

Ajuntament de la Garriga

Memòria arqueològica de les cales efectuades al carrer del Centre, a la plaça de l'Església i a la plaça de Can Dachs (La Garriga, Vallès Oriental)

Febrer - abril de 2010

Àlvar Caixal Mata

Juny de 2011



SERVEI DE PATRIMONI ARQUITECTÒNIC LOCAL



**Diputació
Barcelona**

Àrea d'Infraestructures,
Urbanisme i Habitatge

ÍNDIX

Situació	2
Antecedents, objectius i mètode de la recerca	4
Notícia històrica.....	10
Desenvolupament dels treballs.....	18
Cala 1	18
Cala 2.....	37
Cala 3.....	71
Cala 4.....	87
Cala 5.....	101
Conclusions.....	121
Bibliografia general	124

SITUACIÓ

El municipi de la Garriga està situat a la zona nord del Vallès Oriental, amb una altura mitjana de 252 m sobre el nivell del mar.¹ Limita al nord amb el terme municipal del Figaró, a migdia amb el de les Franqueses del Vallès, a llevant amb el de Cànoves i Samalús, i a ponent amb el de l'Ametlla del Vallès. El territori presenta una clara diversitat paisatgística. El sector de tramuntana del municipi, comprès entre les valls dels Tremolencs i l'Enrabiada, té un perfil clarament muntanyenc, i geològicament presenta una gran complexitat d'elements, ja que entren en contacte les formacions paleozoiques del Montseny amb els terrenys terciaris i quaternaris típics del Vallès. El sector central, que abasta el vessant nord de les valls i les carreteres de Samalús i l'Ametlla, és el més extens. Aquesta zona, també de caire muntanyenc, es caracteritza pel predomini de roques eruptives granítiques o saulons. Està dividida per dues franges: l'una formada pels al·luvions del Congost, i l'altra, paral·lela a la primera, per argiles de dipòsits d'origen quaternari. El sector sud presenta l'estructura típica del Vallès Oriental, amb valls i torrenteres. Continua la faixa de terres al·luvials dipositades en el període geològic actual pel mateix riu Congost i els seus afluents, i a banda i banda es localitzen en un nivell més enlairat els terrenys argilosos d'època quaternària.

El riu Congost, que forma part de la conca del Besòs, neix d'un seguit de rieres que baixen dels contraforts de la plana osonenca i de les cingleres del pla del Moianès. Travessa de nord a sud el municipi i fa 41 quilòmetres de llarg fins a l'aiguabarreig amb el riu Mogent a Montmeló. Presenta un règim torrencial no gaire abundant i registra els majors cabals a la primavera i a la tardor, patint a vegades crescudes perilloses. Baixa encaixonat entre el massís del Montseny, a la riba esquerra, i els contraforts dels cingles de Bertí i de Puiggraciós, a la dreta. Les ribes fluvials, amb sòls que arriben a tenir dimensions de profunditat i extensió no gens menyspreables, són indrets ben propicis per a l'agricultura,

¹ Coordenades de la xarxa plana UTM: X (m): 440658; Y (m): 4615288. Ocupa una superfície de 18,80 km² (*Nomenclàtor oficial de toponímia major de Catalunya*. Volum 1. Barcelona, 2009: 382).

per bé que sota la condició prèvia de consolidar els marges. Des d'antic, el riu ha fet funcionar diversos molins fariners, com ara el de Blancafort, ja documentat al segle XIII; igualment, se n'ha canalitzat l'aigua a través de recs i rescloses, i s'ha afavorit l'establiment de vials sobre els terrenys facilitant les comunicacions entre la Plana de Vic i el Vallès.²

Les aigües termals són un dels factors que més han contribuït a l'evolució de la Garriga. Ja eren utilitzades en l'edat del bronze i des de l'època romana que tenen un ús terapèutic. Les fonts afloren a través de les fractures del massís granític en una única deu a l'exterior, al voltant del carrer dels Banys i de la plaça de Santa Isabel, al bell mig del nucli antic, amb una temperatura superior als 60° C al brollador. Les aigües presenten una exigua proporció d'elements sòlids (són bicarbonatades) i una elevada conductibilitat elèctrica, i han estat classificades com a oligometal·liques (baixa presència de metalls), hipertermals (brolladors a temperatures altes) i radioactives. L'any 1869 van ser declarades aigües mineromedicinales d'utilitat pública per Reial Ordre. Hi ha dos establiments que n'exploten les propietats terapèutiques: El balneari Blancafort, que ho fa des del 1840, i les termes Victòria, declarades d'utilitat pública el 23 de febrer del 1879.

Actualment, els eixos econòmics primordials giren al voltant de la indústria (amb especial rellevància per a les empreses dedicades a la fabricació de mobles i al sector del tèxtil —cotó i fibres artificials—), el comerç i el termalisme. També destaca l'ús del sòl industrial, ocupat per empreses tecnològiques, logístiques i de distribució. D'altra banda, l'activitat agrícola del municipi ve marcada per l'orografia; la suavitat del terreny a la meitat central i al sud facilita el conreu de cereals i les plantacions de vinyes i oliveres. Al nord, on el grau de pendent del relleu és més pronunciat, predominen les hortes regades pel rec Monar. Tot i això, són les àrees destinades tradicionalment a l'agricultura les que estan patint més la pressió urbanística i el creixement del sòl residencial o industrial.

² HERNANDEZ 1982: 225-226.

ANTECEDENTS, OBJECTIUS I MÈTODE DE LA RECERCA

L'Ajuntament de la Garriga ha dut a terme un projecte de rehabilitació de l'espai públic als carrers del Centre i de Samalús, i a les places de l'Església³ i de Can Dachs. L'objectiu era adequar el centre històric de la població al Pla de Mobilitat aprovat pel Consistori i transformar aquest àmbit en zones d'ús prioritari per als vianants. La superfície afectada era aproximadament de 4.490 m² i es preveia l'actualització de les infraestructures existents, amb un traçat similar a l'existent, i el soterrament de les línies elèctriques i de telecomunicacions aèries. Igualment, calia fer reparacions puntuals dels serveis que ja estaven soterrats, adaptar els nous tipus i nivells de paviments i, finalment, dissenyar una nova xarxa d'embornals per a la recollida de l'aigua de pluja i un sistema de rec automàtic per a l'arbrat.⁴ Com que aquestes obres de modificació havien d'afectar indrets en què estava documentada la presència de restes arqueològiques,⁵ es va preveure la necessitat d'efectuar abans de la intervenció cinc sondeigs d'exploració en les zones d'interès assenyalades en el plànol annex, per tal de complementar la informació històrica coneguda i obtenir les dades imprescindibles per planificar millor l'actuació urbanística posterior.⁶ Aquesta part del projecte, que va comptar amb el suport i la direcció tècnica del Servei de Patrimoni Arquitectònic Local de la Diputació de Barcelona, es va executar entre el 23 de febrer i el 9 d'abril del 2010. La intervenció es va fer

³ La plaça de l'Església, tal com es coneix avui dia, es va començar a dibuixar als inicis del segle XX. Des d'aleshores, i successivament, ha rebut el nom de plaça Major, de la Constitució, de la República i del Primer de Febrer (BENZEKRY 1994). La configuració actual està clarament influenciada per dos elements imprescindibles: l'església i l'Ajuntament.

⁴ El *Projecte executiu de rehabilitació del centre de la Garriga, àmbit 1*, ha estat redactat pel despatx d'arquitectes de Granollers *Sala-Sánchez arquitectes, slp*.

⁵ Troballa d'alguns fragments de ceràmica romana al carrer dels Banys, entre els números 8 i 10, en el moment de construir-se unes galeries comercials durant la dècada dels 70 del segle XX, i testimoni documental i arqueològic de l'existència d'una via que aprofitava el pas natural del riu Congost per comunicar la plana de Vic amb Barcelona, i que travessa el nucli urbà de nord a sud per la zona objecte d'intervenció.

⁶ Es va sol·licitar l'autorització necessària perquè els treballs projectats s'efectuassin sota control i vigilància arqueològica: *Sol·licitud de permís de sondeigs arqueològics al carrer del Centre, a la plaça de l'Església i a la plaça de Can Dachs (La Garriga, Vallès Oriental)*. Àlvar Caixal Mata, arqueòleg. 27 de gener del 2010. Resolució favorable de l'expedient emesa el 5 de febrer del 2010 pel senyor Jordi Roca, director general del Patrimoni Cultural del Departament de Cultura de la Generalitat de Catalunya.

d'acord amb criteris estratigràfics⁷ i, en general, de manera manual mitjançant dos operaris de la brigada municipal.

El pla de treball preveia, en funció de les necessitats de l'obra programada, obrir cinc cales en espais de la via pública. D'aquesta manera, es va plantejar una intervenció exhaustiva (vegeu plànol de la zona d'actuació arqueològica), fins a esgotar del tot els sediments antròpics, en dos sondeigs de dos metres per dos metres, situats respectivament a la plaça de l'Església i a la plaça de Can Dachs, i tres trinxeres transversals al carrer del Centre, situades a l'encreuament amb el carrer de Samalús, al tram central de la via (davant de la seu de la policia municipal) i a tocar de la plaça de l'Església (just enfront de la casa de Lluís Plandiura). Cal dir que en el decurs de la actuació es va decidir, per afavorir la mobilitat ciutadana i no entorpir l'activitat comercial del poble, reduir l'amplada de les tres cales d'exploració programades al carrer del Centre. En tots tres casos, l'actuació va afectar només un quadre de carrer, amb unes dimensions aproximades de metre i mig per dos metres, adossat a la vorera i sense haver de tallar al trànsit rodat en la totalitat de la via. Un cop enllestida la intervenció arqueològica, tots cinc sondeigs es van tornar a colgar amb un rebliment de sauló compactat.

⁷ El registre és una variant del sistema Harris que hem anat modificant des del 1979, i que és l'habitual en les excavacions del Servei de Patrimoni Arquitectònic Local.

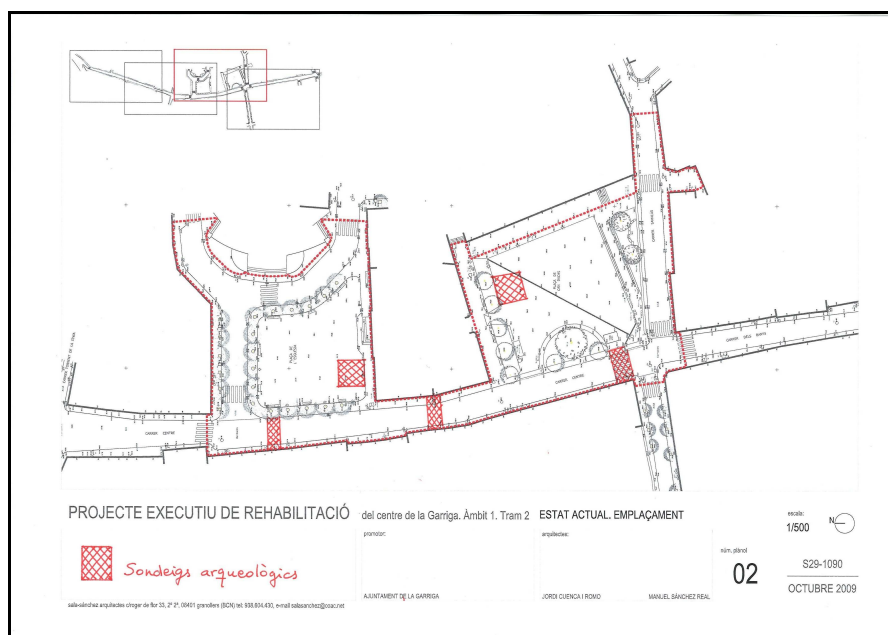

Ortofoto i plànol de situació dels cinc sondeigs arqueològics previstos abans d'iniciar-se els treballs del projecte executiu de rehabilitació del centre històric.

Memòria arqueològica de les cales efectuades al carrer del Centre, a la plaça de l'Església i a la plaça de Can Dachs (La Garriga, Vallès Oriental). Campanya del 2010.



Dues perspectives de la plaça de Can Dachs. À. Caixal, gener del 2010. Fons Documental de l'SPAL. Diputació de Barcelona.





La plaça de l'Església. A dalt, en el tram obert al carrer del Centre. A baix, la part de llevant a tocar de l'escala d'accés al temple parroquial de Sant Esteve. À. Caixal, gener del 2010. Fons Documental de l'SPAL. Diputació de Barcelona.





El carrer del Centre vist des de migdia, en l'encreuament amb el carrer de Samalús. A la dreta de la imatge, la plaça de Can Dachs. À. Caixal, gener del 2010. Fons Documental de l'SPAL. Diputació de Barcelona.

NOTÍCIA HISTÒRICA

La comarca del Vallès va ser una de les zones més ràpidament romanitzades de Catalunya. El pas de la *Via Augusta* i d'altres vies romanes principals (via d'Iluro a *Aqua Calidae*, camí del Congost) va facilitar l'establiment de nombroses *villae* romanes que articularen una nova organització del territori i condicionaren la posterior distribució del poblament. Es concentren en tres àrees principals: la vall del Mogent, la vall del Tenes i la vall del Congost. Els primers establiments romans del Vallès daten de finals del segle II aC (Can Martí, a Samalús, i Santa Digna i la Bòbila Ramoneda, a Les Franqueses del Vallès), tot i que la majoria se situen cronològicament al segle I aC (a part de la vil·la de Can Terrés⁸ a la Garriga, cal esmentar les vil·les de Can Berengueret a Samalús i Can Bertrán a les Franqueses del Vallès). Durant l'època imperial el nombre de jaciments es va incrementar considerablement, amb la creació de nombroses *villae* i *vicus* de nova planta (Santa Maria de Llerona a les Franqueses del Vallès, Can Llivants a Samalús, i el Pedró i Ca n'Illa a la Garriga). En canvi, el nombre de vil·les documentades en època baix imperial és inferior, fet que tradicionalment ha estat interpretat com un retrocés del poblament.

L'ocupació romana del municipi de la Garriga es va articular a l'entorn de la via romana que discorre de forma paral·lela al riu Congost.⁹ L'anàlisi de la dispersió espacial d'aquests jaciments mostra una clara tendència a ocupar les zones planeres i les cotes baixes. En època republicana, el poblament es va concentrar a la zona més septentrional del municipi, mentre que durant el període imperial va tendir a créixer cap a les zones central i meridional, un sector més idoni per a l'explotació agropecuària, desocupant-se

⁸ Declarada com a BCIN pel govern de la Generalitat el 3 d'abril de 2001 (DOGC 3.374, de 24 d'abril de 2001).

⁹ Tot sembla indicar la presència d'una trama cadastral a la plana, limitada al nord per les gorges del Congost. La via romana paral·lela al riu, on s'han trobat alguns mil·liaris datats del segle III dC, prefigura el camí ral que apareix en els documents medievals. El recorregut del camí antic del Congost fou descrit a finals dels anys 40 per l'historiador de la Garriga Josep Maurí (MAURÍ 1949: 7-9).

progressivament els jaciments situats a tramuntana del territori. Aquests establiments van perdurar durant tot el baix imperi.¹⁰

A la cruïlla del carrer de Caselles i la plaça de Santa Isabel, s'ha constatat la presència de material de construcció i restes estructurals probablement associades a una instal·lació de tipus termal. El 1877, Pere Alsius, soci de l'ACEC (Associació Catalanista d'Excursions Científiques) va documentar a prop del rierol que passa per Can Caselles un bon nombre de *rajols romans*.¹¹ Quatre anys més tard, un altre soci de l'ACEC, Josep Fiter, va ser testimoni de l'enderroc de l'edifici de Can Caselles i, entre la runa, hi va identificar restes de voltes de tradició romana i material de construcció dispers al voltant de la déu d'aigua de la finca.¹²

Tot i que els materials més tardans proporcionats per la vil·la de Can Terrés només arriben als segles IV i V dC,¹³ diversos autors han destacat la possibilitat d'una ocupació visigòtica del territori que enllaçaria amb el període alt medieval, documentat a l'ermita romànica de Santa Maria del Camí.¹⁴ A l'interior d'aquesta ermita es conserva una làpida sepulcral pertanyent a Quíxol (o Xixilona), filla del comte Guifré el Pilós, que es va fer aprofitant un bloc paral·lelepípedic de marbre blanc amb decoració en baix relleu de motius geomètrics (línies, espirals i triangles) i vegetals (fulles i volutes). Aquesta peça

¹⁰ El 1949, el mateix Maurí ja havia documentat 26 jaciments d'època romana al municipi (MAURÍ 1949).

¹¹ ALSIUS 1880: 133.

¹² FITER 1881: 225.

¹³ Can Terrés va ser excavada parcialment per l'Institut de Prehistòria i Arqueologia de la Diputació de Barcelona als anys setanta del segle XX (BARBERÀ, PASCUAL 1973; PASCUAL 1977: 205). El 1983 es va fer una primera campanya de delimitació de la superfície (PARDO 1987; BACARÍA, PARDO 1993: 284). Posteriorment, s'hi han dut a terme treballs de recerca amb caràcter d'urgència (TENAS 1993: 285) i actuacions programades en el marc més ampli d'un projecte global d'investigació, restauració i museïtzació del conjunt (TENAS, VILA 1996a; ID. 1996b; GARRIGA, TENAS, VILA 2000; GONZÁLEZ, MARTÍNEZ 2003; SALVADÓ, CHORÉN 2005). La fase més antiga d'ocupació data del segle I aC i correspon a la primera etapa constructiva de l'edifici termal i de l'àrea residencial de la vil·la). La segona fase, posterior al segle II dC, es concreta en un programa d'ampliació i millora de les estructures preexistents, amb l'afegit de noves àrees i dependències de treball, relacionades sobretot amb la *pars rustica* de la vil·la.

¹⁴ Capella romànica d'una nau i absis de planta rectangular coberta amb volta de canó, situada a l'extrem més meridional de la finca de Can Terrés. Les notícies més antigues documentades comencen al segle X (921), quan segons alguns indicis es fundà en aquest lloc un nucli monàstic dependent de Sant Joan de les Abadesses (SUNYOL 1991: 356).

podria correspondre a un fragment de cancell d'època visigòtica, datat per paral·lels entre el segle V¹⁵ i la segona meitat del segle VII,¹⁶ enllaçant d'aquesta manera amb l'abandonament de les darreres estructures de la vil·la romana de Can Terrés.

El Vallès es va incorporar definitivament al domini dels comtes de Barcelona entre finals del segle IX i principis del segle X, procés paral·lel a la concreció del propi comtat i a la definitiva desarticulació de l'antic bisbat visigòtic d'Egara-Terrassa amb l'adscripció del seu territori a la jurisdicció eclesiàstica de la seu barcelonina. El primer document escrit que anomena específicament la Garriga és una acta testamentària del comte Miró datada de l'any 966. S'esmenta l'església de Sant Esteve de la Garriga (referint-se a l'antiga parroquial de Sant Esteve de la Doma, situada dins del cementiri de la Garriga).¹⁷

A diferència de la plana de Vic o de les terres situades al sud del Llobregat, on el castell de terme va substituir les parròquies com a demarcació administrativa, al Vallès s'observa la mancança d'una xarxa de castells desplegat pel territori. No és estrany, doncs, que a la Garriga no es documenti cap castell termenat que competeixi amb la parròquia com a marc d'enquadrament de la població local. L'absència de castell, però, no exclou l'existència de fortificacions menors, com ara torres o, més específicament, *domus* o cases fortes. La primera torre documentada a la Garriga apareix l'any 1008 bastida en els dominis dels vescomtes d'Osona, al sector meridional del terme. Es tracta de la torre de Torruella, antecedent del casal fortificat de Rosanes, a tocar del riu Congost. La petita torre va passar a anomenar-se de Rosanes arran de la seva vinculació al llinatge homònim entre els segles XII i XIII.¹⁸ Una branca de la família, procedent de Santa Eugènia de Berga, es va instal·lar a la Garriga a mitjan segle XII i va prendre el nom de la fortalesa situada

¹⁵ MAURÍ 1949: 30.

¹⁶ MARTÍ 1991: 359.

¹⁷ Poca cosa queda de la primitiva església parroquial del terme. Està situada dins de l'àmbit del cementiri, molt transformada i amb traces estructurals d'haver estat fortificada en època gòtica. Resten només el mur de ponent, part de la façana de tramuntana i la volta de canó de la nau (ANGLADA 1991: 35).

¹⁸ MAURÍ 1949: 51-53.

just en l'accés al Congost: la *domus* de Blancafort.¹⁹ Els topònims de Rosanes i Blancafort han arribat fins a l'actualitat. No foren, tanmateix, les úniques fortificacions a la Garriga, ja que se n'han documentat d'altres ja desaparegudes. El 1344, tardanament en relació a la seva construcció original, s'esmenta el lloc de *la Torre*, possible referència a la *Torre Ferran*, documentada el mateix any a la riba esquerra del riu Congost.²⁰ És possible que es tracti de l'emplaçament del mas Torra de la Riba, citat a les fonts a partir del 1432. Finalment, cal fer referència a un document del 1287 on apareix una *Guardiola* construïda entre els termes de les parròquies de Samalús i la Garriga. Tot i que no hi ha cap constància física d'aquesta estructura, el nom va perdurar en unes feixes de conreu que des del 1326 formaven part del mas Pujol.

El veïnat dels Banys està documentat abans del 1348; pren el nom a causa d'estar situat molt a prop de la deu termal que brolla a la plaça de Santa Isabel. Les primeres referències escrites sobre l'ús dels banys comencen arran de la transferència dels dominis del cavaller Romeu de Congost al canonge Pere de Noguera, el 1282. La Pia Almoina de Barcelona va succeir el canonge Noguera per testament l'any 1316.²¹ La configuració estructural de la zona dels banys fa pensar que aquest espai potser es va organitzar a partir del traçat de construccions més antigues. Des d'aquest nucli inicial, el poble va anar creixent a banda i banda del camí que venia de Vic per la vall del riu Congost. Al llarg del segle XIV es van afegir unes quantes cases més; el 1405 es parla ja a la documentació de *la pobla dels banys de Sant Esteve de la Garriga*. Dues d'aquestes primeres cases van estar dotades de banys. El poblament es va concentrar a tramuntana d'aquest sector (els banys, la farga, el trull amb dues

¹⁹ OLIVER 1998, doc. 6, any 1156.

²⁰ MAURÍ 1949: 477.

²¹ OLIVER 1998: 13. A l'Arxiu Capitular de Barcelona es conserva l'*Inventari de les cartes són en sa pública forma en lo archiu per raó de les rendes acostuma de rebre la Pia Almoina en la parròchia de Sanct Steva de la Garrigua*. Segon Llibre dels Inventaris de las Cartes de la Pia Almoina (1536), f. 292-294. L'any 2005, el mateix Jaume Oliver va extreure més dades documentals a partir de la consulta dels pergamins conservats a l'Arxiu Històric Municipal i als fons patrimonials de Can Saraueta i de Can Terrés. La informació recollida es va fer servir per a l'elaboració d'algunes de les fitxes del *Pla Especial de Protecció del Patrimoni Arquitectònic, Arqueològic, Urbanístic i Paisatgístic de la Garriga* (2006).

moles i el mas de Can Caselles; el mas, els hostals i els obradors del conjunt de Can Mallol), cosa que va comportar la necessitat, ben entrat el segle XVII, de construir una nova església parroquial.²² L'advocació de Sant Esteve fou traslladada al nou temple que, tot i que no estava enllestit (el campanar no es va acabar de construir fins al cap de trenta anys), es va consagrar el maig del 1737.²³ El projecte inicial amb planta de creu llatina es va abandonar en una fase molt avançada de les obres, substituint-lo per un pla nou d'església de nau única i absis circular. La construcció va avançar amb molta lentitud i es va perllongar al llarg del segle XIX, culminant finalment amb la gran escalinata de pedra i la balustrada de gust barroc projectada el 1926 per l'arquitecte Josep Maria Pericas.

Arran dels projectes d'eixample de la població es produeix un esclat d'edificació de torres i altres edificis. La Garriga té alguns dels conjunts més importants del Vallès de l'arquitectura de l'últim quart del segle XIX i de la primera meitat del XX. L'arquitectura de llenguatge eclèctic, que incorpora elements formals historicistes, comença a desenvolupar-se amb la construcció de torres al llarg de la Ronda del Carril, a partir del 1876, any posterior a l'arribada del ferrocarril, al Passeig i al centre urbà. D'aquesta època es poden destacar cases com *Villa Concha*,²⁴ *Villa Audata* o la *Torre Sant Miquel*. La Garriga conserva una de les mostres més completes de l'arquitectura modernista, amb obres de Puig i Cadafalch, Sala i Cortés, Planas i Calvet i, sobretot, Raspall i Mayol, amb més d'una vintena d'edificis modernistes i cinc torres d'estil noucentista.²⁵ Cal

²² El 30 de desembre de 1685, el batlle, els jurats i els consell general del Comú acorden construir una església nova. L'any següent, es compra un camp d'oliveres i un petit turó de la finca de Can Cors i s'inicien els treballs, que avançaran molt lentament, amb constants aturades. (BENZEKRY 1985; BENZEKRY ED.: 2010).

²³ SESÉ 1990: 32-33.

²⁴ Atribuïda a Josep Mestres, el 1996 es van enderrocar diversos pavellons del jardí, escales i el banc revestit de trencadís del costat de la tanca (CUSPINERA 2000: 152).

²⁵ Manuel Joaquim Raspall va néixer a Barcelona. La seva primera obra va ser la reforma de la casa materna a la Garriga, can Mayol de la Plaça, casal gòtic del segle XIV, coneguda actualment com Can Raspall. Va mantenir alguns dels trets més característics de l'edifici, però, alhora, va introduir diversos elements decoratius modernistes com les finestres d'arc escalonat de la planta baixa, les baranes de ferro forjat, el trencadís de ceràmica de la xemeneia o els vitralls de les portes i finestres. No obstant això, l'element més singular són els grans finestrals d'arc de punt d'ametlla de la planta baixa. El 1906 va ser nomenat arquitecte municipal i va dirigir l'ampliació del poble cap a Can Noguera, la urbanització de la plaça de l'Església, els projectes de canalització d'aigües i xarxa de clavegueram, un Pla d'urbanització del carrer de

destacar l'anomenada Mansana Raspall, conjunt declarat el 1997 Bé Cultural d'Interès Nacional en la categoria de monument històric (el 26 de gener de 1998, el DOGC va publicar l'acord de govern).²⁶ Del llenguatge noucentista trobem edificis com la casa Ambrós, la casa Balcells, la *Caritat*,²⁷ o treballs de l'arquitecte Xavier Turull, com l'Escola Sant Lluís, el Patronat Parroquial o el Casino. Per últim, del 1931, el safareig municipal, un edifici de totxo ceràmic manual, obra de Manuel J. Raspall.²⁸

El 1928 es comença a construir el nou traçat de la carretera de Barcelona a Vic, l'anomenada *Carretera Nova*, alliberant així el centre de la població del trànsit dels primers vehicles a motor. Començava al carrer dels Banys, una mica més cap al nord de can Nualart, i arribava al carrer de Calàbria, a l'alçada del carrer de R. Pareras —actual carrer can Noguera— i del carrer Bonaire. El poble va continuar creixent cap a l'oest fins a la nova variant, cap al nord entre el riu, el carrer de Calàbria i el carrer Negociant, a l'est cap a can Vilanova i al sud, allargant el Passeig fins a la continuació del casino.

L'interès per transformar el centre històric de la població i engrandir la nova seu de l'Ajuntament (inaugurat el 1879 al número sis del carrer del Centre i que substituïa el vell edifici de la cantonada del carrer dels Banys amb el carrer Samalús), es va posar en marxa el juny del 1902 amb un acord de la sessió plenària del Consistori, en el qual s'aprovava l'inici de les gestions pertinents per comprar o expropiar vuit cases situades al carrer del Centre i a la pròpia plaça de l'Església. El projecte, que pretenia que l'Ajuntament obrís façana a la plaça, es va alentir per causes jurídiques, econòmiques i històriques, i no es va

Cardedeu, la portalada del Cementiri de la Doma i el safareig municipal (noucentista). També va dissenyar alguns elements del mobiliari urbà com ara les fonts modernistes del Passeig i de Can Santa Digna, l'any 1915. Va morir el 1937 i va ser enterrat al cementiri municipal de la Doma.

²⁶ D'estil modernista i edificada entre 1910 i 1913, es conserva gairebé intacta. Està delimitada pel Passeig i els carrers del Figueral, de Caselles i de Manel Raspall; està formada per la casa de Juli Barbey, la *Torre Iris*, la *Bombonera* i la casa d'Antoni Barraquer (CUSPINERA 2000: 16).

²⁷ L'edifici forma part de l'anomenada sisena Mansana Raspall, i va ser construït entre 1914 i 1917 per la Junta de Caritat de l'Asil Hospital. Molt alterat per la divisió parcel·lària efectuada els anys vuitanta del segle XX. Poc després es va endegar un pla de rehabilitació del cos principal (CUSPINERA 2000: 16 i 111-112).

²⁸ CUSPINERA 2000: 113.

enllestir definitivament fins al juny del 1967. Aleshores, es van enderrocar la casa consistorial bastida el 1879 i l'última de les cases que quedava per expropiar del carrer del Centre, i es va alçar el nou edifici de l'Ajuntament. Va ser a partir d'aleshores, que el solar de la plaça va adquirir les dimensions actuals.²⁹ Cal fer esment també, per l'interès que té a causa de ser uns dels punts d'intervenció en l'actuació prevista per l'Ajuntament al centre de la població, que l'any 1934 es van començar a empedrar els carrers dels Banys i del Centre. A l'inici de la Guerra Civil es van succeir una sèrie d'aldarulls incontrolats que van culminar amb la crema de l'església, de l'arxiu parroquial i la biblioteca, de la capella i del convent de les monges, i amb el desmuntatge i precipitació de les campanes des del capdamunt de la torre del campanar.³⁰

A finals dels anys 50 es va iniciar a la població una nova etapa de desenvolupament. Anava de la mà del procés d'industrialització i de la inauguració, l'any 1966, de la variant de la N-152, l'anomenada *Autovia de l'Ametlla*, que va permetre millorar les comunicacions i desviar el trànsit que abans passava pel mig del poble. El boom demogràfic dels anys seixanta i setanta va comportar dos models d'expansió urbanística. D'una banda, la construcció de blocs de pisos destinats als immigrants, situats principalment cap a Can Noguera i la zona septentrional de la població, entre el riu, el carrer de Calàbria i la carretera nova. De l'altra, l'edificació de torres i cases d'estiueig en una urbanització tipus ciutat jardí, cap a l'est de la població i les zones de Can Vilanova i el barri del Padró.

Per acabar, direm que el desembre del 1975 es va enderrocar la masia de Can Dachs i es va obrir la plaça actual.³¹ La intenció dels nous propietaris era bastir diversos blocs d'habitatges en el solar, però gràcies a la pressió popular, l'Ajuntament va decidir comprar la finca i els terrenys annexos, i va aturar el

²⁹ ID.: 76.

³⁰ SESÉ 1990: 62.

³¹ El vell casal que dóna nom a la plaça actual era conegut abans com a Ca n'Oliveres. És a partir dels casament, el 1825, de Maria Teresa Desvilar amb Josep Dachs i Prat (dels Dachs de Gurb), que aquesta família dóna nom a la finca. Poc abans del seu enderrocament, Ramon Dachs (que entre el 1949 i el 1955 va ser alcalde de la Garriga), es va vendre la propietat a un particular del poble (BENZAKRY, ED. 2010).

projecte.³² Durant alguns anys, en aquest espai s'hi van celebrar l'envelat i la fira de la Festa Major. L'aparença actual de la plaça, amb jardins i zona d'aparcament, és fruit d'una reforma efectuada el 1992.

³² CUSPINERA 2000: 84-85.

DESENVOLUPAMENT DELS TREBALLS

CALA 1

Plaça de Can Dachs

23 - 25 de febrer del 2010



À. Caixal, febrer del 2010. Fons Documental de l'SPAL. Diputació de Barcelona.

Situació

A l'angle nord-est de la plaça de Can Dachs.

Dimensions

2m x 2m x 1m de fons.

Afectació arqueològica

Hi havia la possibilitat de localitzar estructures associades a l'antiga propietat de Can Dachs, casa construïda el segle XVI al costat del camí ral. La masia va ser enderrocada el desembre del 1975 i bona part de l'espai que ocupaven l'edifici i la finca es va destinar a habitatges plurifamiliars. La resta la va adquirir l'Ajuntament per crear-hi la plaça actual. Can Dachs era una construcció de grans proporcions, de planta rectangular amb mitgera a tramuntana i oberta al pati i al jardí pel costat de migdia. Estructurada en tres crugies, constava de planta baixa, pis i golfes, amb coberta de teula àrab a dues vessants. A l'eix central de la planta baixa, a migdia, s'obria la portalada d'entrada, feta de pedra amb arc de mig punt adovellat. L'any 1883, el mestre d'obres Tomàs Nualart va ampliar l'edifici amb una galeria de vuit arcs de mig punt al costat de llevant.³³

Descripció

Un cop retirada amb martell pneumàtic la pavimentació moderna de la plaça, un enrajolat fet de peces de panot de doble perfil quadrat amb els angles bisellats i combinat amb figures romboïdals (Unitat Estratigràfica — UE, d'ara en endavant— 1), i la seva capa de preparació (UE 2), una barreja de sauló, sorra i morter de calç, es van excavar tres rebliments (UE 3, UE 4 i UE 5) relacionats amb els treballs de regularització i urbanització d'aquest espai després de l'enderroc de Can Dachs. Es van localitzar abundants restes de materials de construcció procedents de la masia: maons, cairons, rajoles hidràuliques i teules, que, un cop comptabilitzades als fulls d'inventari dels materials arqueològics, es van tornar a enterrar. En les

³³ CUSPINERA 2000: 84-85.

capas més inferiors (UE 7 i UE 8), formades bàsicament per sorres feldspàtiques argiloses i graves sorgides de la descomposició del granit, es va constatar la presència testimonial d'alguns fragments dispersos de ceràmica comuna i material de construcció d'època romana imperial. La recerca arqueològica es va aturar a un metre de fondària del nivell d'ús de la plaça, en el terreny natural (UE 9) i sense haver trobat cap estructura.



Treballs de retirada amb martell pneumàtic de la unitat estratigràfica (UE) 1, el paviment de rajoles de la plaça de Can Dachs. À. Caixal, febrer del 2010. Fons Documental de l'SPAL. Diputació de Barcelona.





Seqüència estratigràfica final de la cala 1, oberta a la plaça de Can Dachs. À. Caixal, febrer del 2010. Fons Documental de l'SPAL. Diputació de Barcelona.

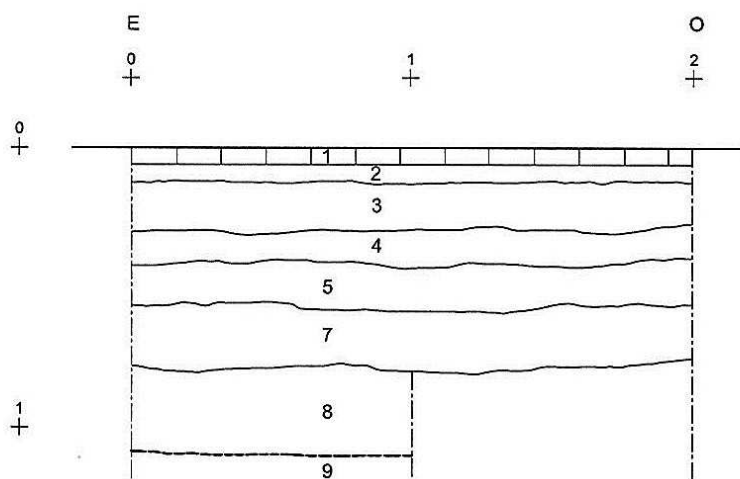
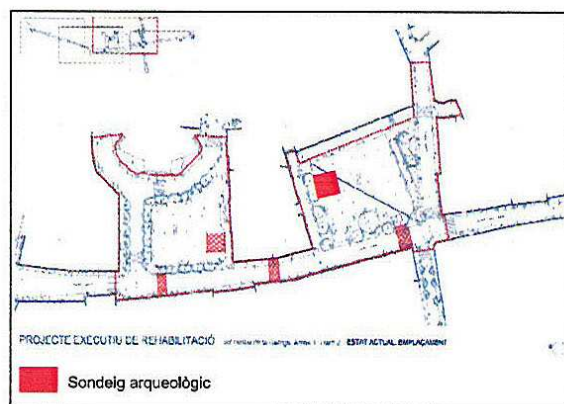

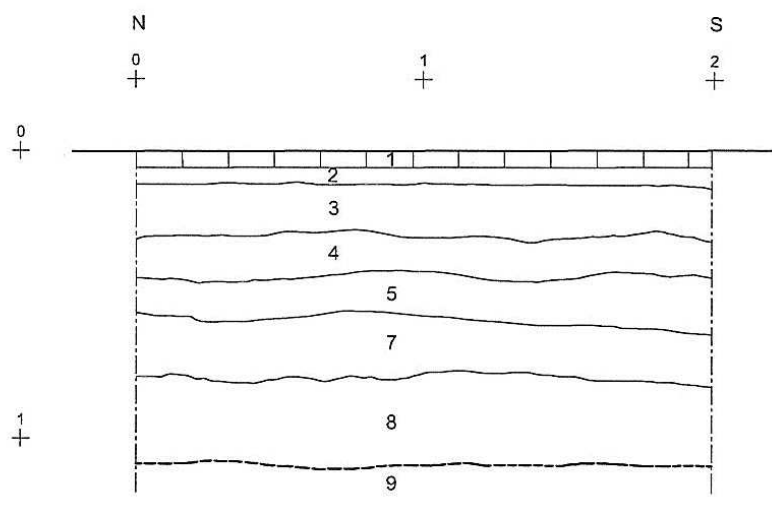
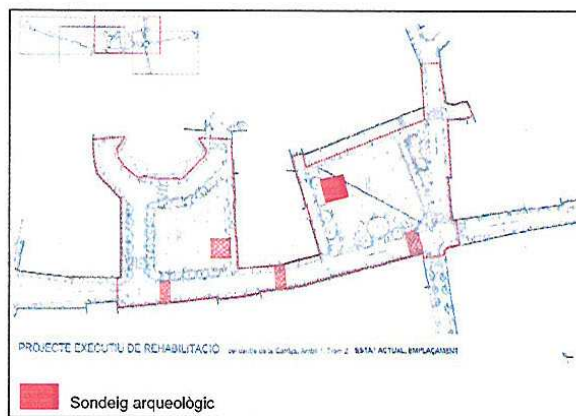

Fitxes de les unitats estratigràfiques

**PLAÇA DE CAN DACHS
(LA GARRIGA, VALLÈS ORIENTAL)
23-25 DE FEBRER DEL 2010**

**CALA: 1
UE: 1**

DEFINICIÓ:

Paviment de la plaça. Enrajolat de 8 cm per 8 cm per 6 cm de gruix. Són peces de panot de doble perfil quadrat amb els angles bisellats, combinades amb petites figures romboïdals.

POSICIÓ FÍSICA:

Igual a:	
Hi recolza:	
Cobert per:	
Reblert per:	
Tallat per:	
Adossat a:	
Solidari de:	
Recolza en:	
Cobreix:	2
Rebleix:	
Talla:	
S'hi adossa:	

**PLAÇA DE CAN DACHS
(LA GARRIGA, VALLÈS ORIENTAL)
23-25 DE FEBRER DEL 2010**

**CALA: 1
UE: 2**

DEFINICIÓ:

Preparació del paviment 1. Consistència compacta, però no gaire dura. Color gris marronós. Format per sauló, sorra fina i morter de calç. Estèril.

POSICIÓ FÍSICA:

Igual a:	
Hi recolza:	
Cobert per:	1
Reblert per:	
Tallat per:	
Adossat a:	
Solidari de:	
Recolza en:	
Cobreix:	3
Rebleix:	
Talla:	
S'hi adossa:	

**PLAÇA DE CAN DACHS
(LA GARRIGA, VALLÈS ORIENTAL)
23-25 DE FEBRER DEL 2010**

**CALA: 1
UE: 3**

DEFINICIÓ:

Rebliment. Capa homogènia per anivellar el terreny. Color carbassa amb matisos blancs i grisos. Format per sauló, codolins, grava i grumolls de formigó. Estèril.

POSICIÓ FÍSICA:

Igual a:	
Hi recolza:	
Cobert per:	2
Reblert per:	
Tallat per:	
Adossat a:	
Solidari de:	
Recolza en:	
Cobreix:	4
Rebleix:	
Talla:	
S'hi adossa:	

**PLAÇA DE CAN DACHS
(LA GARRIGA, VALLÈS ORIENTAL)
23-25 DE FEBRER DEL 2010**

**CALA: 1
UE: 4**

DEFINICIÓ:

Rebliment. Capa força tova de color marró fosc amb matisos vermellosos, carbasses i grisos procedents de la descomposició de materials orgànics. Format bàsicament per sauló, sorra, fragments esberlats de maó i teula i altres materials originats a partir de l'enderroc de la masia de Can Dachs. Fètil.

POSICIÓ FÍSICA:

Igual a:	
Hi recolza:	
Cobert per:	3
Reblert per:	
Tallat per:	
Adossat a:	
Solidari de:	
Recolza en:	
Cobreix:	5, 6
Rebleix:	6
Talla:	
S'hi adossa:	

**PLAÇA DE CAN DACHS
(LA GARRIGA, VALLÈS ORIENTAL)
23-25 DE FEBRER DEL 2010**

**CALA: 1
UE: 5**

DEFINICIÓ:

Capa d'argiles compactes i humides que formen grumolls i presenten una textura força plàstica. Color marró amb oscil·lacions cromàtiques de tonalitat beix i ocre. Apareixen carbons naturals i abundants fragments esberlats de rajoles hidràuliques, maons, teules i cairons. Fèrtil.

POSICIÓ FÍSICA:

Igual a:	
Hi recolza:	
Cobert per:	4
Reblert per:	
Tallat per:	6
Adossat a:	
Solidari de:	
Recolza en:	
Cobreix:	7
Rebleix:	
Talla:	
S'hi adossa:	

**PLAÇA DE CAN DACHS
(LA GARRIGA, VALLÈS ORIENTAL)
23-25 DE FEBRER DEL 2010**

**CALA: 1
UE: 6**

DEFINICIÓ:

Petit orifici de planta circular situat a tramuntana de la cala.

POSICIÓ FÍSICA:

Igual a:	
Hi recolza:	
Cobert per:	4
Reblert per:	4
Tallat per:	
Adossat a:	
Solidari de:	
Recolza en:	
Cobreix:	
Rebleix:	
Talla:	5
S'hi adossa:	

**PLAÇA DE CAN DACHS
(LA GARRIGA, VALLÈS ORIENTAL)
23-25 DE FEBRER DEL 2010**

**CALA: 1
UE: 7**

DEFINICIÓ:

Rebliment. Argiles més toves i més fines, sense grumolls, de consistència lleugera. Color força vermellós. Desapareixen gairebé del tot els carbons naturals i els punts de calç. Llim, molta sorra fina i alguns fragments de ceràmica comuna ibèrica i romana. Fèrtil.

POSICIÓ FÍSICA:

Igual a:	
Hi recolza:	
Cobert per:	5
Reblert per:	
Tallat per:	
Adossat a:	
Solidari de:	
Recolza en:	
Cobreix:	8
Rebleix:	
Talla:	
S'hi adossa:	

**PLAÇA DE CAN DACHS
(LA GARRIGA, VALLÈS ORIENTAL)
23-25 DE FEBRER DEL 2010**

**CALA: 1
UE: 8**

DEFINICIÓ:

Rebliment. Capa de sauló. Consistència tova. Color marró que varia cap al carbassa i el vermell. Desapareixen del tot els carbons naturals, els punts de calç i les bosses de grava, però es mantenen, a part de la sorra fina, grumolls d'argila de textura força plàstica. Un parell de fragments informes de ceràmica comuna ibèrica i també de romana, i petits bocins esberlats de material de construcció d'època antiga. Fèril.

POSICIÓ FÍSICA:

Igual a:	
Hi recolza:	
Cobert per:	7
Reblert per:	
Tallat per:	
Adossat a:	
Solidari de:	
Recolza en:	
Cobreix:	9
Rebleix:	
Talla:	
S'hi adossa:	

**PLAÇA DE CAN DACHS
(LA GARRIGA, VALLÈS ORIENTAL)
23-25 DE FEBRER DEL 2010**

**CALA: 1
UE: 9**

DEFINICIÓ:

Terreny natural format per sorres feldspàtiques argiloses.

POSICIÓ FÍSICA:

Igual a:	
Hi recolza:	
Cobert per:	8
Reblert per:	
Tallat per:	
Adossat a:	
Solidari de:	
Recolza en:	
Cobreix:	
Rebleix:	
Talla:	
S'hi adossa:	

Inventaris del material arqueològic

PLAÇA DE CAN DACHS (LA GARRIGA, VALLÈS ORIENTAL) 23-25 DE FEBRER DEL 2010
--

CALA: 1 UE: 4

Tipus de material	N.F.	N.M.I.	Formes
-------------------	------	--------	--------

Ceràmica antiga			
------------------------	--	--	--

Comuna ibèrica oxidada	1	1	
------------------------	---	---	--

Ceràmica comuna moderna			
--------------------------------	--	--	--

Vidrat plumbífer	1	1	
------------------	---	---	--

Obra aspra	1	1	
------------	---	---	--

Vidrat plumbífer decorat	1	1	1 plat groc amb sanefa de color melat
--------------------------	---	---	---------------------------------------

Material de construcció			
--------------------------------	--	--	--

Teula	4	4	Es tornen a enterrar
-------	---	---	----------------------

Cairó	2	2	Es tornen a enterrar
-------	---	---	----------------------

Rajola	1	1	
--------	---	---	--

**PLAÇA DE CAN DACHS
(LA GARRIGA, VALLÈS ORIENTAL)
23-25 DE FEBRER DEL 2010**

**CALA: 1
UE: 5**

Tipus de material	N.F.	N.M.I.	Formes
Teula	5	4	3 es tornen a enterrar
Maó	4	4	Es tornen a enterrar
Rajola	1	1	1 blanca de paret

**PLAÇA DE CAN DACHS
(LA GARRIGA, VALLÈS ORIENTAL)
23-25 DE FEBRER DEL 2010**

**CALA: 1
UE: 7**

Tipus de material	N.F.	N.M.I.	Formes
Ceràmica antiga			
Comuna ibèrica oxidada	4	4	
Grisa ibèrica	2	2	
Comuna romana	3	3	
<i>Terra Sigillata</i> sudgàl·lica	1	1	1 Drag. 24/25
Àmfora imperial	3	1	
Material de construcció			
<i>Tegula</i>	2	2	
<i>Dolia</i>	2	2	
Metall			
Ferro	1	1	1 clau

**PLAÇA DE CAN DACHS
(LA GARRIGA, VALLÈS ORIENTAL)
23-25 DE FEBRER DEL 2010**

**CALA: 1
UE: 8**

Tipus de material	N.F.	N.M.I.	Formes
Ceràmica antiga			
Grisa ibèrica	1	1	
Comuna romana oxidada	1	1	
<i>Dolia</i>	2	2	Es tornen a enterrar

CALA 2

Plaça de l'Església

9 – 11 de març del 2010



À. Caixal, març del 2010. Fons Documental de l'SPAL. Diputació de Barcelona.

Situació

A l'angle sud-oest de la plaça de l'Església.

Dimensions

2m x 2m x 1,60 m de fons.

Afectació arqueològica

Era probable localitzar restes de la fonamentació o de les estructures de la planta baixa d'algunes de les cases del carrer del Centre o de la plaça de l'Església, que es van expropiar i ensorrar durant la primera meitat del segle XX per eixamplar l'espai d'ús públic.



Plànol del centre de la Garriga del 1887 on s'aprecia, a la dreta de la plaça i oberta al carrer del Centre, la línia de l'edificació existent aleshores. El projecte que l'Ajuntament va endegar el 1902 per ampliar la plaça de la Constitució (avui de l'Església), no es va enllestir fins al 1967. Ajuntament de la Garriga.

Descripció

El nivell d'ús de la plaça de l'Església és el cim d'una capa (UE 1) de color marró clar amb matisos grisos, formada bàsicament per sauló, sorra, fragments esberlats de maó, teula, rajoles hidràuliques i morter de calç amb altres materials originats a partir de l'enderroc de les edificacions preexistents en aquest sector. Un cop retirada la pavimentació de sauló, es va localitzar un rebliment (UE 8) associat a la instal·lació de les canonades modernes de subministrament d'aigua. La trinxera (UE 7) que es va practicar per col·locar-les feia malbé, parcialment, dos paviments de cairons quadrats de 30 cm per 30 cm (UE 2 i UE 6) de la planta baixa d'una de les cases ensorrades i el petit envà (UE 5) que separava els dos àmbits. Per sota de les seves preparacions (UE 13 i UE 10, respectivament) van aparèixer una sèrie de rebliments procedents de l'amortització d'estructures anteriors. Les unitats 4, 11 i 15 eren capes no gaire compactades de grava i sauló amb presència abundant de materials de construcció fets malbé, com ara fragments esberlats de maons, teules i cairons, i arrebossats de guix. Aquests estrats cobrien un dipòsit d'aigües residuals o pou negre (UE 17-18) reblert per una capa (UE 14) molt heterogènia de material de rebuig, amb sorra fina, grumolls d'argila i carbons vegetals barrejats amb restes disperses d'estuc i morter de calç procedent dels enlluïts de les parets i de la coberta (UE 19) caiguda del pou. En aquest costat de la cala, la recerca arqueològica es va aturar a tocar del fons de l'estructura, aproximadament a 160 centímetres del terra de la plaça. Pel que fa a la resta del sondeig, un cop documentades i dibuixades les estructures aparegudes, es va procedir a desmuntar-les. Per sota de tot, s'estenia una capa homogènia i força humida de grava i sorra feldspàtica (UE 16), excavada parcialment sense identificar cap resta de material arqueològic, i que vam interpretar com a terreny natural.



Empremtes dels paviments de cairons 2 i 6. À. Caixal, març del 2010. Fons Documental de l'SPAL. Diputació de Barcelona.

Dues imatges del procés d'excavació de la cala 2. A dalt, la UE 16 en el moment d'aturar-se la recerca. A baix, el pou mort 17-18, un cop buidat. À. Caixal, març del 2010. Fons Documental de l'SPAL. Diputació de Barcelona.





Panoràmica de l'estat final dels treballs efectuats a la cala 2. Al fons, la façana de l'església parroquial de Sant Esteve. À. Caixal, març del 2010. Fons Documental de l'SPAL. Diputació de Barcelona

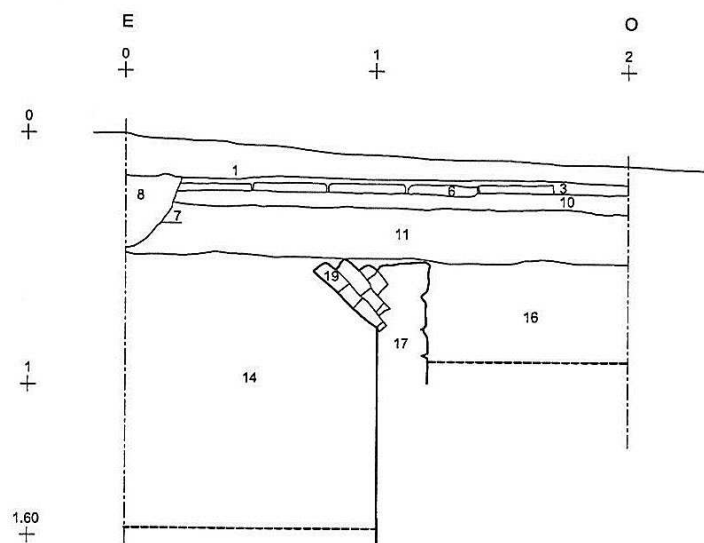
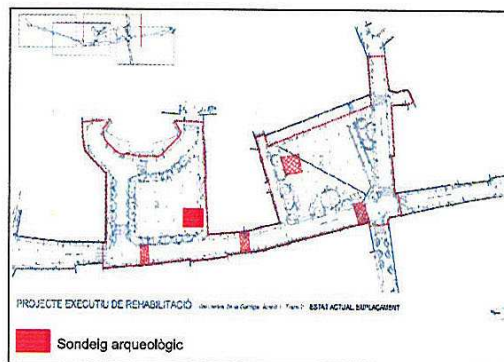

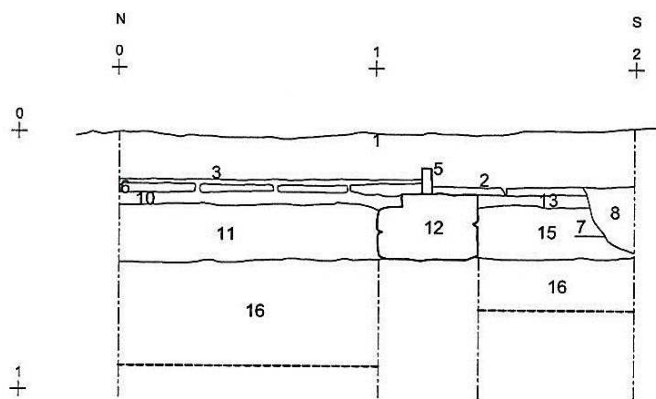
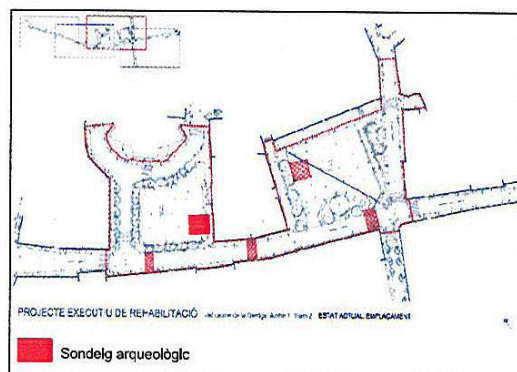

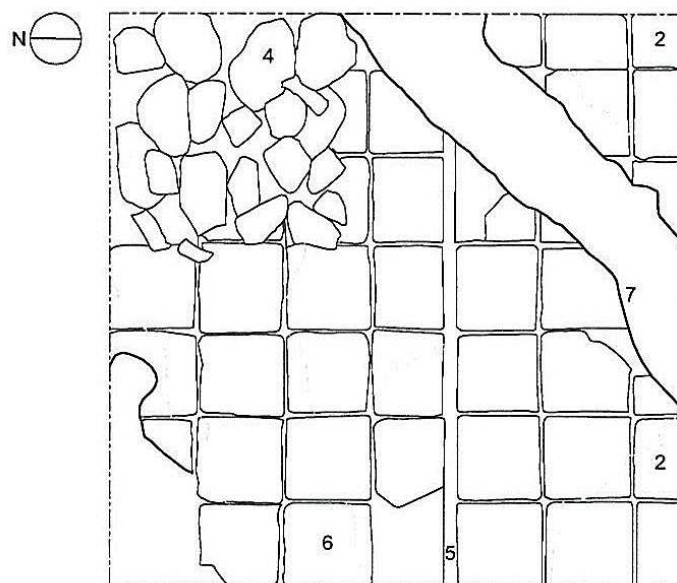
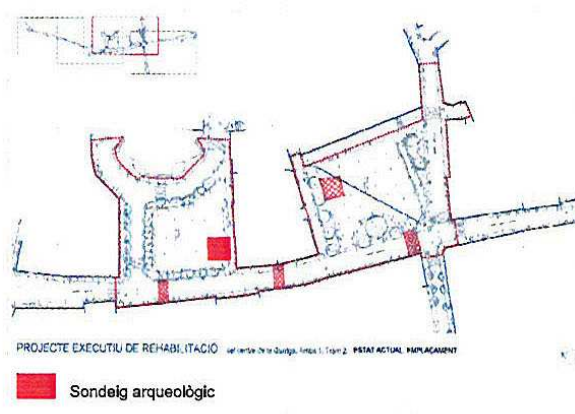

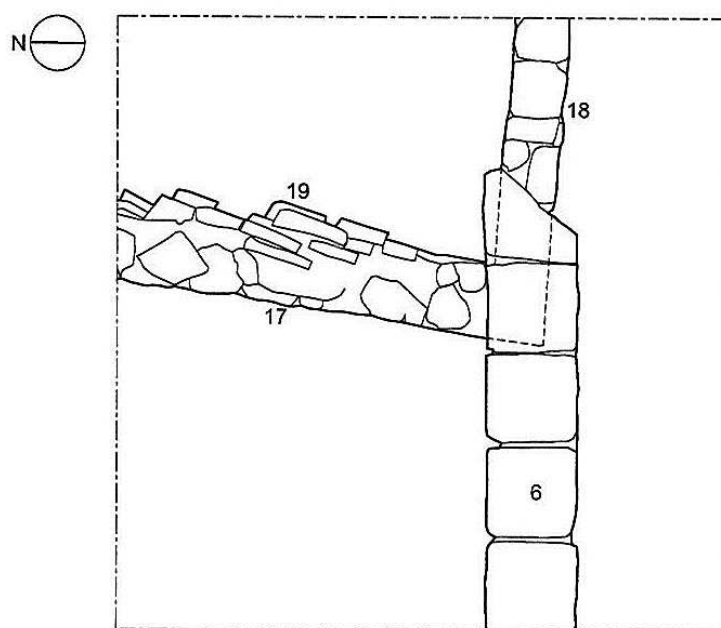
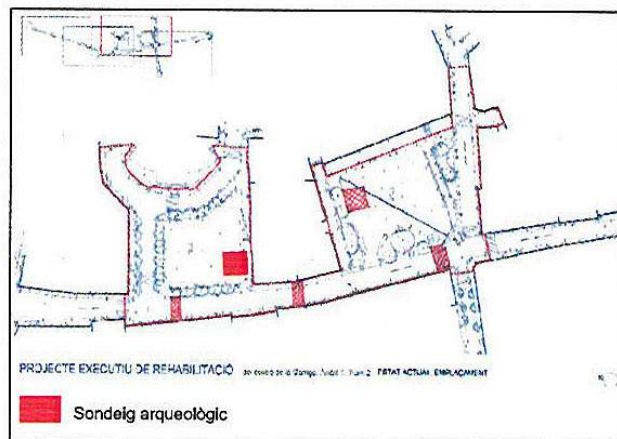

Fitxes de les unitats estratigràfiques (UE)

**PLAÇA DE L'ESGLÉSIA
(LA GARRIGA, VALLÈS ORIENTAL)
9-11 DE MARÇ DEL 2010**

**CALA: 2
UE: 1**

DEFINICIÓ:

Paviment de terra batuda de la plaça de l'Església. Consistència tova i humida, i color marró clar amb matisos grisos. Format bàsicament per sauló, sorra, fragments esberlats de maó, teula, rajoles hidràuliques i morter de calç amb altres materials originats a partir de l'enderroc de les edificacions preexistents. Fètil.

POSICIÓ FÍSICA:

Igual a:	
Hi recolza:	
Cobert per:	
Reblert per:	
Tallat per:	
Adossat a:	
Solidari de:	
Recolza en:	
Cobreix:	2, 3, 5, 7, 8
Rebleix:	
Talla:	
S'hi adossa:	

**PLAÇA DE L'ESGLÉSIA
(LA GARRIGA, VALLÈS ORIENTAL)
9-11 DE MARÇ DEL 2010**

**CALA: 2
UE: 2**

DEFINICIÓ:

Paviment de cairons quadrats de 30 cm per 30 cm per 4 cm de gruix.

POSICIÓ FÍSICA:

Igual a:	
Hi recolza:	
Cobert per:	1
Reblert per:	
Tallat per:	7
Adossat a:	5
Solidari de:	
Recolza en:	
Cobreix:	12, 13
Rebleix:	
Talla:	
S'hi adossa:	

**PLAÇA DE L'ESGLÉSIA
(LA GARRIGA, VALLÈS ORIENTAL)
9-11 DE MARÇ DEL 2010**

**CALA: 2
UE: 3**

DEFINICIÓ:

Solera de morter d'un paviment de rajoles hidràuliques desaparegut. Les marques en el material de preparació assenyalen unes peces quadrades de 20 cm de costat.

POSICIÓ FÍSICA:

Igual a:	
Hi recolza:	
Cobert per:	1
Reblert per:	
Tallat per:	7
Adossat a:	5
Solidari de:	
Recolza en:	
Cobreix:	6, 10
Rebleix:	
Talla:	
S'hi adossa:	

**PLAÇA DE L'ESGLÉSIA
(LA GARRIGA, VALLÈS ORIENTAL)
9-11 DE MARÇ DEL 2010**

**CALA: 2
UE: 4**

DEFINICIÓ:

Capa d'enderroc no gaire compacta de color marró fosc amb matisos vermellosos, carbasses i grisos. Format bàsicament per sorra, còdols i morter de calç. Presència abundant de material de construcció fet malbé. Es comptabilitza en els fulls de l'inventari i es torna a enterrar. Fèrtil.

POSICIÓ FÍSICA:

Igual a:	
Hi recolza:	
Cobert per:	1
Reblert per:	
Tallat per:	
Adossat a:	
Solidari de:	
Recolza en:	
Cobreix:	3
Rebleix:	
Talla:	
S'hi adossa:	

**PLAÇA DE L'ESGLÉSIA
(LA GARRIGA, VALLÈS ORIENTAL)
9-11 DE MARÇ DEL 2010**

**CALA: 2
UE: 5**

DEFINICIÓ:

Envà de maons. Orientat en direcció d'est a oest. Separa dos àmbits d'habitació pavimentats amb cairons (UE 2 i UE 6). Absolutament desfet.

POSICIÓ FÍSICA:

Igual a:	
Hi recolza:	
Cobert per:	1
Reblert per:	
Tallat per:	
Adossat a:	
Solidari de:	
Recolza en:	12
Cobreix:	
Rebleix:	
Talla:	
S'hi adossa:	1, 2, 3, 6

**PLAÇA DE L'ESGLÉSIA
(LA GARRIGA, VALLÈS ORIENTAL)
9-11 DE MARÇ DEL 2010**

**CALA: 2
UE: 6**

DEFINICIÓ:

Paviment de cairons quadrats de 30 cm per 30 cm per 4 cm de gruix.

POSICIÓ FÍSICA:

Igual a:	
Hi recolza:	
Cobert per:	3
Reblert per:	
Tallat per:	7
Adossat a:	5
Solidari de:	
Recolza en:	
Cobreix:	10, 12
Rebleix:	
Talla:	
S'hi adossa:	

**PLAÇA DE L'ESGLÉSIA
(LA GARRIGA, VALLÈS ORIENTAL)
9-11 DE MARÇ DEL 2010**

**CALA: 2
UE: 7**

DEFINICIÓ:

Trinxera practicada per instal·lar les canonades de subministrament d'aigua corrent.

POSICIÓ FÍSICA:

Igual a:	
Hi recolza:	
Cobert per:	1
Reblert per:	8, 9
Tallat per:	
Adossat a:	
Solidari de:	
Recolza en:	
Cobreix:	
Rebleix:	
Talla:	2, 3, 5, 6, 10, 11, 13, 15
S'hi adossa:	

**PLAÇA DE L'ESGLÉSIA
(LA GARRIGA, VALLÈS ORIENTAL)
9-11 DE MARÇ DEL 2010**

**CALA: 2
UE: 8**

DEFINICIÓ:

Rebliment de la trinxera 7. Consistència no gaire dura ni compacta. Color marró amb tonalitats grises. Format per sorra, sauló, llim i bosses de grava. Estèril.

POSICIÓ FÍSICA:

Igual a:	
Hi recolza:	
Cobert per:	1
Reblert per:	
Tallat per:	
Adossat a:	
Solidari de:	
Recolza en:	
Cobreix:	9
Rebleix:	7
Talla:	
S'hi adossa:	

**PLAÇA DE L'ESGLÉSIA
(LA GARRIGA, VALLÈS ORIENTAL)
9-11 DE MARÇ DEL 2010**

**CALA: 2
UE: 9**

DEFINICIÓ:

Tub de PVC de la canonada de subministrament d'aigua corrent.

POSICIÓ FÍSICA:

Igual a:	
Hi recolza:	
Cobert per:	8
Reblert per:	
Tallat per:	
Adossat a:	
Solidari de:	
Recolza en:	
Cobreix:	
Rebleix:	7
Talla:	
S'hi adossa:	

**PLAÇA DE L'ESGLÉSIA
(LA GARRIGA, VALLÈS ORIENTAL)
9-11 DE MARÇ DEL 2010**

**CALA: 2
UE: 10**

DEFINICIÓ:

Preparació del paviment de cairons 6. Consistència tova. Color gris clar. Format per sorra i morter de calç molt degradat. Estèril.

POSICIÓ FÍSICA:

Igual a:	
Hi recolza:	
Cobert per:	3, 6
Reblert per:	
Tallat per:	7
Adossat a:	12
Solidari de:	
Recolza en:	
Cobreix:	11, 12, 19
Rebleix:	
Talla:	
S'hi adossa:	

**PLAÇA DE L'ESGLÉSIA
(LA GARRIGA, VALLÈS ORIENTAL)
9-11 DE MARÇ DEL 2010**

**CALA: 2
UE: 11**

DEFINICIÓ:

Rebliment. Presenta una consistència lleugera, poc compactada en general, però amb grumolls força humits. Color gris clar amb matisos marrons i vermellors. Format per sauló, sorra, llim i bosses de grava. Presència abundant de material de construcció fet malbé. Es comptabilitza en els fulls de l'inventari i es torna a enterrar. Fèrtil.

POSICIÓ FÍSICA:

Igual a:	
Hi recolza:	
Cobert per:	10
Reblert per:	
Tallat per:	7
Adossat a:	12
Solidari de:	
Recolza en:	
Cobreix:	14, 16, 17, 18, 19
Rebleix:	
Talla:	
S'hi adossa:	

**PLAÇA DE L'ESGLÉSIA
(LA GARRIGA, VALLÈS ORIENTAL)
9-11 DE MARÇ DEL 2010**

**CALA: 2
UE: 12**

DEFINICIÓ:

Mur. Separa els dos àmbits dels paviments de cairons 2 i 6. Ample de 30 cm i orientat d'est a oest. Format per cairons trencats, còdols i grava unida amb morter de calç i sorra.

POSICIÓ FÍSICA:

Igual a:	
Hi recolza:	5
Cobert per:	2, 6, 10
Reblert per:	
Tallat per:	
Adossat a:	
Solidari de:	
Recolza en:	16
Cobreix:	
Rebleix:	
Talla:	
S'hi adossa:	10, 11, 13, 15

**PLAÇA DE L'ESGLÉSIA
(LA GARRIGA, VALLÈS ORIENTAL)
9-11 DE MARÇ DEL 2010**

**CALA: 2
UE: 13**

DEFINICIÓ:

Preparació del paviment de cairons 2. Consistència tova. Color gris clar. Format per sorra i morter de calç molt degradat. Estèril.

POSICIÓ FÍSICA:

Igual a:	
Hi recolza:	
Cobert per:	2
Reblert per:	
Tallat per:	7
Adossat a:	12
Solidari de:	
Recolza en:	
Cobreix:	15
Rebleix:	
Talla:	
S'hi adossa:	

**PLAÇA DE L'ESGLÉSIA
(LA GARRIGA, VALLÈS ORIENTAL)
9-11 DE MARÇ DEL 2010**

**CALA: 2
UE: 14**

DEFINICIÓ:

Rebliment del pou. Consistència no gaire dura ni compacta. Format per sorra, bosses de grava, còdols i sauló amb grumolls argilosos i carbons vegetals. Presenta oscil·lacions cromàtiques del marró clar cap al carbassa, el beix i el verd. Apareixen també abundants fragments esberlats de maons, teules, cairons, arrebossats de guix i plaques de pissarra. Fètil.

POSICIÓ FÍSICA:

Igual a:	
Hi recolza:	
Cobert per:	11
Reblert per:	
Tallat per:	
Adossat a:	17, 18, 19
Solidari de:	
Recolza en:	
Cobreix:	
Rebleix:	
Talla:	
S'hi adossa:	

**PLAÇA DE L'ESGLÉSIA
(LA GARRIGA, VALLÈS ORIENTAL)
9-11 DE MARÇ DEL 2010**

**CALA: 2
UE: 15**

DEFINICIÓ:

Rebliment. Consistència flonja i humida amb presència d'argiles plàstiques desfetes. Color marró vermellós. Format per grava i sauló amb grumolls de morter de calç. Presència abundant de material de construcció fet malbé. Es comptabilitza en els fulls de l'inventari i es torna a enterrar. Fèrtil.

POSICIÓ FÍSICA:

Igual a:	
Hi recolza:	
Cobert per:	13
Reblert per:	
Tallat per:	7
Adossat a:	12
Solidari de:	
Recolza en:	
Cobreix:	16
Rebleix:	
Talla:	
S'hi adossa:	

**PLAÇA DE L'ESGLÉSIA
(LA GARRIGA, VALLÈS ORIENTAL)
9-11 DE MARÇ DEL 2010**

**CALA: 2
UE: 16**

DEFINICIÓ:

Capa compacta i humida. Consistència bastant dura. Formada per sauló, grava i llim. Color gris marronós. Estèril.

POSICIÓ FÍSICA:

Igual a:	
Hi recolza:	12
Cobert per:	11, 15
Reblert per:	
Tallat per:	
Adossat a:	17
Solidari de:	
Recolza en:	
Cobreix:	
Rebleix:	
Talla:	
S'hi adossa:	

**PLAÇA DE L'ESGLÉSIA
(LA GARRIGA, VALLÈS ORIENTAL)
9-11 DE MARÇ DEL 2010**

**CALA: 2
UE: 17**

DEFINICIÓ:

Mur de tancament per ponent del pou mort. Pedres de mida petita i mitjana unides amb argamassa de calç i sorra. Revestiment de calç amarada.

POSICIÓ FÍSICA:

Igual a:	
Hi recolza:	
Cobert per:	11
Reblert per:	
Tallat per:	
Adossat a:	
Solidari de:	18, 19
Recolza en:	
Cobreix:	
Rebleix:	
Talla:	
S'hi adossa:	14, 16

**PLAÇA DE L'ESGLÉSIA
(LA GARRIGA, VALLÈS ORIENTAL)
9-11 DE MARÇ DEL 2010**

**CALA: 2
UE: 18**

DEFINICIÓ:

Mur de tancament per migdia del pou mort. Pedres de mida petita i mitjana unides amb argamassa de calç i sorra. Revestiment de calç amarada.

POSICIÓ FÍSICA:

Igual a:	
Hi recolza:	
Cobert per:	11
Reblert per:	14
Tallat per:	
Adossat a:	
Solidari de:	17, 19
Recolza en:	
Cobreix:	
Rebleix:	
Talla:	
S'hi adossa:	14, 15

**PLAÇA DE L'ESGLÉSIA
(LA GARRIGA, VALLÈS ORIENTAL)
9-11 DE MARÇ DEL 2010**

**CALA: 2
UE: 19**

DEFINICIÓ:

Restes malmeses de l'arrencada de la volta que cobria el pou mort. Formada per maons de molt poca qualitat que es desfan amb relativa facilitat.

POSICIÓ FÍSICA:

Igual a:	
Hi recolza:	
Cobert per:	10, 11
Reblert per:	
Tallat per:	
Adossat a:	
Solidari de:	17, 18
Recolza en:	
Cobreix:	
Rebleix:	
Talla:	
S'hi adossa:	14

Inventaris del material arqueològic

**PLAÇA DE L'ESGLÉSIA
(LA GARRIGA, VALLÈS ORIENTAL)
9-11 DE MARÇ DEL 2010**

**CALA: 2
UE: 1**

Tipus de material	N.F.	N.M.I.	Formes
-------------------	------	--------	--------

Ceràmica comuna moderna			
Vidrat plumbífer	2	2	

Material de construcció			
Teula	4	4	Es tornen a enterrar
Rajola blanca	1	1	
Rajola hidràulica	1	1	

Metall			
Ferro	1	1	1 clau de cabota plana

**PLAÇA DE L'ESGLÉSIA
(LA GARRIGA, VALLÈS ORIENTAL)
9-11 DE MARÇ DEL 2010**

**CALA: 2
UE: 4**

Tipus de material	N.F.	N.M.I.	Formes
-------------------	------	--------	--------

Material de construcció			
Teula	8	8	Es tornen a enterrar
Rajola blanca	4	4	Es tornen a enterrar
Rajola hidràulica	4	4	Es tornen a enterrar
Maó	2	2	Es tornen a enterrar

**PLAÇA DE L'ESGLÉSIA
(LA GARRIGA, VALLÈS ORIENTAL)
9-11 DE MARÇ DEL 2010**

**CALA: 2
UE: 11**

Tipus de material	N.F.	N.M.I.	Formes
Material de construcció			
Teula	7	7	Es tornen a enterrar
Rajola blanca	6	6	Es tornen a enterrar
Rajola hidràulica	4	4	Es tornen a enterrar
Cairó	5	5	Es tornen a enterrar
Maó	5	5	Es tornen a enterrar
Estuc	2	2	Es tornen a enterrar

**PLAÇA DE L'ESGLÉSIA
(LA GARRIGA, VALLÈS ORIENTAL)
9-11 DE MARÇ DEL 2010**

**CALA: 2
UE: 14**

Tipus de material	N.F.	N.M.I.	Formes
-------------------	------	--------	--------

Ceràmica comuna moderna			
Vidrat plumbífer	6	6	1 plata de servir, 2 olles globulars, 2 plats i 1 gerra
Obra aspra	2	2	1 nansa de secció el·líptica
Vidrat plumbífer decorat	1	1	1 plat d'ala plana amb sanefa de color melat i groc

Material de construcció			
Teula	2	2	
Estuc	1	1	Es torna a enterrar
Escòria	1	1	Es torna a enterrar

Metall			
Ferro	6	4	1 clau, 1 agulla de cap, 1 grapa, 1 manyoc d'escòria

Fauna			
Microfauna	Sí		

**PLAÇA DE L'ESGLÉSIA
(LA GARRIGA, VALLÈS ORIENTAL)
9-11 DE MARÇ DEL 2010**

**CALA: 2
UE: 15**

Tipus de material	N.F.	N.M.I.	Formes
-------------------	------	--------	--------

Material de construcció			
Teula	4	4	Es tornen a enterrar
Rajola blanca	3	3	Es tornen a enterrar
Rajola hidràulica	6	6	Es tornen a enterrar

CALA 3

Carrer del Centre, 31

17 - 18 de març del 2010



À. Caixal, març del 2010. Fons Documental de l'SPAL. Diputació de Barcelona.

Situació

Davant de la façana de la casa de Lluís Plandiura i Miquel, al número 31 del carrer del Centre. L'habitatge que contemplem avui dia és fruit de la reforma encarregada pel propietari a l'arquitecte Raimon Duran i Reynals l'any 1928. Es va dur a terme una restauració en estil noucentista de l'edifici original de planta baixa i dos pisos, construït el 1885 pel mestre d'obres Tomàs Nualart. La intervenció moderna va consistir en la rehabilitació dels revestiments, les reixes i, sobretot, els interiors.³⁴

Dimensions

2 x 1,50 m x 1m de fons.

Afectació arqueològica

Hi ha referències orals i bibliogràfiques de l'existència d'una via romana que travessava el nucli urbà de nord a sud venint del pas natural del Congost.³⁵ Segons diversos autors, l'ocupació romana del municipi es va articular a redós d'aquest camí paral·lel al riu, que traçava un recorregut semblant al que després dibuixarien el camí ral medieval i les línies de comunicació modernes.³⁶ Entrava per la zona del Gallicant i el molí de Blancafort, passava per davant de les cases del carrer del Negociant i continuava pels carrers de Calàbria, del Centre i dels Banys, fins a sortir del poble travessant els torrents del Malhivern i de Samalús.³⁷ L'any 2006, en el decurs del control arqueològic dels treballs de remodelació del carrer dels Banys, entre el carrer de la Mina i el carrer del Figueral, van aparèixer diversos trams molt ben conservats de l'antic camí ral que travessava la

³⁴ CUSPINERA, 2000: 180 i 240.

³⁵ MAURÍ 1949: 6; ESTRADA 1969; VILA, TENES, OLIVERES 1993; Inventari del Patrimoni Arqueològic de Catalunya (IPAC) Vallès Oriental, la Garriga (1992), fitxa 37; Inventari del Patrimoni Històric i Arqueològic de la Garriga (IPHA), Ajuntament de la Garriga (1992), fitxa R27; Pla Especial de Protecció del Patrimoni Arquitectònic, Arqueològics, Urbanístic i Paisatgístic de la Garriga (PEPP), fitxa A44, Espai de Protecció CAT-1 (Jaciment).

³⁶ MAURÍ, 1949; ESTRADA, 1969; PARDO, 1986. El 1990 s'havien inventariat a la Garriga 35 jaciments d'època clàssica, entre petits establiments, àrees de necròpolis i troballes disperses de material. El poblament romà més antic de la comarca del Vallès està localitzat, precisament, a la conca del riu Congost (ARRIZABALAGA ET ALII 1984: 84).

³⁷ MAURÍ, 1949: I, 6.

vila.³⁸ Pel que fa a la casa de Lluís Plandiura, la previsió era que no resultés afectada cap estructura relacionada amb el subministrament de serveis a la finca.

Descripció

En general, la seqüència estratigràfica localitzada estava associada a la pavimentació moderna (UE 1) del carrer, llambordes prismàtiques de 10 cm de costat, i a la successió de diverses capes relacionades amb la preparació i regularització del terreny (UE 2, UE 3 i UE 5), amb la instal·lació del clavegueram públic i amb altres canonades de servei (UE 4, UE 7 i UE 8). Els rebliments eren de consistència variable, més flonjos i humits segons les característiques taxonòmiques dels components naturals i artificials. Presentaven gran abundància d'argiles inorgàniques plàstiques força meteoritzades, bosses de grava, llim i sauló. Apareixien també fragments esberlats de maons i teules, i alguns grumolls de morter de calç i sorra. No es van identificar estructures ni estrats que formessin part de la trama urbana immediatament anterior a l'actual ni tampoc del camí ral o de la via romana. Únicament es van recuperar fora de context i força esmicolats alguns fragments informes de ceràmica blava catalana i comuna moderna (vidrats plumbífers) datats dels segles XVIII i XIX, un bocí de ceràmica comuna romana i un tros de vidre (UE 5). La recerca arqueològica es va aturar a un metre de fondària del nivell del carrer, en localitzar-se un estrat estèril (UE 6) de sorra de gra fi i grava, molt malmès per les trinxeres de la xarxa de sanejament urbà.

³⁸ ROJAS 2006: 106-114.



Retirada mecànica de la preparació de formigó (UE 2) del paviment de llambordes (UE 1) del carrer del Centre. À. Caixal, març del 2010. Fons Documental de l'SPAL. Diputació de Barcelona.



A dalt, cim de la UE 3 abans d'iniciar-ne l'excavació. A baix, seqüència estratigràfica final del sondeig, amb els testimonis no excavats de les cotes dels diferents rebliments. À. Caixal, març del 2010. Fons Documental de l'SPAL. Diputació de Barcelona.



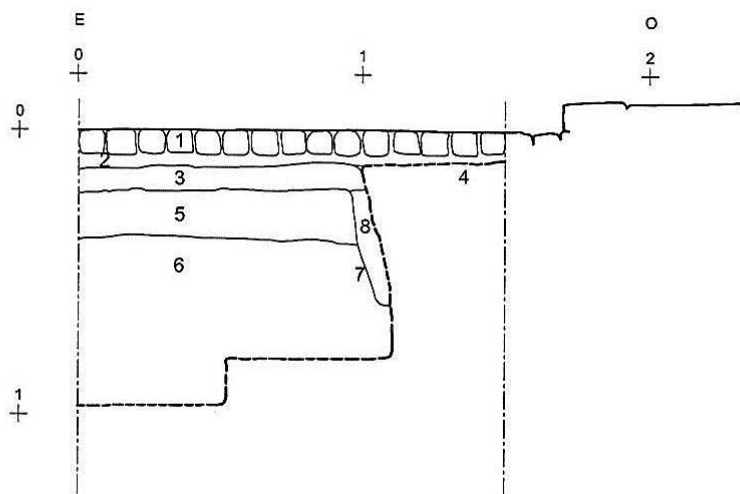
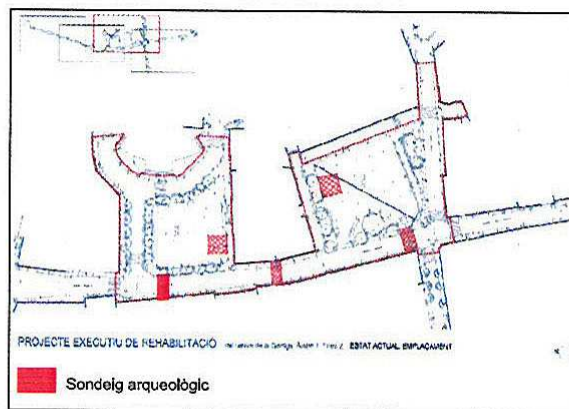

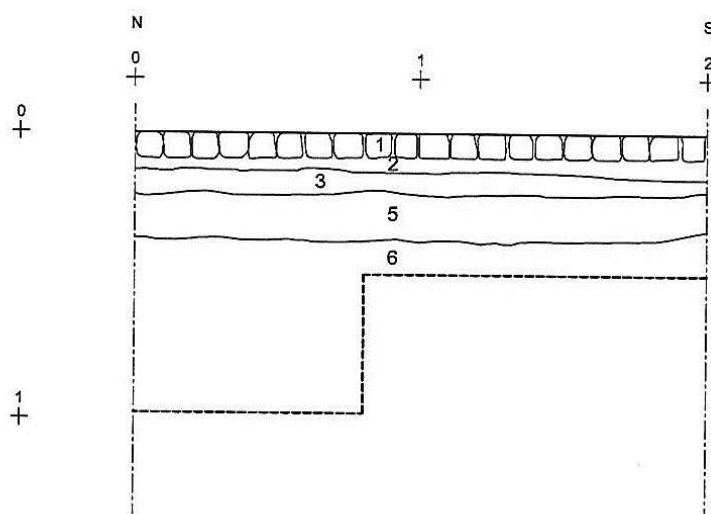
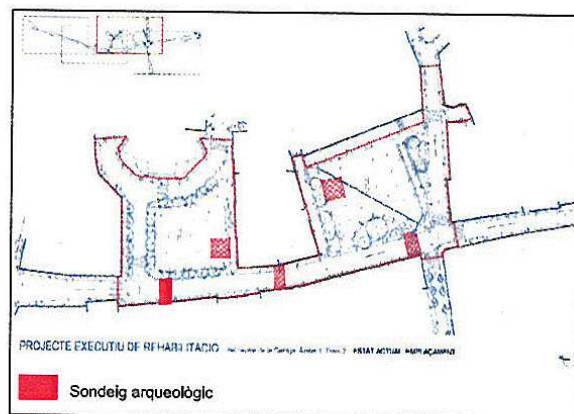

Fitxes de les unitats estratigràfiques (UE)

**CARRER DEL CENTRE, 31
(LA GARRIGA, VALLÈS ORIENTAL)
17-18 DE MARÇ DEL 2010**

**CALA: 3
UE: 1**

DEFINICIÓ:

Paviment de llambordes de la via pública. Peces prismàtiques de 10 cm per 10 cm per 10 cm.

POSICIÓ FÍSICA:

Igual a:	
Hi recolza:	
Cobert per:	
Reblert per:	
Tallat per:	
Adossat a:	
Solidari de:	
Recolza en:	
Cobreix:	2
Rebleix:	
Talla:	
S'hi adossa:	

**CARRER DEL CENTRE, 31
(LA GARRIGA, VALLÈS ORIENTAL)
17-18 DE MARÇ DEL 2010**

**CALA: 3
UE: 2**

DEFINICIÓ:

Preparació del paviment 1. Capa de formigó. Molt dur. Grava, sorra, aigua i ciment. Estèril.

POSICIÓ FÍSICA:

Igual a:	
Hi recolza:	
Cobert per:	1
Reblert per:	
Tallat per:	
Adossat a:	
Solidari de:	
Recolza en:	
Cobreix:	3, 4
Rebleix:	
Talla:	
S'hi adossa:	

**CARRER DEL CENTRE, 31
(LA GARRIGA, VALLÈS ORIENTAL)
17-18 DE MARÇ DEL 2010**

**CALA: 3
UE: 3**

DEFINICIÓ:

Llit dispostat per uniformitzar l'horitzontalitat del carrer. Preparació del paviment 1. Força dur i compacte. Format per grava, sauló i còdols. Color marró clar. Estèril.

POSICIÓ FÍSICA:

Igual a:	
Hi recolza:	
Cobert per:	2
Reblert per:	
Tallat per:	4
Adossat a:	
Solidari de:	
Recolza en:	
Cobreix:	5, 7, 8
Rebleix:	
Talla:	
S'hi adossa:	

**CARRER DEL CENTRE, 31
(LA GARRIGA, VALLÈS ORIENTAL)
17-18 DE MARÇ DEL 2010**

**CALA: 3
UE: 4**

DEFINICIÓ:

Calaix de formigó orientat en paral·lel a la vorera del carrer. Acull les canonades de servei de subministrament d'aigua, clavegueram i llum.

POSICIÓ FÍSICA:

Igual a:	
Hi recolza:	
Cobert per:	2
Reblert per:	
Tallat per:	
Adossat a:	
Solidari de:	
Recolza en:	
Cobreix:	
Rebleix:	7
Talla:	
S'hi adossa:	

**CARRER DEL CENTRE, 31
(LA GARRIGA, VALLÈS ORIENTAL)
17-18 DE MARÇ DEL 2010**

**CALA: 3
UE: 5**

DEFINICIÓ:

Rebliment. Consistència flonja i humida amb presència d'argiles plàstiques desfetes. Color marró vermellós. Format per grava, llim i sauló amb grumolls de morter de calç. Apareixen també fragments esberlats de maons i teules. Fèril.

POSICIÓ FÍSICA:

Igual a:	
Hi recolza:	
Cobert per:	3
Reblert per:	
Tallat per:	7
Adossat a:	
Solidari de:	
Recolza en:	
Cobreix:	6
Rebleix:	
Talla:	
S'hi adossa:	

**CARRER DEL CENTRE, 31
(LA GARRIGA, VALLÈS ORIENTAL)
17-18 DE MARÇ DEL 2010**

**CALA: 3
UE: 6**

DEFINICIÓ:

Rebliment. Consistència flonja i humida amb presència d'argiles plàstiques desfetes. Color marró clar amb oscil·lacions cromàtiques cap a l'ocre i el beix. Format bàsicament per sauló. Desapareixen totes les aportacions antròpiques localitzades en la UE 5. Estèril.

POSICIÓ FÍSICA:

Igual a:	
Hi recolza:	
Cobert per:	5
Reblert per:	
Tallat per:	7
Adossat a:	
Solidari de:	
Recolza en:	
Cobreix:	
Rebleix:	
Talla:	
S'hi adossa:	

**CARRER DEL CENTRE, 31
(LA GARRIGA, VALLÈS ORIENTAL)
17-18 DE MARÇ DEL 2010**

**CALA: 3
UE: 7**

DEFINICIÓ:

Trinxera practicada per instal·lar el calaix de formigó que conté les canonades de subministrament de serveis.

POSICIÓ FÍSICA:

Igual a:	
Hi recolza:	
Cobert per:	3
Reblert per:	4, 8
Tallat per:	
Adossat a:	
Solidari de:	
Recolza en:	
Cobreix:	
Rebleix:	
Talla:	5, 6
S'hi adossa:	

**CARRER DEL CENTRE, 31
(LA GARRIGA, VALLÈS ORIENTAL)
17-18 DE MARÇ DEL 2010**

**CALA: 3
UE: 8**

DEFINICIÓ:

Rebliment de la trinxera 7. Consistència no gaire dura, gens compacta. Color marró fort. Format per sorra, llim, sauló, bosses de grava i regalims de ciment pòrtland. Estèril.

POSICIÓ FÍSICA:

Igual a:	
Hi recolza:	
Cobert per:	3
Reblert per:	
Tallat per:	
Adossat a:	
Solidari de:	
Recolza en:	
Cobreix:	
Rebleix:	7
Talla:	
S'hi adossa:	

Inventaris del material arqueològic

**CARRER DEL CENTRE, 31
(LA GARRIGA, VALLÈS ORIENTAL)
17-18 DE MARÇ DEL 2010**

**CALA: 3
UE: 5**

Tipus de material	N.F.	N.M.I.	Formes
Ceràmica antiga			
Comuna romana	1	1	
Ceràmica fina moderna			
Blava catalana	7	5	3 escudelles decorades amb el motiu de les orles diverses; 1 escudella decorada amb el motiu de les faixes i cintes; 1 fons interior amb decoració de motius florals.
Reflex metàl·lic	1	1	1 plat
Ceràmica comuna moderna			
Vidrat plumbífer	8	4	3 olles, 1 gerra
Material de construcció			
Teula	6	6	Es tornen a enterrar
Fauna			
Microfauna	Sí		

CALA 4

Carrer del Centre, 1

23 - 24 de març del 2010



Obertura de la cala situada a l'encreuament dels carrers del Centre i de Samalús. Al fons de la imatge, l'edifici comercial construït en l'espai que ocupava Can Pastor fins el 1969. À. Caixal, març del 2010. Fons Documental de l'SPAL. Diputació de Barcelona.

Situació

Al començament del carrer del Centre, davant del número 1 i a tocar de la vorera de la plaça de Can Dachs. Es va aprofitar l'indret on, prèviament, s'havia efectuat un dels sondeigs geotècnics programats en el projecte de rehabilitació dels espais públics del centre històric.³⁹

Dimensions

2 m x 1,50 m x 1,50 m de fons.

Afectació arqueològica

A part de la probable existència d'una via d'origen romà que travessa el poble de nord a sud —com ja hem apuntat en descriure l'afectació arqueològica de la cala 3—, hi ha també constància oral que en el decurs de les obres de construcció d'un edifici que feia xamfrà amb el carrer de la Doma, a la dècada del 1970, es van recollir alguns fragments informes de ceràmica romana (*Terra Sigillata* Hispànica) i es van trobar restes constructives disperses relacionades amb una necròpolis d'època clàssica i altres elements associats a la via romana. El jaciment va ser documentat per J. Hernández.⁴⁰ El nou immoble, bastit sobre les ruïnes de Can Pastor, una casa de planta baixa i pis documentada des del segle XVI, es va enderrocar uns anys més tard. Al seu lloc, es va construir el 1995 un altre bloc de dos pisos que, hores d'ara, hostatja unes galeries comercials.⁴¹

³⁹ L'estudi per determinar les característiques geotècniques del sòl del centre urbà de la Garriga va ser encarregat a l'empresa *IGeotenes, S.L., Estudis geològics i geotècnics*, de Santa Eulàlia de Ronçana. Va consistir en primer lloc amb l'obertura de vuit sondeigs amb sonda i una sèrie d'assaigs de penetració estàndard (fins a 5,40 metres de fondària) practicats entre el 30 de setembre i el 2 d'octubre de 2009. Posteriorment, es van obrir vuit rases mitjançant una retroexcavadora mixta per complementar la informació obtinguda. Aquesta segona actuació es va dur a terme els dies 5 i 6 d'octubre de 2009. Les conclusions dels treballs es poden consultar en l'informe corresponent lliurat a l'Ajuntament de la Garriga l'octubre de 2009. D'altra banda, els assaigs de les mostres a laboratori van ser efectuats per l'empresa *GEOPAYMA, S.A.U.* de Montcada i Reixach.

⁴⁰ ESTRADA 1990; VILLA, TENES, OLIVERES 1993: 5; IPAC, fitxa 43; IPHA, fitxa R32; PEPP, fitxa A49, Espai de Protecció CAT-3 (Espai de mínima expectativa arqueològica-paleontològica).

⁴¹ CUSPINERA 2000: 56.

Descripció

La seqüència estratigràfica s'iniciava amb la pavimentació moderna del carrer col·locada en dues etapes diferents. Es tractava de dos tipus de llambordes prismàtiques de 8 cm i de 10 cm de costat respectivament (UE 1 i UE 3), que recolzaven a la vegada en dues capes molt dures de morter de calç i formigó (UE 2 i UE 4). Un cop excavades, van aparèixer dos estrats (UE 5 i UE 6) de sorra, grava i argila granulada, de textura compacta i força humits. Es van recuperar fora de context uns pocs fragments de ceràmica comuna ibèrica oxidada, material constructiu de rebuig i restes disperses de carbons vegetals i ossos de microfauna, però cap evidència estructural que es pogués relacionar amb l'antiga via de comunicació ni amb cap assentament d'època clàssica. A un metre i mig de fondària del nivell del carrer, atenent a motius de seguretat, a les necessitats de la intervenció i a la manca de resultats es va decidir aturar la recerca arqueològica.



À. Caixal, març del 2010. Fons Documental de l'SPAL. Diputació de Barcelona.



Seqüència estratigràfica final de la cala 4. À. Caixal, març del 2010. Fons Documental de l'SPAL. Diputació de Barcelona.



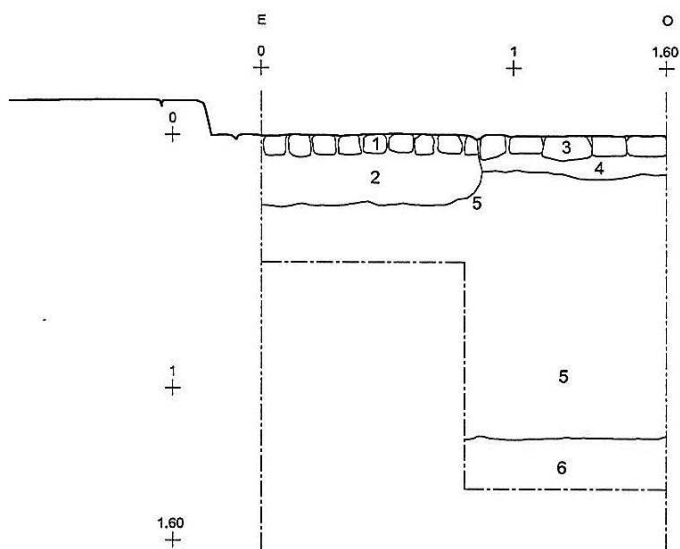
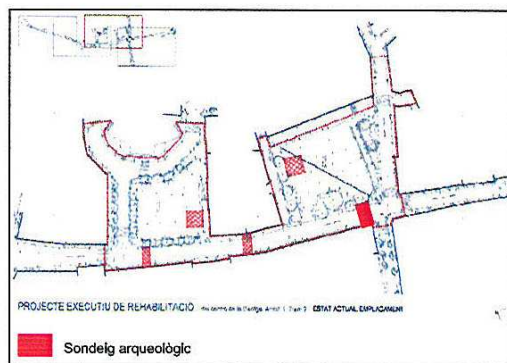

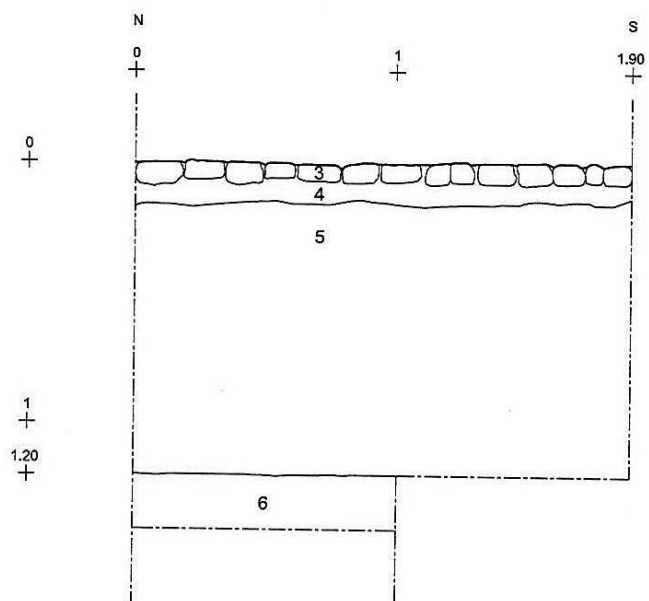
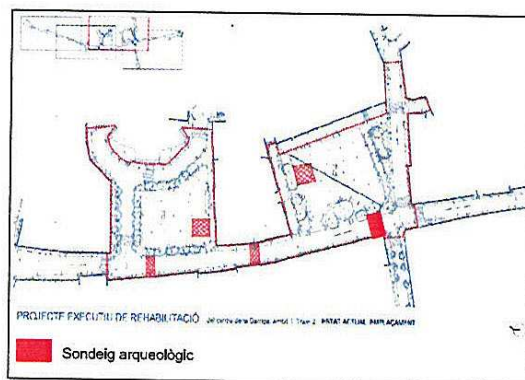

Fitxes de les unitats estratigràfiques (UE)

**CARRER DEL CENTRE, 1
(LA GARRIGA, VALLÈS ORIENTAL)
23-24 DE MARÇ DEL 2010**

**CALA: 4
UE: 1**

DEFINICIÓ:

Paviment de llambordes de la via pública. Peces prismàtiques de 8 cm per 8 cm per 8 cm.

POSICIÓ FÍSICA:

Igual a:	
Hi recolza:	
Cobert per:	
Reblert per:	
Tallat per:	
Adossat a:	
Solidari de:	
Recolza en:	
Cobreix:	2
Rebleix:	
Talla:	
S'hi adossa:	3

**CARRER DEL CENTRE, 1
(LA GARRIGA, VALLÈS ORIENTAL)
23-24 DE MARÇ DEL 2010**

**CALA: 4
UE: 2**

DEFINICIÓ:

Preparació del paviment 1. Capa de formigó i sorra. Molt dur. Grava, còdols, grumolls de morter de calç, fragments de material de construcció. Fètil.

POSICIÓ FÍSICA:

Igual a:	
Hi recolza:	
Cobert per:	1
Reblert per:	
Tallat per:	
Adossat a:	
Solidari de:	
Recolza en:	
Cobreix:	5
Rebleix:	
Talla:	
S'hi adossa:	4

**CARRER DEL CENTRE, 1
(LA GARRIGA, VALLÈS ORIENTAL)
23-24 DE MARÇ DEL 2010**

**CALA: 4
UE: 3**

DEFINICIÓ:

Paviment de llambordes de la via pública. Reparació del paviment 1, format per peces prismàtiques de mides diverses: 10 cm per 10 cm per 10 cm; 11 cm per 8 cm per 8 cm; 12 cm per 10 cm per 10 cm.

POSICIÓ FÍSICA:

Igual a:	
Hi recolza:	
Cobert per:	
Reblert per:	
Tallat per:	
Adossat a:	1
Solidari de:	
Recolza en:	
Cobreix:	4
Rebleix:	
Talla:	
S'hi adossa:	

**CARRER DEL CENTRE, 1
(LA GARRIGA, VALLÈS ORIENTAL)
23-24 DE MARÇ DEL 2010**

**CALA: 4
UE: 4**

DEFINICIÓ:

Preparació del paviment 2. Capa de formigó i morter de calç amb bosses d'asfalt trinxat i grava. Molt dur i irregular. Color gris fosc, gairebé negre. Estèril.

POSICIÓ FÍSICA:

Igual a:	
Hi recolza:	
Cobert per:	3
Reblert per:	
Tallat per:	
Adossat a:	2
Solidari de:	
Recolza en:	
Cobreix:	5
Rebleix:	
Talla:	
S'hi adossa:	

**CARRER DEL CENTRE, 1
(LA GARRIGA, VALLÈS ORIENTAL)
23-24 DE MARÇ DEL 2010**

**CALA: 4
UE: 5**

DEFINICIÓ:

Rebliment. Presenta una consistència homogènia, força dura. Color marró clar amb matisos carbasses i vermellosos. Format per sauló i bosses de grava. Apareixen també carbons minúsculs, cargolins i alguns bocins informes de ceràmica antiga. Fèrtil.

POSICIÓ FÍSICA:

Igual a:	
Hi recolza:	
Cobert per:	2, 4
Reblert per:	
Tallat per:	
Adossat a:	
Solidari de:	
Recolza en:	
Cobreix:	6
Rebleix:	
Talla:	
S'hi adossa:	

**CARRER DEL CENTRE, 1
(LA GARRIGA, VALLÈS ORIENTAL)
23-24 DE MARÇ DEL 2010**

**CALA: 4
UE: 6**

DEFINICIÓ:

Rebliment. Presenta una consistència compacta, força homogènia i bastant humida, amb presència d'argiles plàstiques. Color marró fort amb tonalitats cromàtiques beix i carbassa. Format per sauló, bosses de grava, llim i carbons naturals. Estèril.

POSICIÓ FÍSICA:

Igual a:	
Hi recolza:	
Cobert per:	5
Reblert per:	
Tallat per:	
Adossat a:	
Solidari de:	
Recolza en:	
Cobreix:	
Rebleix:	
Talla:	
S'hi adossa:	

Inventaris del material arqueològic

**CARRER DEL CENTRE, 1
(LA GARRIGA, VALLÈS ORIENTAL)
23-24 DE MARÇ DEL 2010**

**CALA: 4
UE: 2**

Tipus de material	N.F.	N.M.I.	Formes
Ceràmica antiga			
Comuna ibèrica oxidada	1	1	1 fons anul·lar
Ceràmica comuna moderna			
Vidrat plumbífer	2	2	
Material de construcció			
Rajola	1	1	

**CARRER DEL CENTRE, 1
(LA GARRIGA, VALLÈS ORIENTAL)
23-24 DE MARÇ DEL 2010**

**CALA: 4
UE: 5**

Tipus de material	N.F.	N.M.I.	Formes
Ceràmica antiga			
Comuna ibèrica oxidada	2	2	
Material de construcció			
<i>Tegula</i>	1	1	

CALA 5

Carrer del Centre, 4

7 – 9 d'abril del 2010

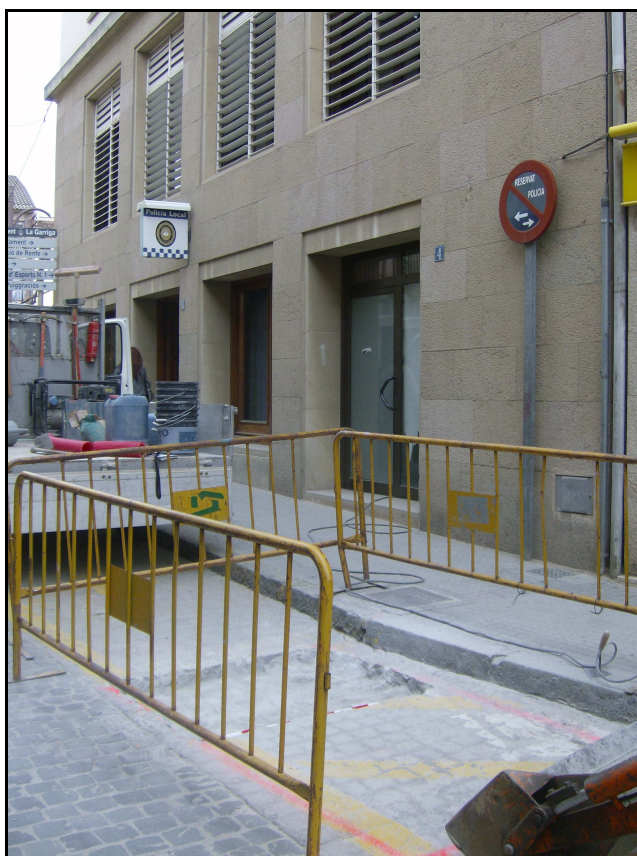

À. Caixal, abril del 2010. Fons Documental de l'SPAL. Diputació de Barcelona.

Situació

Davant del número 4 del carrer del Centre, seu de la policia local de la Garriga.

Dimensions

2m x 1,50 m x 90 cm de fons.

Afectació arqueològica

Atenent a les referències orals i bibliogràfiques ja exposades de l'existència d'una via romana que travessava el poble de nord a sud, passant pel carrer del Centre, era previsible que en el decurs de la recerca arqueològica a la cala 5, en pogués aparèixer algun tram. Igualment, s'esperaven localitzar restes tant de la fonamentació del mur de tanca o de la façana de ponent de Can Dachs, com de les cases que es van anar ensorrant al llarg de la primera meitat del segle XX al carrer del Centre per ampliar l'espai públic de la plaça de l'Església.

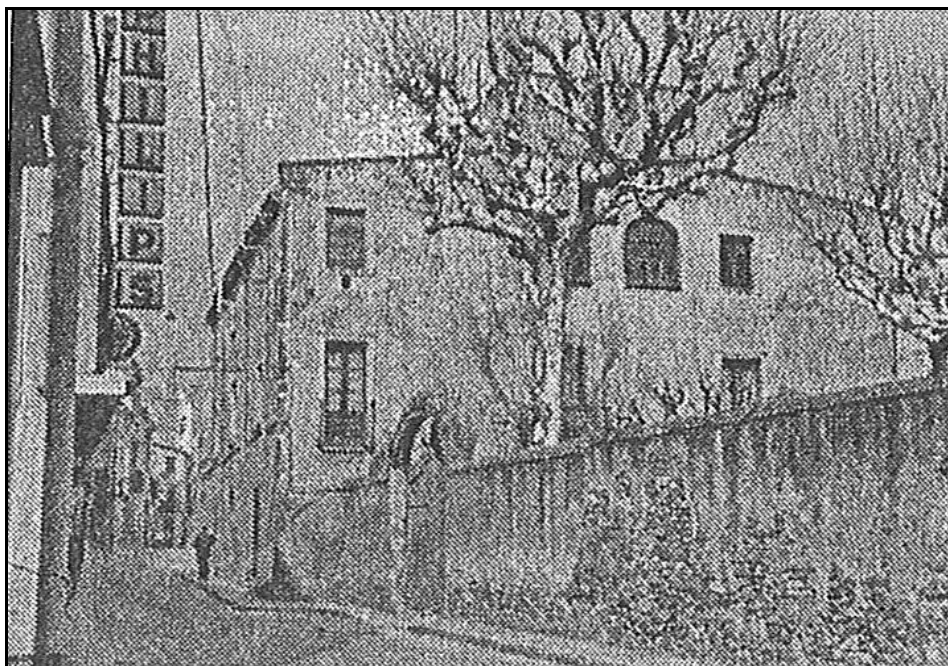

Fotografia de Can Dachs. CUSPINERA 2000: 85.

Descripció

Com en les altres cales efectuades al carrer del Centre, en primer lloc es va retirar amb martell pneumàtic el paviment de llambordes (UE 1) i les capes de morter i formigó que hi anaven associades (UE 2 i UE 4). Immediatament per sota, es va localitzar un mur (UE 3) de 60 cm de gruix, format per blocs de pedra de mides diverses sense treballar, units amb argamassa de calç força consistent i que formaven fins a cinc filades més o menys regulars. Tenint en compte les cotes d'ús dels vials públics, aquesta estructura hauria de correspondre als fonaments de la façana de ponent de la masia de Can Dachs. Recolzava directament sobre les sorres feldspàtiques argiloses del terreny natural (UE 6), a 90 cm de profunditat. Adossat per tramuntana apareixia un altre mur (UE 8) de característiques físiques força similars i posició idèntica en la seqüència estratigràfica que, probablement, s'hagi de relacionar amb la línia de façana coetània de la primera de les cases que es van ensorrar per eixamplar la plaça de l'església i construir l'edifici que hostatja actualment part de les dependències municipals. Val a dir que, atenent a la disposició dels murs 3 i 8 dins de la cala 5, l'estratigrafia que s'hi relacionava a llevant ocupava una franja molt estreta de terreny encaixonada contra la línia de vorera actual. En aquest sector, i ateses les limitacions físiques de l'espai, es va poder excavar en extensió la UE 9, però no pas la UE 10, immediatament per sota. Pel que fa a l'estratigrafia situada a ponent dels dos murs, podem dir que estava profundament alterada per la inclusió d'una canonada de fibrociment de la xarxa del clavegueram (UE 7) i per un rebliment modern de gran potència (UE 5) format per grava, sauló i sorra fina, i amb presència abundant de fragments trinxats de canonades de PVC i fibrociment, teula, maó i peces prismàtiques de paviment, probablement restes de pedrissos d'una vorera anterior a l'actual.



La cala 5, situada just davant de les dependències de la policia municipal, un cop enllestida la recerca arqueològica À. Caixal, abril del 2010. Fons Documental de l'SPAL. Diputació de Barcelona.



Detall del fonament del mur de façana d'una de les cases ensorrades per ampliar el perímetre d'ús de la plaça de l'Església (UE 8) À. Caixal, abril del 2010. Fons Documental de l'SPAL. Diputació de Barcelona.



Detall de la banqueta de fundació de la façana de ponent de Can Dachs (UE 3). À. Caixal, abril del 2010. Fons Documental de l'SPAL. Diputació de Barcelona.

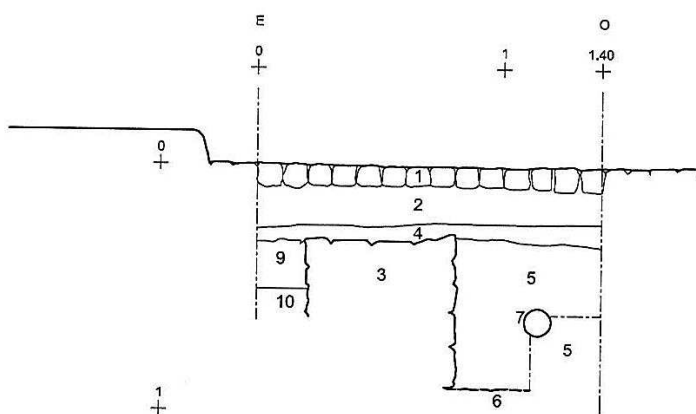
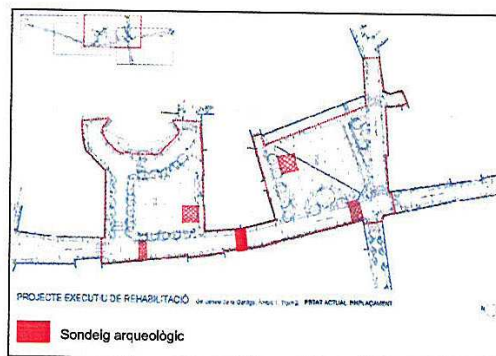

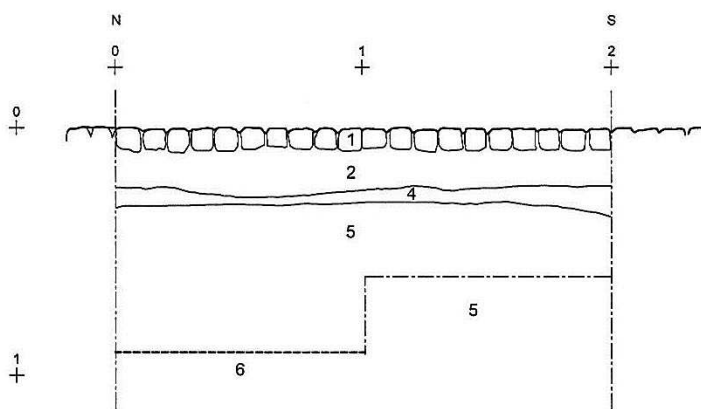
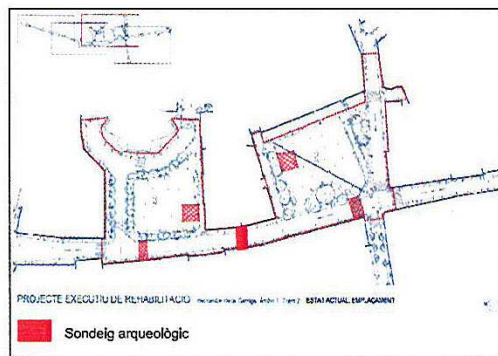

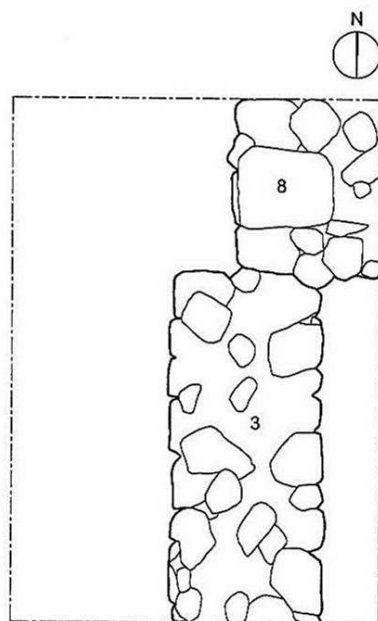
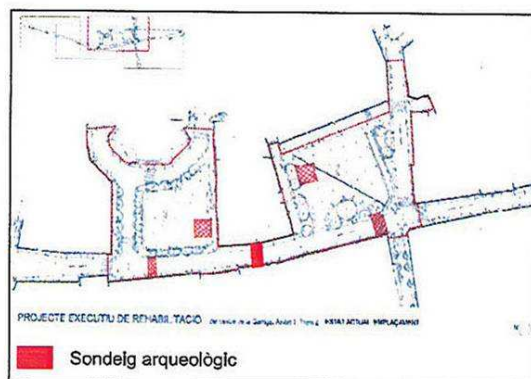

Fitxes de les unitats estratigràfiques (UE)

**CARRER DEL CENTRE, 4
(LA GARRIGA, VALLÈS ORIENTAL)
7-9 D'ABRIL DEL 2010**

**CALA: 5
UE: 1**

DEFINICIÓ:

Paviment de llambordes de la via pública. Peces prismàtiques de 10 cm per 10 cm per 10 cm.

POSICIÓ FÍSICA:

Igual a:	
Hi recolza:	
Cobert per:	
Reblert per:	
Tallat per:	
Adossat a:	
Solidari de:	
Recolza en:	
Cobreix:	2
Rebleix:	
Talla:	
S'hi adossa:	

**CARRER DEL CENTRE, 4
(LA GARRIGA, VALLÈS ORIENTAL)
7-9 D'ABRIL DEL 2010**

**CALA: 5
UE: 2**

DEFINICIÓ:

Preparació del paviment 1. Capa de formigó. Molt dur.
Grava, sorra, aigua i ciment.

POSICIÓ FÍSICA:

Igual a:	
Hi recolza:	
Cobert per:	1
Reblert per:	
Tallat per:	
Adossat a:	
Solidari de:	
Recolza en:	
Cobreix:	4
Rebleix:	
Talla:	
S'hi adossa:	

**CARRER DEL CENTRE, 4
(LA GARRIGA, VALLÈS ORIENTAL)
7-9 D'ABRIL DEL 2010**

**CALA: 5
UE: 3**

DEFINICIÓ:

Mur orientat de nord a sud, que corre paral·lel a la vorera del carrer i que constitueix el basament de l'antiga façana de ponent de la masia de Can Dachs. Pedres ben escairades disposades en filades més o menys horitzontals unides amb abundant argamassa de calç i petits fragments de teula en les juntes.

POSICIÓ FÍSICA:

Igual a:	
Hi recolza:	
Cobert per:	4
Reblert per:	
Tallat per:	
Adossat a:	
Solidari de:	
Recolza en:	6
Cobreix:	
Rebleix:	
Talla:	
S'hi adossa:	5, 9, 10

**CARRER DEL CENTRE, 4
(LA GARRIGA, VALLÈS ORIENTAL)
7-9 D'ABRIL DEL 2010**

**CALA: 5
UE: 4**

DEFINICIÓ:

Rebliment que serveix per uniformitzar l'horitzontalitat del terreny i disposar la UE 2, preparació del paviment 1. Força dur i compacte. Color gris marronós. Format per grava, sauló, còdols i morter de calç. Estèril.

POSICIÓ FÍSICA:

Igual a:	
Hi recolza:	
Cobert per:	
Reblert per:	2
Tallat per:	
Adossat a:	
Solidari de:	
Recolza en:	
Cobreix:	3, 5, 9
Rebleix:	
Talla:	
S'hi adossa:	

**CARRER DEL CENTRE, 4
(LA GARRIGA, VALLÈS ORIENTAL)
7-9 D'ABRIL DEL 2010**

**CALA: 5
UE: 5**

DEFINICIÓ:

Rebliment. Força tou i molt humit. Color marró vermellós amb tonalitats ocres i beix. Format per grava, sauló i sorra fina. Apareixen també fragments i trossos esberlats de canonada de PVC i de fibrociment, maons, rajoles i peces prismàtiques, probablement restes de pedrissos de vorera. Fèrtil. Tot es torna a enterrar.

POSICIÓ FÍSICA:

Igual a:	
Hi recolza:	
Cobert per:	4
Reblert per:	
Tallat per:	
Adossat a:	3
Solidari de:	
Recolza en:	
Cobreix:	6, 7
Rebleix:	
Talla:	
S'hi adossa:	

**CARRER DEL CENTRE, 4
(LA GARRIGA, VALLÈS ORIENTAL)
7-9 D'ABRIL DEL 2010**

**CALA: 5
UE: 6**

DEFINICIÓ:

Terreny natural. Molt tou i humit, fàcilment alterable. Estrat de sauló i sorra fina. Estèril.

POSICIÓ FÍSICA:

Igual a:	
Hi recolza:	3, 8
Cobert per:	5
Reblert per:	
Tallat per:	
Adossat a:	
Solidari de:	
Recolza en:	
Cobreix:	
Rebleix:	
Talla:	
S'hi adossa:	

**CARRER DEL CENTRE, 4
(LA GARRIGA, VALLÈS ORIENTAL)
7-9 D'ABRIL DEL 2010**

**CALA: 5
UE: 7**

DEFINICIÓ:

Canonada de fibrociment del subministrament d'aigua corrent. 1200 mm de diàmetre.

POSICIÓ FÍSICA:

Igual a:	
Hi recolza:	
Cobert per:	5
Reblert per:	
Tallat per:	
Adossat a:	
Solidari de:	
Recolza en:	
Cobreix:	
Rebleix:	
Talla:	
S'hi adossa:	

**CARRER DEL CENTRE, 4
(LA GARRIGA, VALLÈS ORIENTAL)
7-9 D'ABRIL DEL 2010**

**CALA: 5
UE: 8**

DEFINICIÓ:

Mur de fonamentació orientat de nord a sud, que corre paral·lel a la vorera del carrer i que s'adossa a la UE 3. Presenta una factura força barroera, amb blocs de pedra calcària i còdols grans units amb morter de calç i sorra fina sense juntes clares.

POSICIÓ FÍSICA:

Igual a:	
Hi recolza:	
Cobert per:	4
Reblert per:	
Tallat per:	
Adossat a:	3
Solidari de:	
Recolza en:	6
Cobreix:	
Rebleix:	
Talla:	
S'hi adossa:	5

**CARRER DEL CENTRE, 4
(LA GARRIGA, VALLÈS ORIENTAL)
7-9 D'ABRIL DEL 2010**

**CALA: 5
UE: 9**

DEFINICIÓ:

Rebliment. Força dur i compacte. Color gris marronós amb tonalitats carbasses i vermelloses. Format per grava, sauló, llim i sorra fina. Apareixen també trossos esberlats de morter de calç, teula, maó i plaques de pissarra. Fèrtil.

POSICIÓ FÍSICA:

Igual a:	
Hi recolza:	
Cobert per:	4
Reblert per:	
Tallat per:	
Adossat a:	3, 8
Solidari de:	
Recolza en:	
Cobreix:	10
Rebleix:	
Talla:	
S'hi adossa:	

**CARRER DEL CENTRE, 4
(LA GARRIGA, VALLÈS ORIENTAL)
7-9 D'ABRIL DEL 2010**

**CALA: 5
UE: 10**

DEFINICIÓ:

Rebliment. Força tou i molt humit. Color gris amb tonalitats ocres i marrons. Format bàsicament per sauló. Estèril. No s'acaba d'excavar del tot.

POSICIÓ FÍSICA:

Igual a:	
Hi recolza:	
Cobert per:	9
Reblert per:	
Tallat per:	
Adossat a:	3, 8
Solidari de:	
Recolza en:	
Cobreix:	
Rebleix:	
Talla:	
S'hi adossa:	

Inventaris del material arqueològic

**CARRER DEL CENTRE, 4
(LA GARRIGA, VALLÈS ORIENTAL)
7-9 D'ABRIL DEL 2010**

**CALA: 5
UE: 5**

Tipus de material	N.F.	N.M.I.	Formes
-------------------	------	--------	--------

Material de construcció			
Teula	5	5	Es torna a enterrar
Maó	4	4	Es torna a enterrar
Llamborda	4	4	Es torna a enterrar

**CARRER DEL CENTRE, 4
(LA GARRIGA, VALLÈS ORIENTAL)
7-9 D'ABRIL DEL 2010**

**CALA: 5
UE: 9**

Tipus de material	N.F.	N.M.I.	Formes
Ceràmica comuna moderna			
Vidrat plumbífer	2	2	2 plats d'ala plana
Material de construcció			
Teula	1	1	Es torna a enterrar

CONCLUSIONS

El sondeig efectuat al costat de tramuntana de la plaça de Can Dachs (Cala 1) no ha proporcionat cap evidència estructural de l'antiga masia que dóna nom a aquest espai, enderrocada el 1975. Considerem, tenint en compte les fotografies i la cartografia conservades, que la cala es va obrir en el sector destinat a pati o hort de la masia, mentre que la casa pròpiament dita s'estenia més cap al nord, en l'àrea que avui ocupen un bloc d'habitatges i algunes dependències municipals. L'excavació ha revelat l'existència d'una sèrie d'estrats de regularització del solar després de la demolició de l'edifici, amb presència de material de rebuig procedent de l'enderroc (teules, maons, cairons i rajoles hidràuliques). Igualment, s'han recollit alguns fragments informes de ceràmica comuna romana, troballa força habitual en aquesta part del poble, i que permeten suggerir la possibilitat que en les proximitats del sondeig que hem efectuat puguin aparèixer, en el moment d'ampliar-se els treballs de rehabilitació del centre urbà, restes arqueològiques d'època clàssica. Sabem que, relativament a prop —a la cruïlla del carrer de Caselles i la plaça de Santa Isabel, al carrer de Samalús cantonada carrer del Centre, o al carrer dels Banys amb carrer del Figueral—, s'han localitzat en el decurs dels darrers cinquanta anys estructures que podrien correspondre a un edifici termal d'època romana augustal o alto imperial, o bé a una possible necròpolis associada a l'antiga via romana que segueix el curs del riu Congost.

Pel que fa als treballs de la cala oberta a la plaça de l'Església (Cala 2), s'ha confirmat la presència d'estructures just per sota del nivell de circulació actual (terra de sauló). Sabem que al llarg de la primera meitat del segle XX, en diferents etapes, es van ensorrar vuit cases del carrer del Centre i de la plaça de l'Església amb l'objectiu d'ampliar la superfície d'ús públic i perquè l'edifici de l'Ajuntament pogués obrir façana a la plaça. Totes aquestes construccions dataven dels segles XVI al XVIII. Les restes arqueològiques que s'han localitzat corresponen a una paret de maons i als paviments de

cairons quadrats de dues estances, i als murs enlluïts d'un dipòsit o pou mort, els límits del qual desapareixen pel costat de tramuntana de la cala. La recerca arqueològica ha identificat les dues darreres etapes d'ús d'aquesta casa, relacionades amb l'abandonament i obliteració del pou (el material de rebuig que reblia aquesta estructura permetia fixar una cronologia aproximada de mitjan o segona meitat del segle XIX) i la posterior pavimentació i distribució en dos àmbits nous d'habitació de l'espai que havia ocupat anteriorment la cisterna. Es va informar l'Ajuntament, de cara al projecte de rehabilitació previst en aquest sector, que en les obres que s'efectuessin a la plaça podien aparèixer en cotes força altes, tot i que força malmeses, restes estructurals de les edificacions medievals i modernes preexistents.

Les cales 3 i 4, obertes al carrer del Centre (davant dels números 31 i 1, respectivament), no han aportat cap dada significativa. En tots dos casos, la seqüència estratigràfica ha estat molt similar. En primer lloc, el paviment actual de llambordes reformat diverses vegades i les seves capes de formigó; a continuació, una successió de rebliments molt durs i consistents de morter, sorra i argila plàstica d'aportació relativament recent i diverses trinxeres practicades per a la instal·lació de les canonades de servei. Tot i que no han aparegut restes associades ni a la via romana ni al posterior camí ral que travessaven el poble de nord a sud per aquest indret, cal destacar la presència, fora de context, d'alguns fragments informes de ceràmica comuna ibèrica. Cal afegir, també, que no s'han documentat estrats o estructures relacionades amb reparacions més modernes de la trama urbana del poble.

Finalment, a la cala 5, situada davant del número 4 del carrer del Centre, s'han identificat, per sota de l'estratigrafia moderna de llambordes i formigó, els fonaments de la façana de ponent de la masia de Can Dachs, enderrocada el 1975, i les restes de la banquetta d'un pany de paret que hem associat a alguna de les cases ensorrades durant la primera meitat del

segle XX. Ambdós murs, d'uns seixanta centímetres de gruix, continuen en direcció nord i sud per sota del paviment del carrer del Centre, paral·lels a la vorera actual. Les capes de terra que s'hi associaven estaven molt alterades per l'obertura de les trinxeres de la xarxa de serveis i clavegueram municipal, per la qual cosa no s'ha pogut datar la fundació d'aquestes estructures.

BIBLIOGRAFIA GENERAL

ALSIUS, P. (1880): "Restes romans de la Garriga". *Memòries de l'Associació Catalanista d'Excursions Científiques*. Volum I, 1876-1877. Barcelona, 1880: 132-136.

ANGLADA, M. (1991): "La Garriga. Sant Esteve de la Doma". *Catalunya Romànica XVIII. El Vallès Occidental. El Vallès Oriental*. Barcelona, 1991: 355.

ARRIZABALAGA, A.; PARDO, J.; SADURNÍ, J. (1984): *Els orígens de Granollers i del Vallès Oriental*. Granollers, 1984.

BACARIA, A.; PARDO, J. (1993): "Can Terrés (la Garriga, Vallès Oriental)". *Anuari d'Intervencions arqueològiques a Catalunya. Època romana. Antiguitat Tardana. Campanyes 1982-1989*. Generalitat de Catalunya. Barcelona, 1993: 284.

BARBERÀ, J.; PASCUAL, R. (1973): "La vil·la romana de Can Terrés (la Garriga)". *Informació Arqueològica*, 12: 152-153.

BENZEKRY, A. (1985): *Història gràfica de la Garriga*. Barcelona, 1985.

ID. (1994): *La Garriga dia a dia, 1901 - 1939*. 2 volums. La Garriga, 1994.

BENZEKRY, A. (EDITOR). (2010): *La Garriga secreta*. La Garriga, 2010.

CUSPINERA FONT, L. (1978): *La Garriga. Guia arquitectònica*. Obra Cultural de la Caixa de Pensions. Barcelona, 1978.

ID. (2000): *La Garriga. Crònica d'una destrucció*. Sant Cugat del Vallès, 2000.

ESTRADA, J. (1969): *Vías y poblamiento romanos en el territorio del Área Metropolitana de Barcelona*. Comissió d'Urbanisme de l'Ajuntament de Barcelona. Barcelona, 1969.

ID. (1990): *Repertori de peces i jaciments arqueològics de la Garriga (Vallès Oriental)*. Mecanoscrit inèdit. La Garriga, 1990.

FITER, J. (1881): "Excursió col·lectiva a la Garriga lo dia 2 de febrer de 1881". *Butlletí de l'Associació Catalanista d'Excursions Científiques*, 32-33 (maig-juny). Barcelona, 1881: 221-228.

GARRIGA, J., editor (1996): *La Garriga, un altre aire*. Ajuntament de la Garriga. La Garriga, 1996.

GARRIGA, S.; TENAS, M.; VILA, L. (2000): "Projecte arqueològic de Can Terrés (La Garriga, Vallès Oriental)". *Tribuna d'Arqueologia 1997-1998*. Barcelona, 2000: 55-76.

GONZÁLEZ, R.; MARTÍNEZ, P. (2003): *Informe de la intervenció arqueològica efectuada al jaciment de Can Terrés (la Garriga, Vallès Oriental). Campanya d'octubre-novembre de 2002*. Memòria arqueològica inèdita. Sant Esteve de Palautordera, 2003.

HERNÁNDEZ, J. (1982): "La Garriga". *Gran Geografia Comarcal de Catalunya*, 6. *El Vallès i el Maresme*. Barcelona, 1982: 224-233.

IPAC (1992): *Inventari del Patrimoni Arqueològic de Catalunya, Vallès Oriental, la Garriga*. Generalitat de Catalunya. Departament de Cultura. Barcelona, 1992.

IPHA (1992): *Inventari del Patrimoni Històric i Arqueològic de la Garriga*. Ajuntament de la Garriga. La Garriga, 1992.

MARTÍ, À. (1991): "La Garriga. Santa Maria del Camí. Làpida sepulcral de Quixol". *Catalunya Romànica XVIII. El Vallès Occidental. El Vallès Oriental*. Barcelona, 1991: 358-359.

MAURÍ SERRA, J. (1949): *Historia de la Garriga. Volumen I*. Ajuntament de la Garriga. La Garriga, 1949.

ID. (1953): *Historia de la Garriga. Volumen II*. Ajuntament de la Garriga. La Garriga, 1953.

ID. (1954): *Historia de la Garriga. Volumen III*. Ajuntament de la Garriga. La Garriga, 1954.

Nomenclàtor oficial de toponímia major de Catalunya. Barcelona, 2009.

OLIVER, J. (1998): "La Garriga: els pergamins documentals més antics". *Analecta d'història garriguenca*, 5. La Garriga, 1998: 9-13.

PARDO, J. (1986): "La romanització del Vallès". *Estudis de Granollers i del Vallès Oriental. Aproximació al medi natural i a la història de Granollers*, 1. Granollers, 1986: 41-46.

ID. (1987): "La vil·la romana de Can Terrés (la Garriga)". *Jornades Internacionals d'Arqueologia romana de Granollers*. Granollers, 1987: 143-150.

PASCUAL, R. (1977): "Las termas de can Terrés. (La Garriga)". *Información arqueológica*, 25 (setembre). Barcelona, 1977: 205-209.

PEPP (2006): *Pla Especial de Protecció del Patrimoni Arquitectònic, Arqueològic, Urbanístic i Paisatgístic de la Garriga*. Ajuntament de la Garriga. La Garriga, 2006.

ROJAS, A. (2006): *Informe del control arqueològic al carrer dels Banys entre el carrer de la Mina i el carrer del Figueral (La Garriga, Vallès Oriental)*. 30 de gener - 30 de juny de 2006. Memòria arqueològica inèdita. La Garriga, 2006.

SALVADÓ, I.; CHOREN, J. (2005): *Intervenció arqueològica a la vil·la romana de Can Terrés (La Garriga, Vallès Oriental)*. Campanya de desembre de 2004 a març de 2005. Memòria arqueològica inèdita. Sant Esteve de Palautordera, 2005.

SESÉ, J. (1990): *Lloc de pas. Síntesi històrica de La Garriga*. Sant Cugat del Vallès, 1990.

SUNYOL, M. (1991): "La Garriga. Santa Maria del Camí". *Catalunya Romànica XVIII. El Vallès Occidental. El Vallès Oriental*. Barcelona, 1991: 356.

TENAS, M. (1993): "Can Terrés (La Garriga, Vallès Oriental)". *Anuari d'Intervencions arqueològiques a Catalunya. Època romana. Antiguitat Tardana. Campanyes 1982-1989*. Generalitat de Catalunya. Barcelona, 1993: 285.

TENAS, M.; VILA, L. (1996a): "Breu història de les intervencions arqueològiques a la vil·la romana de Can Terrés". *Analecta d'Història Garriguenca*, 5. La Garriga, 1996: 3-8.

ID. (1996b): "Vil·la romana de Can Terrés. Projecte arqueològic". *Lauro*, 12. Granollers: 47-70.

VILA, L.; TENAS, M.; OLIVERAS, I. (1993): *El patrimoni arqueològic de La Garriga*. Sant Cugat del Vallès, 1993.