

Control arqueològic als voltants de Can Terrers i

Santa Maria del Camí

(La Garriga, Vallès Oriental)

Juliol 2006



Jordi Chorén Tosar

C/ Vallmanya nº 24
08461 - Sant Esteve de Palautordera
Tel/fax: 93 848 31 95
c.e. estrats@estratsgpc.com
www.estratsgpc.com



ESTRATS
GESTIÓ

Gestió del Patrimoni Cultural, S.L.

Arqueòleg director
Jordi Chorén Tosar

A Sant Esteve de Palautordera, 03 de novembre de 2008

Índex

Fitxa tècnica	pàg. 05
Motius de la intervenció	pàg. 07
Localització	pàg. 08
Marc geogràfic i geològic	pàg. 09
Síntesi històrica i antecedents arqueològics	pàg. 11
Metodologia	pàg. 18
Desenvolupament dels treballs arqueològics	pàg. 19
Anàlisi arqueozoològica	pàg. 25
Conclusions i interpretació	pàg. 30
Afectació del jaciment	pàg. 32
Bibliografia	pàg. 33

Annexos

Annex 1. Fitxes

1.1 Fitxes d'unitats estratigràfiques	pàg. 36
1.2 Fitxes d'estructures	pàg. 40
1.3 Fitxes d'interestrats i negatius	pàg. 43
1.4 Fitxes d'unitats d'activitat	pàg. 48

Annex 2. Inventari de materials arqueològics

2.1 Inventari de material arqueològic	pàg. 50
2.2 Inventari restes faunístiques i malacològiques	pàg. 51
Annex 3. Documentació fotogràfica	pàg. 53
Annex 4. Planimetries	pàg. 69

Fitxa tècnica

Nom de la intervenció:	Voltants de Can Terrers i Santa Maria del Camí.
Municipi:	La Garriga.
Comarca:	Vallès Oriental.
Coordenades UTM:	X: 440749 / Y: 4613705
Alçada:	98m s.n.m.
Tipus de jaciment:	Estructures muràries i inhumacions de bestiar domèstic.
Tipus d'intervenció:	Preventiva.
Tipus d'activitat:	Excavació; control; documentació gràfica/ plàstica.
Resultat de la intervenció:	Inhumacions animals, murs.
Cronologia:	s. XIX- XX dC.
Dates de la intervenció:	26 de juliol al 30 d'agost de 2006.
Arqueòleg director:	Jordi Chorén Tosar.
Auxiliars d'arqueòleg:	Aida Alarcos Ballart.
Anàlisi arqueozoològica:	Montse Piñeiro Costán.
Dibuix de camp:	Jordi Chorén Tosar.
Infografia:	Daniel Moly Fernández.

Propietari de la finca:	Família Tort.
Règim jurídic de la finca:	Privat.
Promoció i finançament:	Tort S.A.
Número d'expedient:	437 K121 N 314
Superfície afectada:	58,4m ²
Protecció existent:	Categoria 1 (jaciment) segons el Pla Especial de Protecció del Patrimoni de La Garriga (PEPP).

Motius de la intervenció

Al llarg de l'any 2005 i 2006, s'han estat duent a terme les obres d'urbanització dels solars adjacents a la masia de can Terrers, per a la construcció de naus industrials i altres equipaments.

El tècnic municipal de patrimoni, Enric Costa, durant una inspecció al mes de juliol de 2006, observà que s'havia efectuat una rasa de serveis, per un traçat no previst, situat a la zona de contacte de dos jaciments coneguts com són la Necròpolis de Can Terrers i la Vil·la romana de Can Terrers, per un camí de terra situat entre dos tancats que duu des de la carretera fins a la part posterior de la masia.

Ambdós jaciments queden protegits pel Pla Especial de forma estricta, de tal manera que qualsevol obra que impliqui la remoció i alteració del subsòl d'un jaciment, estarà subjecte a l'obligatorietat d'efectuar una actuació arqueològica. El tipus d'intervenció, el perímetre de la zona afectada i la metodologia arqueològica a emprar ha d'estar proposat, a través d'un informe, per un arqueòleg professional, segons la Llei 9/1993 del patrimoni cultural català i el Decret 78/2002 del Reglament de protecció del patrimoni arqueològic i paleontològic.

No obstant això, en el moment de l'esmentada inspecció, s'observà que la rasa ja s'havia practicat, passant terreny situat a l'est de la capella de Santa Maria del Camí, de la masia de can Terrers, fins arribar a la carretera N-152a, que la separa de la vil·la romana de Can Terrers. Així mateix, es constatà que el rebaix havia afectat a una estructura murària, i apareixien gran quantitat d'ossos possiblement humans i d'un gran fragment d'opus signinum de factura romana. Per aquest motiu, es paralitzà els treballs en el tram de la rasa afectada, i es demanà a Estrats s.l. que efectués una intervenció de salvament i documentació de les possibles restes, a càrrec de l'arqueòleg Jordi Chorén.

Localització

Terme Municipal:	La Garriga.
Comarca:	Vallès Oriental.
Context:	Zona urbana/rural. Descripció de com s'hi arriba.
Coordenades UTM:	X: 440749 / Y: 4613705
Alçada:	98m s.n.m.

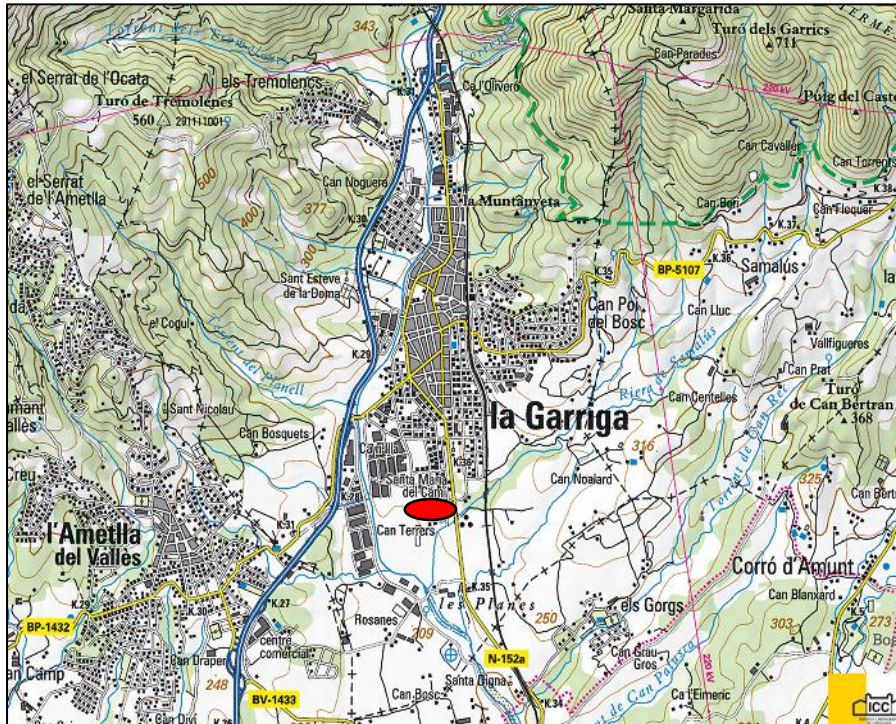

Fig. 1. Plànol de situació de La Garriga. Extret de: <http://www.icc.es>

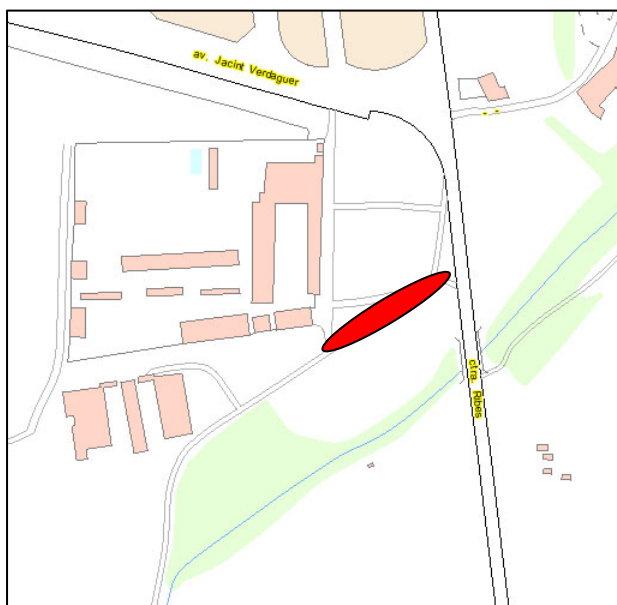

Fig. 2. Localització intervenció. Plànol extret de: <http://www.idec.net>

Marc geogràfic i geològic

El Vallès Oriental és una comarca relacionada amb tres unitats geològiques: la Serralada Prelitoral, la Depressió Prelitoral i la Serralada Litoral. La Depressió Prelitoral és la més característica i la que més superfície ocupa, i està delimitada per dues grans fractures del sòcol, és a dir dels seus materials més antics.

La història del Vallès Oriental és molt antiga, amb roques aflorants de més de 600 milions d'anys d'edat Paleozoica. La zona ha estat sotmesa a dues orogènies. L'orogènia herciniana, que va afectar una gran zona de la Península durant el Paleozoic. A finals d'aquesta època les serralades presents en aquell moment varen ser erosionades i juntament amb sediments més moderns es varen emplenar les zones planes. Posteriorment, i durant el Paleògen (època terciària), aquests materials es van deformar amb l'orogènia alpina que va aixecar nous relleus, entre ells les serralades costero - catalanes que vorejaven la Península Ibèrica pel costat de la mar Mediterrània.

Després d'aquesta etapa compressiva es va esdevenir una altra de distensiva la qual va originar un sistema de grans falles al llarg de les serralades costero - catalanes que es coneix com la gran falla del Vallès - Penedès. Al Vallès Oriental, aquest sistema de falles va provocar un enfonsament (fossa tectònica) separant la plana del Vallès (Depressió Prelitoral) dels relleus que l'envolten: cap el nord-oest la Serralada Prelitoral i cap el sud-est la Serralada Litoral. Durant el Neògen es va anar omplint aquesta depressió amb sediments, la major part del període miocènic. També trobem importants acumulacions de sediments del quaternari en les terrasses fluvials.

La Garriga es troba situada a cavall de la Serralada Prelitoral i la Depressió Prelitoral. Els materials aflorants són: cap el nord del municipi, roques del sòcol d'edat Paleozoica, fonamentalment magmàtiques (Granodiorites), intruïdes per dics porfídics en alguns casos i d'aplita i pegmatites en altres; al límit nord del municipi, ja en plena Serralada Prelitoral, afloren roques pelítiques molt

antigues (Ordovicià i Cambrià); cap el sud del municipi hi ha els materials sedimentaris del Neògen (Miocè) corresponents a la depressió. La proximitat a la falla que la separa de la depressió del Vallès explica la existència d'aigües termals, ja conegudes com a mínim des de l'època dels romans i explotades actualment en forma de balnearis. A d'altres poblacions del Vallès Oriental properes, com ara Caldes de Montbui, i degut a la mateixa singularitat geològica, també es donen els esmentats fenòmens de termalisme.

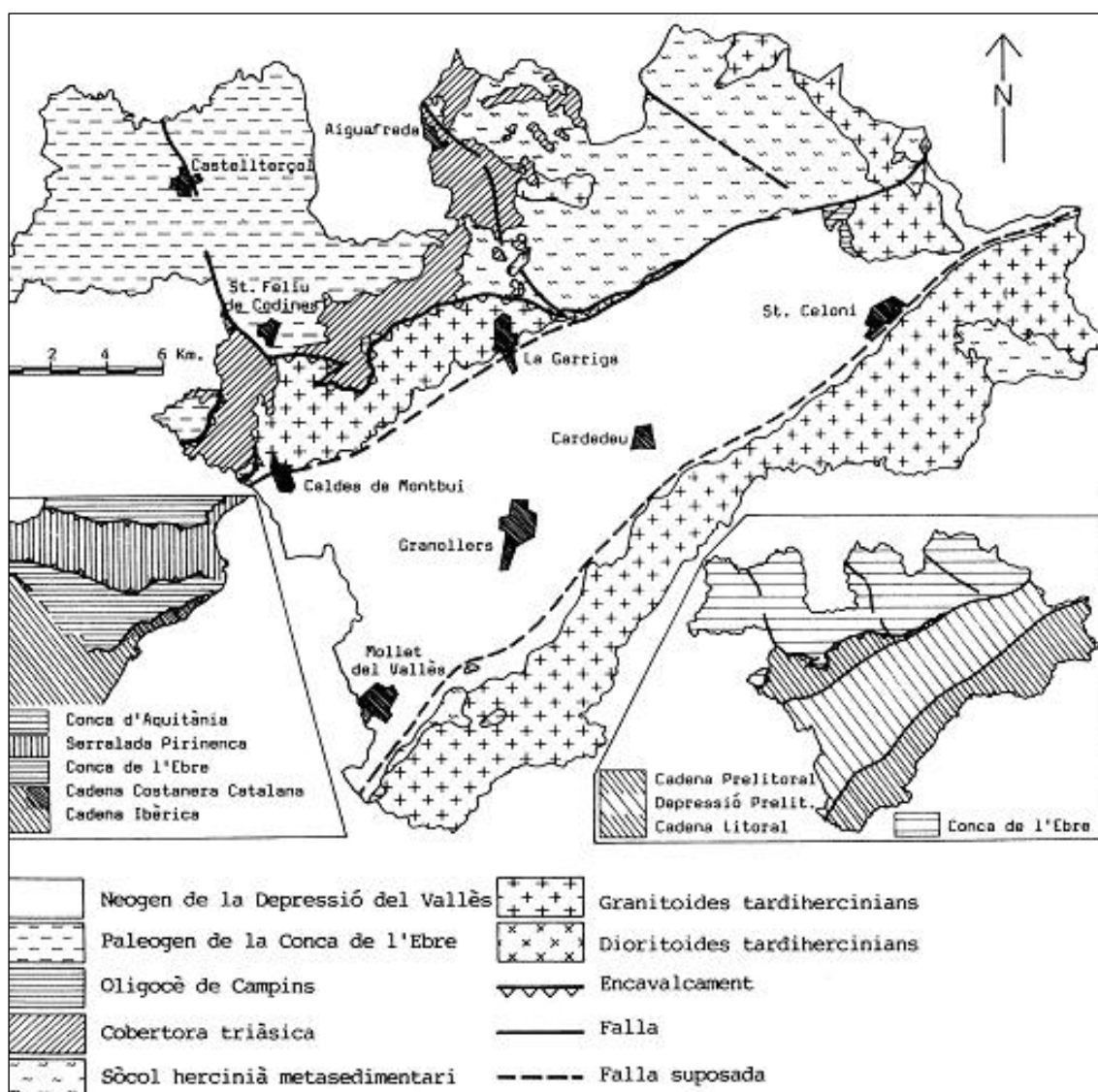

Fig.3. Mapa geològic del Vallès Oriental. <http://www.icc.es>

Síntesi històrica i antecedents arqueològics

Síntesi històrica

La comarca del Vallès, degut a les seves característiques morfològiques que la converteixen en un corredor natural de pas, així com en una plana fèrtil ben irrigada, excel·lent pel treball agrícola, motius pels quals s'hi documenten ocupacions prehistòriques, així com una gran ocupació i desenvolupament en època ibèrica.

Per aquests mateixos motius, la comarca fou una de les zones més ràpidament romanitzades de Catalunya. El pas de la *Via Augusta* i d'altres vies romanes principals (*Via d'Iluro a Aqua Calidae*, Camí del Congost) va facilitar l'establiment de nombroses *villae* romanes que articularen una nova organització del territori i condicionaren la posterior distribució del poblament.

Aquesta zona, inclosa dins de la província Tarraconense va experimentar un auge importantíssim en la producció i exportació vitivinícola durant l'època d'August, tant notable que va quedar individualitzada per la qualitat del seu vi.

Les tasques de prospecció arqueològica endegades als anys 50 i continuades a través de les cartes arqueològiques comarcals han evidenciat un procés de romanització molt intens des d'època republicana. Del segle II aC destaquen vil·les de fundació itàlica com Can Martí, a Samalús o Can Santa Digna i la Bòbila Ramoneda a les Franqueses del Vallès. Del segle I aC, a més de la pròpia vil·la de Can Terrers, destaquen les vil·les de Can Berengueret a Samalús o Can Bertran, a les Franqueses. Durant l'època imperial el nombre de jaciments s'incrementa considerablement, amb la creació de nombroses *villae* i *vicus* de nova planta com Santa Maria de Llerona a les Franqueses del Vallès, el Pedró i Ca n'Illa a La Garriga o Can Llivants a Samalús. El nombre de

vil·les documentades en època baix - imperial és inferior, fet que tradicionalment ha estat interpretat com un retrocés del poblament.

L'ocupació romana del municipi de La Garriga s'articula a l'entorn de la via romana que discorre de forma paral·lela al riu Congost. L'anàlisi de la dispersió espacial d'aquests jaciments mostra una clara tendència a ocupar les zones planeres i les cotes baixes, limitant amb la via esmentada. En època republicana, el poblament es concentrà prioritàriament a la zona septentrional del municipi, mentre que durant el període imperial tendeix a créixer vers la zona central i meridional. Els jaciments septentrionals es desocupen progressivament durant l'alt imperi. En canvi, els jaciments meridionals, situats a la zona més idònia per a l'explotació agropecuària, perduren al llarg del període baix - imperial.

La vil·la de Can Terrers és la única que ha estat excavada modernament i presenta una pervivència cronològica molt àmplia. Els materials més tardans que ha proporcionat la vil·la s'adscriuen als segles IV i V dC. No obstant això, diversos autors han destacat la possibilitat d'una ocupació visigòtica que enllaçaria amb el període alt medieval, documentat a l'ermita romànica de Santa Maria del Camí. A l'interior d'aquesta ermita es conserva una làpida sepulcral pertanyent a Xixilo, filla del comte Guifré el Pilós. L'esmentada làpida reaprofitava un bloc de marbre blanc decorat amb baix relleus de palmes i volutes que, segons J. Maurí, podrien datar-se al segle V dC, enllaçant amb l'abandonament de les darreres estructures de la vil·la (J. MAURÍ, 1949:30).

Pel que respecta a la població actual, el primer document amb referències de La Garriga és del 966 i ja el 1397 el poblament tenia prou importància per rebre el títol de Batllia. Des de l'edat mitjana, el poble constitueix un centre destacat en el camp de la producció agrícola i un actiu nucli artesanal, amb diferents veïnats. Un dels veïnats que es documenten abans de 1348 al terme de La Garriga és el veïnat dels Banys, al qual se li dona aquest nom per la seva situació a la rodalia de la deu termal a través del carrer dels Banys fins arribar a la Plaça Santa Elisabet. I ja en època medieval, un altre d'aquests veïnats que

apareix a la documentació és el de Sant Macari, a la zona que es troba afectada pel present projecte de remodelació.

Segons la informació documental recollida per en Jaume Oliver, les primeres referències escrites sobre l'existència d'uns banys comencen arran de la transferència dels dominis del cavaller Romeu de Congost al canonge garriguenc Pere de Noguera l'any 1282. La Pia Almoïna succeí el canonge Pere Noguera l'any 1316 i poc després va establir una peça de terra 'en lo lloch dit banys'. El 1326 apareix el primer document dels arxius locals que fa referència als mateixos banys en la confirmació per part del monestir de Santa Anna de Barcelona al garriguenc Pere de Pujol d'una terra (*'in torrente qui discurrit in balneis sive bayns dicte parrochie'*).

La presència de la deu termal i dels primers banys va impulsar la creació d'un nucli de cases, de les quals es té constància a partir de 1317 (*'duo solia domorum'*) i 1329 (*'peciam terre cum domibus in ea constructis'*). Durant el segle XIV les cases es van anar fent més nombroses fins a configurar un petit veïnat dotat de plaça ('Plasa dels Bayns', any 1397) que a principis del segle XV ja era conegut com a 'pobla dels banys' ('la pobla dels banys de Sent Steva de La Garriga', any 1405). La "pobla" també era coneguda amb el nom de "sagrera" (*'sacraria ipsius parrochie Sancti Steffani'*, any 1485), pel fet de trobar-se a la rodalia immediata de la capella de Sant Macari, construïda per Maria Serra, tinent del primer hospital de banys garriguenc, l'any 1364.

Dues d'aquestes cases van estar dotades de banys. La primera fou la casa de banys dels barcelonins Serra, documentada a partir de l'any 1347, en l'emplaçament dels quals es va construir després el mas Caselles que l'any 1466 va incorporar les cases amb els banys. Una altra fou la de Can Mallol, bastida a partir de l'establiment que l'any 1400 el rei Martí I va fer a Pere Mallol de les aigües sobrants de l'hospital i casa de banys dels Serra. El conjunt dels banys, farga, trull i cas del mas Caselles, el conjunt de Can Mallol i la resta de cases, hostals i obradors que van proliferar durant el segle XVI van fer créixer el nucli cap al nord seguint el camí ral. A mitjans del segle XVI ja es diferenciaven clarament 'lo carrer de La Garriga e la plaça del mateix poble' (any 1562).

No fou però fins el segle XIX en que el potencial termal i l'arribada del ferrocarril (1875) es van conjurar per forjar el poble actual. A cavall de la indústria balneària, La Garriga esdevé un punt d'atracció per l'estiueig de la burgesia barcelonina, qui deixa la seva empremta amb la construcció de nombroses cases modernistes i noucentistes. Ja al segle XX la població segueix el seu creixement impulsat, ara, per indústries com la fusta i el tèxtil i per l'arribada de nous residents procedents de la conurbació de Barcelona

Antecedents arqueològics

El 1949, el senyor Maurí havia constatat 26 jaciments romans a La Garriga. Més endavant, l'Àrea d'Arqueologia del Museu de Granollers va localitzar 29 jaciments més, 13 d'època republicana i 16 d'època imperial. El 1990 hi havien inventariats 35 jaciments, i amb la darrera revisió de l'inventari de jaciments arqueològics, per la redacció del Pla Especial de Protecció del Patrimoni, el total ha ascendit a un total de 76, els quals ofereixen vil·les, enterraments i materials dispersos que no poden catalogar-se de forma segura.

Dins dels jaciments catalogats al terme municipal de La Garriga que es troben en un radi proper a les immediacions del solar objecte d'aquesta intervenció, hi trobem:

- A01 Bòbila d'en Font.

Situat en el camí del bosc de Malhivern, al sud del nucli urbà de la Garriga, en uns camps de conreu situats entre les cases de can Figueres i cal Francisquet, immediatament al nord del bosc i del torrent de Malhivern, en Josep Estrada, l'any 1952 hi va recollir un estri de sílex, el qual es tractaria d'un gratador pertanyent al període Aurinyacià, d'uns 30.000 anys d'antiguitat, dins el període comprès pel Paleolític Superior. En l'actualitat la bòbila no està en funcionament i no es constaten en el treball de camp evidències arqueològiques visibles.

- A08 Can Figueres.

Davant de la casa de Can Figueres, concretament al marge esquerra del camí que, venint de la Garriga, condueix a cal Francisquet, l'any 1951, en iniciar-se un removiment del sòl situat a la part posterior de la casa, aparegué una sitja amb materials de l'Edat del Ferro, localitzat per Josep Estrada. D'aquest jaciment en l'actualitat no s'hi observen restes en superfície.

- A17 Can Nualart.

Situat a al sector meridional del nucli urbà de la Garriga, prop de la masia de can Nualart, entre els carrers El Passeig i can Nualart. Les restes documentades al solar aparegueren a l'interior d'unes sitges, descobertes en el moment que s'iniciaven les obres de construcció d'una casa. A partir de les característiques tipològiques del material ceràmic localitzat per Joan Hernández, hom pot afirmar que les sitges foren colmatades al voltant del segle II aC.

- A35 Vil·la romana de Can Terrers.

El jaciment arqueològic de Can Terrers es situa al punt quilomètric 36, de la carretera N-152a, en una finca agropecuària que ocupa la part més elevada d'una terrassa fluvial delimitada, a nord i a sud, per dues torrenteres: el torrent de Malhivern i el torrent de can Grau.

L'existència de restes arqueològiques a Can Terrers es coneix, com a mínim, des del 1870. El jaciment ha estat classificat com una gran vil·la romana que hauria estat fundada al segle I aC i abandonada al segle V dC. Edificada al costat de la via d'Auso a Barcino, és una de les vil·les més importants de l'interior de Catalunya, tal com fa palès la presència d'escultura decorativa, de pintura mural i d'inscripcions sobre marbre. Ocupa una extensió aproximada de 13.300 metres quadrats, dels quals 5.600 corresponen a superfície construïda. La part excavada fins aquests moments representa un 7% i correspon a l'edifici dels banys (*Balneum*), de 385 metres quadrats de superfície, i a un segon edifici conegut de forma parcial, de 529 metres quadrats de superfície mínima. Així mateix a la vil·la s'hi ha dut a terme diferents treballs de

consolidació, restauració, ajardinament i musealització, éssent actualment visitable. Entre els mesos de gener i març de 2005 es va executar un Pla d'Ocupació, dirigit per l'arqueòleg Iván Salvadó, que ha permès l'obtenció de noves dades que permetran la realització d'un Pla Director de les intervencions a realitzar en els futurs anys.

- A54 Necròpolis de Can Terrers.

El jaciment es situa al punt quilomètric 36 de la carretera N-152a, al al sector occidental de la vil·la romana del mateix nom, just on actualment es troben la masia de Can Terrers i la capella de Santa Maria del Camí i el seu entorn immediat.

Les referències de sepultures són reiterades en aquest jaciment, si bé en cap cas, no se'ls pot atribuir una cronologia concreta. El garriguenc Josep Maurí localitzà la menció en documents de l'arxiu de Can Terrers, datats a principis del segle passat, de la troballa de sepultures pels volts de la masia de Can Terrers i de la veïna capella de Santa Maria del Camí, les quals tant podrien ser de cronologia medieval relacionades amb la capella, com d'època romana degut a la proximitat de la vil·la i de la via romana del Congost. Entre els anys 1943 i 1947, Joan Rocasalbes (antic masover de Can Terrers) va descobrir tres noves sepultures, de cronologia indeterminada, a la mateixa finca. Finalment, en el darrer mes d'agost es realitzà la documentació d'una rasa efectuada entre la capella i la carretera, per part de l'arqueòleg Jordi Chorén de l'empresa Estrats G.P.C., amb resultats negatius.

- A58 Ca N'Illa.

El jaciment arqueològic es situa a l'entorn immediat de la masia homònima, ubicada al polígon industrial sud-oest, en l'encreuament del carrer Ca n'Illa amb el de Francesc Macià.

L'existència de restes arqueològiques en aquest indret es coneix des de mitjans del segle passat, quan l'erudit cardedeuenc Tomàs Balbey va documentar-hi abundants restes de tegulae i de ceràmica romana. Actualment la zona es troba urbanitzada i no es documenten restes arqueològiques en superfície.

- A77 Mina de Cant Terrers. Element etnològic del s. XVIII.

La mina d'aigua del molí de Can Terrers es troba actualment al costat de la font del molí de Can Terrers, al capdavall del Passeig de la Garriga, formant part del parc del Bosc de Can Terrers. A tocar de la mina d'aigua es troba la bassa del molí de Can Terrers, actualment en desús.

Segons l'historiador Jaume Oliver, la mina d'aigua es va construir en el mateix context en què es va fer el molí de Can Terrers, entre els anys 1766 i 1772 per Francesc de Roselló i Caselles i fou denunciada per Josep Nualart el 14 de març de 1783. El 1815, el nét del constructor hi va fer reformes.

Destinada al regadiu fou un pas més en la configuració de la infraestructura hidràulica que aprofitava la Font Santa i el torrent de Malhivern, de la qual es té notícia certa a partir de 1708; el molí pròpiament prenia l'aigua del Congost per un rec construït a partir de 1766.

La mina d'aigua es troba en bon estat de conservació. La cavitat és tancada amb una porta metàl·lica moderna. Sobre el marc de pedra hi ha una inscripció, repintada almenys en dues ocasions recents, amb la data 1770.

En l'actual **Pla General d'Ordenació Urbana (PGOU)**, aquests jaciments es troben catalogats com a **Bé Cultural d'Interès Local**, amb protecció pendent d'aprovació en el **Pla Especial de Protecció del Patrimoni (PEPP)**.

Metodologia

Degut a que l'afectació de les restes es va produir sense el seguiment arqueològic pertinent, es va procedir a netejar el fons i els perfils de la rasa ja oberta, per tal de delimitar la part conservada de les restes, i obtenir una identificació prèvia.

La documentació i registre tant dels nivells arqueològics com de les estructures que ocupen la zona s'ha fet seguint el mètode plantejat per E. C. Harris i A. Carandini. Aquest sistema, consisteix en documentar objectivament els elements i estrats que s'exhumen realitzant una numeració d'aquests en forma d'Unitats Estratigràfiques (UEs), que permeten la individualització de cada element.

Cada Unitat Estratigràfica es troba registrada en una fitxa de camp (en aquest cas s'utilitza la dissenyada per l'empresa d'arqueologia Estrats s.l.) on s'indica la situació del jaciment, i les característiques de l'estrat (color, textura, consistència, materials que conté, cronologia aproximada, etc...), de l'estructura (tècnica constructiva, materials emprats, mides), del paviment o de l'element negatiu.

En paral·lel es va dur a terme un registre gràfic de les estructures, elements negatius, paviments, estrats o elements singulars que es van detectar al llarg del procés d'excavació. Aquest registre gràfic es dugué a terme mitjançant dibuix arqueològic emprant per a les plantes, alçats, i seccions generals l'escala 1:20. A banda es va portar un registre fotogràfic, emprant el sistema digital a color, tant del procés d'excavació com de les Unitats Estratigràfiques identificades. Cal esmentar que, degut a no disposar en el moment de l'excavació de cap referència topogràfica, les cotes que apareixen a la planimetria són de tipus relatiu. Així mateix, la documentació planimètrica s'ha realitzat a partir dels plànols topogràfics generals aportats per l'empresa constructora.

Desenvolupament dels treballs arqueològics

En arribar a la zona de la rasa, es va poder observar com a la zona on no apareixien restes, ja s'hi havia col·locat el tub d'aigua i s'havia tapat amb terra de nou, no podent-se corroborar la no afectació de la resta del traçat. A més a més, l'esmentat tub continuava en un tram d'uns 4m dins la rasa encara buida, tot cobrint parcialment la possible estructura murària afectada, i dificultant així les tasques d'excavació i registre.

El tram de rasa en què es va poder actuar tenia una longitud total de 71,36m, amb una amplada situada entre els 60 i 80cm, essent més amples els dos extrems, assolint l'extrem est els 1,5m i l'oest 1m, amb una profunditat que anava augmentant des de la carretera (0,90m) fins a l'extrem oest (1,40m), on com ja hem dit es trobava col·locat el tub. Per tal de facilitar la documentació, es va numerar l'estrat superficial ja rebaixat com a UE 01, i a la rasa efectuada per l'obra com a UE 02.

Un cop netejada la rasa dels sediments remoguts per la màquina i caiguts des dels perfils, es va poder constatar l'existència de quatre punts on apareixien restes d'activitat antròpica, tractant-se en general com veurem d'estructures excavades al subsòl de la zona, format per diverses aportacions fluvials.

Aquestes aportacions fluvials, anomenades en principi com a UE 07, eren compostes per diverses capes irregulars de graves barrejades amb llims i algun còdol de color marró grogós-ataronjat. Les esmentades capes irregulars, degut a la seva formació, es barrejaven unes amb altres, fent impossible la seva completa diferenciació. No obstant, degut a l'aparició de rebaixos que quedaven colgats per una de les capes a l'hora que rebaixaven una altra, es diferenciaren genèricament com UE 07A per la capa més superior (coberta directament per l'estrat superficial UE 01) i UE 07B per la més inferior. Cal dir que aquests nivells no van aportar material arqueològic apreciable, amb l'excepció d'algun fragment molt petit i rodat que podria ser atribuïble a època romana.

Durant la neteja i delimitació dels quatre punts d'aparició d'elements antròpics, es va poder observar que el situat més cap a l'est es tractava d'una rasa en la qual hi havia un fragment d'opus signinum en una paret, per la seva banda els dos punts localitzats cap al centre de la rasa eren restes de dos inhumacions, i el de l'extrem oest de la rasa es tractava de dos murs construïts dins un rebaix.

La rasa est

A uns 13,5m de l'extrem que dona a la carretera, s'identificà un negatiu (UE 05), travessat perpendicularment per la rasa UE 02 de l'obra. La UE 05 retallava la capa d'aportacions fluvials UE 07B, quedant reblerta per l'estrat UE 04, dins el qual es va poder identificar des del començament un fragment d'opus signinum trencat i recolzat parcialment a la paret est del retall, a mode de reforç. Aquest fragment d'opus signinum, de 70x40cm de superfície i amb un gruix conservat d'entre 14 i 30cm, es va poder observar que havia estat arrencat del seu lloc originari (segurament la vil·la de Can Terrers), i presentava dues marques d'arada paral·leles en la seva superfície d'ús.

A part del gran fragment constructiu esmentat, la UE 04 es tractava d'un gran abocament format per terra i argila de color marró, i força tou, que reomplia la part superior del negatiu UE 05 i cobria la capa de ciment UE 23.

Dita capa de ciment es va poder constatar que es tractava de la protecció d'un col·lector de ciment (segurament d'aigües pluvials), que ve de l'altra banda de la carretera i desguassa al torrent de Malhivern, a escassos metres de la intervenció.

Les inhumacions centrals

Com ja hem comentat amb anterioritat, en realitzar-se la rasa va aparèixer gran quantitat d'ossos que, degut a la seva gran afectació foren de difícil atribució, fent pensar que es poguessin tractar d'enterraments associats a la Necròpolis de Can Terrers.

En efectuar la neteja de la rasa, es van localitzar dues inhumacions, molt afectades pel rebaix, que tot i així, es va poder observar que presentaven unes

característiques formals idèntiques, tractant-se de fosses simples rebaixades en els sediments d'aportació fluvial.

La fossa UE 06, situada entre la rasa del col·lector i l'altra fossa, retallava la capa de sediments fluvials UE 07A, no arribant fins a la UE 07B, presentant dos farciments, les UEs 10 i 09. Cal dir que d'aquesta fossa tan sols en van quedar rastre de la seva existència a la paret sud de la rasa de l'obra UE 02, que la tallava longitudinalment, motiu pel qual la seva excavació i documentació fou forçosament parcial.

Pel que respecta a la UE 10, força consistent, es tractava del rebliment més superior de la fossa, i es composava per terra de color marró grogós amb graves, possiblement provinents del propi rebaix de la fossa a la UE 07A. Aquesta UE 10 fou totalment estèril a nivell arqueològic, cobrint la UE 09, formada per les restes descompostes del que en efectuar l'estudi dels ossos es va poder identificar com un cavall. Aquesta UE 09 a part dels ossos del cavall, presentava una capa de terra que els envoltava, de color marró fosc i tova, que es va atribuir a les restes de la descomposició de l'animal.

Per la seva banda, la fossa UE 11, presentava una orientació est-oest, quedant travessada per la rasa UE 02. Aquesta fossa es va poder documentar també al tall sud de la rasa UE 02, i al fons de la mateixa, no quedant traces a la paret nord, fet que suggereix que devien coincidir aproximadament ambdós negatius en aquest punt.

Aquesta fossa quedava coberta per la capa de sediments fluvials UE 07A, mentre que rebaixava la UE 07B, segurament degut a la pendent continuada del terreny. Quedava reblerta també per dos estrats les UEs 13 i 12.

La UE 13 era morfològicament molt similar a la UE 10 de la fossa UE 06, motiu pel qual també pensem que es deu tractar de les terres procedents del rebaix del sediments fluvials tornats a abocar per reblir la fossa, cobrint la UE 12, la qual per la seva banda es tracta també de les restes òssies i de descomposició d'un altre cavall, del qual es conservava la meitat de la caixa toràcica, i encara duia una ferradura, que es va poder recuperar a la banda sud de la rasa UE 02.

L'estudi de les restes faunístiques indica que es tracta de dos cavalls joves, segurament pertanyents a la masia de can Terrers. El fet que apareguin a escassa potència i a cotes que es van efectuar rebaixos en el segle XIX i XX, sembla indicar que es podria tractar d'animals enterrats cap a finals del segle XIX com a moment més antic. Així mateix, el fet que es tractin d'animals que no han arribat a la vellesa i que no van ser morts per aprofitar la carn, fan pensar, tal i com es detalla a l'informe tècnic pertinent, que es podria tractar d'animals morts per malaltia.

Els murs de l'extrem oest

Com ja hem comentat amb anterioritat, a l'extrem oest de la rasa de l'obra UE 02, es van localitzar dos murs paral·lels, les UEs 03 i 17, que seguien una orientació nord-sud i havien quedat seccionats transversalment per la rasa UE 02.

En efectuar la delimitació i excavació, es va constatar que dites estructures es trobaven dins un gran retall (UE 16), practicat als nivells de sediments fluvials UE 07 i cobert directament per l'estrat superficial UE 01. Cal dir que degut a la col·locació en aquest punt dels tubs de l'aigua no es va poder efectuar la seva excavació completa.

Aquest negatiu presentava una amplada aproximada d'entre 2,10 i 2,30m, i una profunditat coneguda de 0,80m, tot i que segur que era més profund. A les seves parets és on s'adossaven els murs UEs 03 i 17, els quals quedaven coberts per la UE 18.

L'estrat UE 18 es tractava d'un abocament de pedres de gran tamany, amb una mica de terra entre els buits, segurament escolada del nivell superficial que la cobria. Tenia una potència màxima de 0,80m, adaptant-se a la pendent que feia l'estrat inferior UE 19.

La UE 19 era un estrat d'argiles i graves de color marró vermellós que cobria la part superior del mur UE 17 i queia des del seu coronament en pendent fins adossar-se al mur UE 03, tot i que per efectes de la rasa UE 02 en un primer

moment va semblar que també el cobria. A part del mur UE 17, la UE 19 també cobria el tub de ciment UE 20 i l'estrat UE 21.

El tub de ciment UE 20 s'adossava al mur UE 17, seguint la mateixa orientació nord-sud. Aquest tub tenia un diàmetre de 20cm i se'n coneix una longitud de 1,40m (donat que segueix un traçat lleugerament oblic respecte a la rasa de l'obra). S'assentava sobre l'estrat UE 21, el qual degut a la presència del tub d'aigua de l'obra al centre de la rasa, tan sols es va poder identificar com un estrat compostat per terra de color marró fosc força tou i amb presència de restes de formigó, fet que ens indicava que es tractava d'un rebliment del segle XX, previ a la col·locació del tub UE 20, que s'adossava als murs UEs 03 i 17.

Respecte als murs, cal dir que ambdós presentaven unes característiques morfològiques molt similars, essent formats per còdols de mida mitjana, lligats amb morter de calç amb la tècnica del paredat, tot reomplint amb la tècnica de l'encofrat natural al negatiu UE 16, no observant-se cap acabat especial per la cara vista. Tanmateix, al mur UE 03, cobert parcialment pels nous serveis, s'observà un forat de drenatge rematat amb totxo massís. Quant al seu estat de conservació, del mur UE 03, de 24cm de gruix, tan sols se'n conservaven tres filades visibles (de les quals dues havien estat seccionades per la rasa), assolint una alçada de 46cm, mentre que el mur UE 17 presentava un gruix de 34cm i tan sols s'observaven restes de dues filades al tall de la rasa, de les quals una havia estat seccionada per l'obra.

En observar que ambdós murs, igual que el tub UE 20 seguien un traçat en direcció nord-sud, s'optà per intentar observar-ne vestigis fora de la rasa. Així a uns escassos tres metres al sud de la rasa, gràcies al desnivell existent, es va constatar que els mencionats murs continuaven el seu traçat en paral·lel, així com el tub. A més a més, a la banda nord de la rasa, tornava a aparèixer el mur UE 03 però a una cota superior, no observant-se rastre del mur UE 17, que devia restar soterrat. El mur UE 03, per aquesta banda, dins el tancat de la masia, servia de marge de la zona de l'era respecte a la de l'entrada del mas i també és on s'hi adossa una font d'aigua, el tub de desguàs de la qual segurament sigui el tub UE 20. Cal remarcar a més a més, que dit mur o marge, presenta al llarg del seu recorregut, a diferents alçades, nombrosos

forats de drenatge rematats amb totxo massís, que abocarien l'aigua procedent de la terrassa superior a la zona per on transcorre la UA 22, esdevenint així una possible canal de recollida d'aigües, que les dirigiria cap al torrent de Malhivern, evitant que entressin al pati interior de la masia de can Terrers.

Així doncs, un cop observada l'estratigrafia d'aquest sector i les continuacions de les estructures, així com les seves característiques, es va optar per considerar els murs UEs 03 i 17 i el negatiu en el qual s'hi construeixen (UE 16) com una unitat d'activitat (UA 22), que com hem dit, en origen podria haver estat relacionada amb el drenat d'aigües cap al torrent de Malhivern i la contenció de les terres de la terrassa davantera de la masia, essent construïda en algun moment del segle XIX probablement, o potser fins i tot del segle XX, per la tècnica constructiva i els materials emprats. Aquesta UA 22, quan ja devia estar parcialment colmatada, es va emprar per construir una font d'aigua i per col·locar el tub de desguàs (reomplint posteriorment l'espai restants amb els abocaments que conformen les UEs 19 i 18), tot i que aquesta funció potser ja la tenia en origen amb algun altre conducte no localitzat degut a l'excavació parcial de la UA 22.

D'altra banda, cal comentar que entre el torrent de Malhivern i la rasa UE 02, i seguint la mateixa orientació nord-sud que la UA 22, s'observen les restes del que semblen estables construïts amb totxo, encaixats a la riba del torrent, amb menjadores i una pronunciada pendent cap al nord, de tal manera que la construcció detectada també podria estar en relació amb algun tipus d'activitat relacionada amb el ramat de la masia, i ens podria aclarir el motiu que apareguin en aquesta àrea davantera a dites estructures d'establació, dos cavalls d'edat avançada enterrats.

Un cop acabada l'excavació (fins al punt que es va poder en el cas de la UA 22), recuperant les restes de les inhumacions del tall de la rasa en la mesura que es va poder sense que es desplomés la rasa ni es trenquessin encara més les restes òssies, i la documentació planimètrica i fotogràfica, es va notificar els resultats al tècnic de cultura municipal, que donà permís a la constructora per col·locar la resta dels serveis, i tapar la rasa de nou amb la terra del rebaix.

Anàlisi arqueozoològica

Introducció

El conjunt de restes faunístiques recuperades pertanyen només al rebliment de dues unitats estratigràfiques. Ambdues corresponen a una cronologia força recent, concretament del s.XIX.

S'han documentat un total de 286 fragments. Se'n determinen anatòmicament 239 (83,56 %), restant 47 (16,43%) com a indeterminats. Pertanyen únicament a una espècie, *Equus Caballus*. L'establiment del NMI (número mínim d'individus) determina la presència de dos individus, fet reforçat pel registre *in situ* de les restes, on es constata la connexió entre els ossos d'ambdós esquelets.

Aquests no han pogut recuperar-se de manera completa per haver estat seccionats parcialment durant el procés de delimitació del jaciment amb mitjans mecànics. L'anàlisi biomètrica concreta que es tractaria de dos individus mascles.

La presència d'aquests individus estaria relacionada amb l'activitat agrícola de les explotacions properes. Probablement es tractaria de dos cavalls morts prematurament per causa d'alguna malaltia. No s'han detectat indicis de cap impacte o traça que pogués fer pensar en alguna altra incidència com a causant de la mort.

Metodologia

Per a la classificació dels materials, amb la determinació d'espècies, part anatòmica i lateralitat, s'han emprat atlas osteològics com el de Barone (1976) així com la consulta a la col·lecció de referència d'Estrats GPC.

L'establiment de quantificacions s'ha realitzat mitjançant l'establiment del NTR (número total de restes) i el NMI (número mínim d'individus). Per poder sintetitzar els resultats, s'ha establert el NR (número de restes) per espècie, el NR de fragments determinats i indeterminats, el NR per estrats, conjunts o cronologies, en funció de les prioritats de l'equip tècnic.

La determinació del NMI s'ha basat en la consideració, de manera complementària, de criteris com la dentició, la lateralitat, l'edat, l'osteometria, etc.

Per a la determinació de les edats de sacrifici i mort s'ha treballat especialment amb l'observació del desgast dental (GRANT 1982) i l'estudi de la fusió de les epífisis (SILVER 1980).

La determinació del sexe dels individus s'ha aconseguit amb la combinació de criteris osteològics i morfològics (CHAIX; MENIEL 2005).

Valoracions

Èquids

Com ja s'ha avançat, el NTR (número total de restes) documentades és de 286, de les quals més d'un 80% s'han pogut determinar anatòmicament. El remuntatge dels diferents fragments i les dades del registre han permès concloure la presència de dos individus, un a cada UE analitzada.

Les parts anatòmiques més representades corresponen, essencialment, a la part del tronc, costellam i extremitats (anteriors i posteriors) en l'individu de la UE. 9 i a la part del tronc, el costellam i l'extremitat anterior en l'individu de la UE. 12.

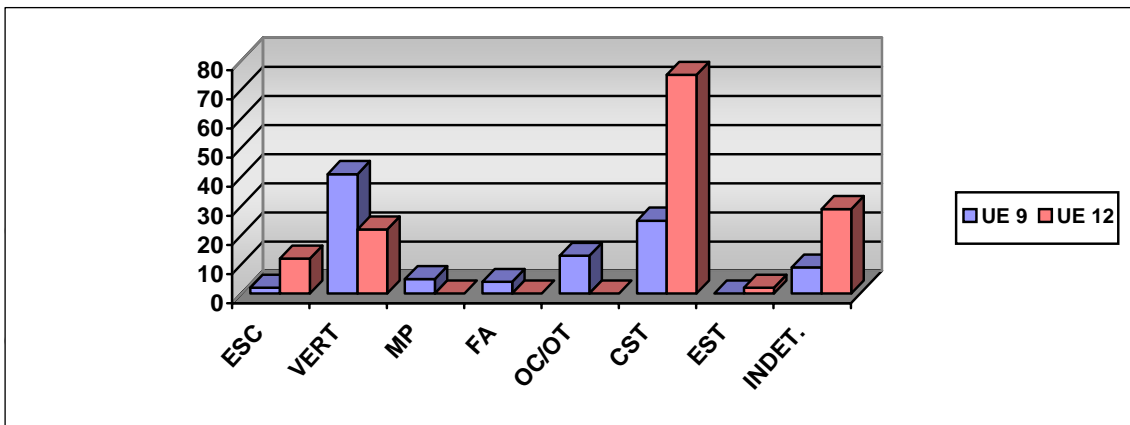

Fig. 4. Parts anatòmiques representades.

La troballa dels dos exemplars, inhumats en fosses simples, a poca profunditat, duen a pensar en un enterrament intencional fruit d'una mort prematura causada per alguna malaltia o accident del que no n'ha quedat evidència (només s'ha documentat un xoc en el corpus d'una falange del primer individu que no es pot relacionar amb una acció concreta). Evidentment, aquest fet pot ser produït pel vincle emocional entre propietari i bestiar o bé pel temor que una possible malúria es pogués transmetre a d'altres exemplars que formessin part de la mateixa explotació agrícola.

Durant el s.XVIII i s.XIX, la ramaderia es consolida com a complement d'una agricultura puixant que, amb la renovació tecnològica i la introducció de nous cultius, va esdevenir prou productiva com per satisfer la creixent demanda alimentària d'una població que no deixava d'augmentar. Es tractà d'un fenomen gairebé de caire general. L'existència de mercats i centres de distribució feien necessària una bona xarxa de comunicacions i, en conseqüència, uns mitjans de transport eficients, amb capacitat de càrrega. Abans no s'introduïren enginys mecànics, la principal força motriu utilitzada al món rural era la generada pel bestiar boví i equí.

Per cobrir distàncies considerables, el cavall era el principal mitjà emprat. L'ús d'ases, cavalls d'edat adulta i/o someres estava més vinculat amb tasques de tir o bé de força per aplicar a tasques agrícoles concretes. La importància d'aquests animals, doncs, era evident i podia conduir alguns propietaris a fer-ne una cria especialitzada en les mateixes explotacions.

És aquest model agrari dels darrers segles el que serveix de marc per les restes localitzades que, de manera preliminar, hem analitzat en el present informe.

Bibliografia

BARONE, R. (1976): *“Anatomie comparée des mammifères domestiques”*. Ed. Vigot, Paris. 2 vol.

CHAIX, L; MÉNIEL, P. (2005): *“Manual de Arqueozoología”* Ed. Ariel, Barcelona.

GRANT, A. (1982): *“The use of tooth wear as a guide to the age of domestic ungulates”* a WILSON, B. et alii: *“Ageing and sexing animal bones from archaeological sites”* BAR British Series, 109. Pàgs. 91-108.

MONTANARI, M. (1993): *“El hambre y la abundancia. Historia y cultura de la alimentación en Europa”*. Ed. Crítica, Barcelona.

SILVER, A. (1980): *“La determinación de la edad en los animales domésticos”* a BROTHWELL, D. (ed): *“Ciencia en Arqueología”* F.C.E, Mèxic. Pàgs. 289-309.

Conclusions i interpretació

Durant les obres d'urbanització dels entorns de la masia de can Terrers, a una zona propera a la capella de Santa Maria del Camí, pertanyent a dita masia, fetes sense seguiment arqueològic, el tècnic de cultura municipal observà que en una rasa havien aparegut possibles restes antròpiques que es podien relacionar amb els jaciments coneguts de la zona.

La present intervenció es limità a la documentació i excavació de les restes aparegudes a l'interior de la rasa, que en conjunt van presentar una cronologia situable entre el segle XIX i el XX.

Es tractava de dues inhumacions de cavalls de la pròpia masia; un col·lector encara en funcionament i una estructura de difícil interpretació degut a la parcialitat de la seva excavació, però que es podria tractar d'un rebaix folrat amb murs construïts amb la tècnica del paredat, per tal de contenir les terres de la zona de l'era i drenar les aigües de la pluja o d'altre origen per evitar que entressin a la masia, canalitzant-les cap al torrent de Malhivern.

Cal mencionar que aquesta darrera estructura fou reaprofitada contemporàniament per a col·locar-hi una font i el seu desguàs, i que per l'orientació que presenta podria estar relacionada també amb les activitats d'establació desenvolupades als estables semisoterranis de la ribera del torrent de Malhivern.

A més a més, degut a la col·locació parcial del tub de l'aigua a l'interior de la rasa, no es va poder terminar d'excavar els rebliments de l'estructura, desconeixent-se la seva profunditat i tipus d'acabat del fons, tot i així tot sembla apuntar a una cronologia de segle XIX-XX.

Pel que respecta als dos cavalls, a través de l'anàlisi arqueozoològica, malgrat tractar-se d'un registre incomplet per les característiques de la troballa, s'ha pogut observar que es tractava de dos animals joves, en els quals no es va

constatar signes de violència. Aquests fets, conjuminats amb la seva inhumació intencional, fan pensar que es tracti d'animals de la granja morts per alguna malaltia, que evità el consum de la seva carn.

Afectació del jaciment

L'obertura de la rasa UE 02 sense seguiment arqueològic, comportà el seccionament en gran part de dues inhumacions de cavalls i de la rasa d'un col·lector encara en ús, el qual no va quedar afectat.

A més a més, dos murs datables entre els segles XIX o XX, construïts dins una rasa (UA 22) van quedar seccionats, desapareixent dues filades dels primers i uns 80cm dels nivells d'amortització de la mateixa, quedant la seva funcionalitat establerta com a possible canal de drenatge i contenció de terres, de manera preliminar, donat a que en el moment de la intervenció ja s'hi trobaven els serveis col·locats en aquest punt, no podent-se finalitzar l'excavació dels seus reblliments, detectant-se no obstant que es tractaven, fins a la cota assolida de nivells del segle XX.

No s'han detectat restes més antigues al segle XIX, amb l'excepció de materials romans molt rodats, tot i que no es pot descartar que es conservin restes arqueològiques pels voltants del mas o a sota seu. Les estructures afectades van ser posteriorment tapades amb la pròpia terra procedent dels rebaixos.

Bibliografia

- AGUILAR, C.; CHORÉN, J. (Inèdit): Control arqueològic als C/Banys, C/Rosselló, C/Sancho Marraco, C/ Cast Oliver (La Garriga, Vallès Oriental) 3 de juliol al 16 d'agost de 2006. Memòria inèdita dipositada a l'Àrea de Coneixement i Recerca de la Generalitat de Catalunya.
- ESTRADA, J. (1955): *Síntesis arqueològica de Granollers y sus alrededores*. Museu de Granollers.
- ESTRADA, J. (1969): "Vías y poblamiento romanos en el territorio del Área Metropolitana de Barcelona". Barcelona
- ESTRADA, J (1985): *Prehistòria Historia Antiga del Vallès*. Curset d'Història Local. Granollers.
- ESTRADA, J (1990): *Repertori de peces i jaciments arqueològics de la Garriga (Vallès Oriental)*, notes inèdites.
- ESTRADA, J.; VILLARONGA, L. (1967): "La "Lauro" monetal y el hallazgo de Cànoves" a *Ampurias*, núm. XXVIII. Barcelona.
- MAURI, J. (1949): *Història de la Garriga*. Volum I. Editorial Romagraf. Hospitalet de Llobregat.
- SALVADÓ, I.; CHORÉN, J. (Inèdit): Intervenció arqueològica a la vil·la romana de Can Terrers (La Garriga, Vallès Oriental). Informe inèdit dipositat a l'Àrea de Coneixement i Recerca de la Generalitat de Catalunya.
- VILA, L.; CHORÉN, J. (Inèdit): Inventari del Patrimoni Arqueològic pel Pla Especial de Protecció del Patrimoni de La Garriga.
- VILA, LL.; TENAS, M. i OLIVERAS, I. (1993): *El Patrimoni Arqueològic de la Garriga*. Contrapunt Monografies. Editorial Rourich, Sant Cugat del Vallès.
- www.icc.es Mapa topogràfic de La Garriga. E: 1/5000
- www.icc.es Mapa geològic del Vallès Oriental.

Annexos

Annex 1.

Fitxes

1.1. Fitxes d'unitats estratigràfiques

Intervenció	Municipi	Any	Rasa	UE
SMC	La Garriga	2006	1	01
Definició	Color		Consistència	
Estrat	Marró clar		Flonja	
Descripció				
Primer estrat seccionat per UE 02, compostat per aportacions actuals.				
Interpretació				
Estrat superficial.				
Igual a		En contacte amb		
S'adossa a		Se li adossa		
Cobreix a	07, 18	Cobert per		
Reomple a		Tallat per		02
S'assenta a		Se li assenta		
Cronologia				
s. XX-XXI				
Documentació gràfica				

Intervenció	Municipi	Any	Rasa	UE
SMC	La Garriga	2006	1	04
Definició	Color		Consistència	
Reompliment	Marró		Tova	
Descripció				
Abocaments de terra i argila, amb un gran fragment d'opus signinum que reomplen la UE 05.				
Interpretació				
Argila per assentar la UE 04 a la paret est de la rasa UE 05 del col·lector.				
Igual a		En contacte amb		
S'adossa a		Se li adossa		
Cobreix a	23	Cobert per		07A
Reomple a	05	Tallat per		02
S'assenta a		Se li assenta		
Cronologia				
s. XX				
Documentació gràfica				

Intervenció	Municipi	Any	Rasa	UE
SMC	La Garriga	2006	1	07A
Definició	Color		Consistència	
Aportació fluvial	Marró grogós – ataronjat		Granulós	
Descripció				
Nivells de graves i llims amb algun còdol, que colguen la UA 14, d'igual composició que UE 07B.				
Interpretació				
Sedimentacions successives d'origen fluvial probablement.				
Igual a		En contacte amb		
S'adossa a		Se li adossa		
Cobreix a	04, 05, 07B, 10	Cobert per		01
Reomple a		Tallat per		02, 08, 11, 16
S'assenta a		Se li assenta		
Cronologia				
Prèvia al segle XX				
Documentació gràfica				

Intervenció	Municipi	Any	Rasa	UE
SMC	La Garriga	2006	1	07B
Definició	Color		Consistència	
Aportació fluvial	Marró grogós – ataronjat		Granulós	
Descripció				
Nivells de graves i llims amb algun còdol, previs a la UA 14, d'igual composició que UE 07A.				
Interpretació				
Sedimentacions successives d'origen fluvial probablement.				
Igual a		En contacte amb		
S'adossa a		Se li adossa		
Cobreix a	-	Cobert per	07A	
Reomple a		Tallat per	02, 05	
S'assenta a		Se li assenta		
Cronologia				
-				
Documentació gràfica				

Intervenció	Municipi	Any	Rasa	UE
SMC	La Garriga	2006	1	09
Definició	Color		Consistència	
Reompliment	Marró fosc		Tou	
Descripció				
Segon farciment de la UE 08, composta per terra i l'esquelet d'un cavall.				
Interpretació				
Restes d'un cavall enterrat i la seva descomposició.				
Igual a		En contacte amb		
S'adossa a		Se li adossa		
Cobreix a		Cobert per	10	
Reomple a	08	Tallat per	02	
S'assenta a		Se li assenta		
Cronologia				
s. XIX - XX				
Documentació gràfica				

Intervenció	Municipi	Any	Rasa	UE
SMC	La Garriga	2006	1	10
Definició	Color		Consistència	
Reompliment	Marró grogós		Dura	
Descripció				
Nivell de terra amb graves que reomple la UE 08 i cobreix les restes de cavall UE 09.				
Interpretació				
Rebliment d'una inhumació de cavall.				
Igual a		En contacte amb		
S'adossa a		Se li adossa		
Cobreix a	09	Cobert per	07A	
Reomple a	08	Tallat per	02	
S'assenta a		Se li assenta		
Cronologia				
s. XIX - XX				
Documentació gràfica				

Intervenció	Municipi	Any	Rasa	UE
SMC	La Garriga	2006	1	12
Definició	Color		Consistència	
Reompliment	Marró fosc		Tova	
Descripció				
Segon farciment de la UE 11, composta per terra i l'esquelet d'un cavall.				
Interpretació				
Restes d'un cavall enterrat i la seva descomposició.				
Igual a		En contacte amb		
S'adossa a		Se li adossa		
Cobreix a		Cobert per		13
Reomple a	11	Tallat per		02
S'assenta a		Se li assenta		
Cronologia				
s. XIX - XX				
Documentació gràfica				

Intervenció	Municipi	Any	Rasa	UE
SMC	La Garriga	2006	1	13
Definició	Color		Consistència	
Reompliment	Marró clar		Dura	
Descripció				
Nivell de terra amb graves que reomple la UE 11 i cobreix les restes de cavall UE 12				
Interpretació				
Rebliment d'una inhumació de cavall.				
Igual a		En contacte amb		
S'adossa a		Se li adossa		
Cobreix a	12	Cobert per		07A
Reomple a	11	Tallat per		02
S'assenta a		Se li assenta		
Cronologia				
s. XIX - XX				
Documentació gràfica				

Intervenció	Municipi	Any	Rasa	UE
SMC	La Garriga	2006	1	18
Definició	Color		Consistència	
Estrat d'amortització	Marró fosc		Solta	
Descripció				
Estrat compost per grans pedres abocades per reomplir la UA 22, amb terra a algun dels buits.				
Interpretació				
Amortització del possible canal UA 22.				
Igual a		En contacte amb		
S'adossa a		Se li adossa		
Cobreix a	19	Cobert per		01
Reomple a	16	Tallat per		02
S'assenta a		Se li assenta		
Cronologia				
s. XX				
Documentació gràfica				

Intervenció	Municipi	Any	Rasa	UE
SMC	La Garriga	2006	1	19
Definició	Color	Consistència		
Estrat d'amortització	Marró- vermellós	Sorrenc		
Descripció				
Estrat d'argiles i graves que cobreix els murs UEs 03 i 17 i el tub UE 20.				
Interpretació				
Amortització de la UA 22.				
Igual a			En contacte amb	
S'adossa a	03	Se li adossa		
Cobreix a	17, 20, 21	Cobert per		18
Reomple a	16	Tallat per		02
S'assenta a			Se li assenta	
Cronologia				
s. XX				
Documentació gràfica				

Intervenció	Municipi	Any	Rasa	UE
SMC	La Garriga	2006	1	21
Definició	Color	Consistència		
Estrat de rebliment	Marró- grisós	Tova		
Descripció				
Terra de color marró fosc degut a la presència de restes de formigó. Previ a la col·locació del tub UE 20.				
Interpretació				
Rebliment de la UA 22. No s'excava.				
Igual a			En contacte amb	
S'adossa a	03, 17	Se li adossa		
Cobreix a	-	Cobert per		19
Reomple a			Tallat per	
S'assenta a			Se li assenta	
Cronologia				
s. XX				
Documentació gràfica				

1.2. Fitxes d'estructures

Jaciment	Municipi	Any	Rasa	UE
SMC	La Garriga	2006	1	03
Definició	Components	Filades	Tècnica constructiva	
Mur est de la UA 22	Còdols de mida mitjana, algun totxo massís	Tres visibles	Paredat	
Dimensions	Descripció			
Alçada: 46cm Llargada: 1,40m (ample rasa) Gruix: 24cm	Mur orientat nord-sud de còdols amb algun totxo massís, lligats amb morter de calç formant aproximadament filades, reomplint amb la tècnica de l'encofrat natural al negatiu UE 16. Sota els serveis, s'observa un forat de drenatge rematat amb totxo massís, igual als que s'observen a la seva continuació fora de l'àrea de la rasa, tant al nord com al sud.			
Interpretació				
Mur o marge de contenció i drenatge de la plataforma davantera al la masia de can Terrers. És la paret est de la possible canal UA 22.				
Igual a		Contemporani a	17	
S'adossa a		Se li adossa		
Talla a		Tallat per	02	
Reomple a	16	Reomplert per		
S'assenta a		Se li assenta		
Tapia a		Cobert per	19	
Cronologia				
Època moderna - contemporània				
Documentació fotogràfica				
				

Jaciment	Municipi	Any	Rasa	UE
SMC	La Garriga	2006	1	17
Definició	Components	Filades	Tècnica constructiva	
Mur oest de la UA 22	Còdols de mida mitjana.	Dues visibles	Paredat	
Dimensions	Descripció			
Alçada: 46cm Llargada: 1,40m (ample rasa) Gruix: 34cm	Mur orientat nord-sud de còdols de mida mitjana, lligats amb morter de calç formant aproximadament filades, reomplint amb la tècnica de l'encofrat natural al negatiu UE 16.			
Interpretació				
Mur est de la possible canal UA 22.				
Igual a		Contemporani a		
S'adossa a		Se li adossa	20, 21	
Talla a		Tallat per	02	
Reomple a	16	Reomplert per		
S'assenta a		Se li assenta		
Tapia a		Cobert per	19	
Cronologia				
Documentació fotogràfica				

Jaciment	Municipi	Any	Rasa	UE
SMC	La Garriga	2006	1	20
Definició	Components	Filades	Tècnica constructiva	
Tub de ciment	-			
Dimensions	Descripció			
Llargada: 1,40m (ample de la rasa) Diàmetre: 20cm	Tub de ciment orientat nord- sud, que discorre paral·lel al mur UE 17 de la UA 22.			
Interpretació				
Tub de desguàs de la font actual de la masia de Can Terrers, que reaprofitava la UA 22.				
Igual a		Contemporani a		
S'adossa a	17	Se li adossa		
Talla a		Tallat per		
Reomple a		Reomplert per		
S'assenta a		Se li assenta		
Tapia a		Cobert per		19, 20
Cronologia				
s. XX				
Documentació fotogràfica				
				

1.3. Fitxes d'interestrats i negatius

Jaciment	Municipi	Any	Rasa	UE
SMC	La Garriga	2006	1	02
Definició				
Rasa per col·locar els serveis.				
Forma en planta	Profunditat		Orientació	
Rectangular	0,80-1,30m		Nord-est a sud-oest	
Descripció				
Rasa de serveis situada vora la masia de Can Terrers, realitzada sense seguiment arqueològic motiu de la present intervenció de documentació.				
Interpretació				
Rasa de serveis.				
Igual a			Contemporani a	
Talla a	01, 03, 04, 07A, 07B, 08, 09, 10, 11, 12, 13, 16, 17, 18, 19, 20, 21, 23		Tallat per	
Reomplert per			Cobert per	
Cronologia				
Juny de 2006.				
Documentació fotogràfica				
				

Jaciment	Municipi	Any	Rasa	UE
SMC	La Garriga	2006	1	05
Definició				
Rasa del col·lector.				
Forma en planta	Profunditat	Orientació		
Rectangular	Desconeguda	Nord - sud		
Descripció				
Rasa per encaixar el col·lector UE 23.				
Interpretació				
Rasa del col·lector.				
Igual a			Contemporani a	
Talla a	07B	Tallat per	02	
Reomplert per	04	Cobert per	07A	
Cronologia				
s. XX				
Documentació fotogràfica				
				

Jaciment	Municipi	Any	Rasa	UE
SMC	La Garriga	2006	1	08
Definició				
Fossa d'enterrament				
Forma en planta	Profunditat	Orientació		
-	50cm	Est- oest		
Descripció				
Negatiu seccionat per la rasa UE 02, visible tan sols al perfil sud de la mateixa.				
Interpretació				
Fossa per enterrar un cavall.				
Igual a			Contemporani a	
Talla a	07A	Tallat per		
Reomplert per	09, 10	Cobert per	01	
Cronologia				
s. XIX- XX				
Documentació fotogràfica				

Jaciment	Municipi	Any	Rasa	UE
SMC	La Garriga	2006	1	11
Definició				
Fossa d'enterrament				
Forma en planta	Profunditat	Orientació		
Desconeguda	50cm	Est -oest		
Descripció				
Negatiu seccionat per la rasa UE 02, visible al fons i al perfil sud de la mateixa.				
Interpretació				
Fossa per enterrar un cavall.				
Igual a			Contemporani a	
Talla a	07B	Tallat per	02	
Reomplert per	12, 13	Cobert per	07A	
Cronologia				
s. XIX - XX				
Documentació fotogràfica				
				

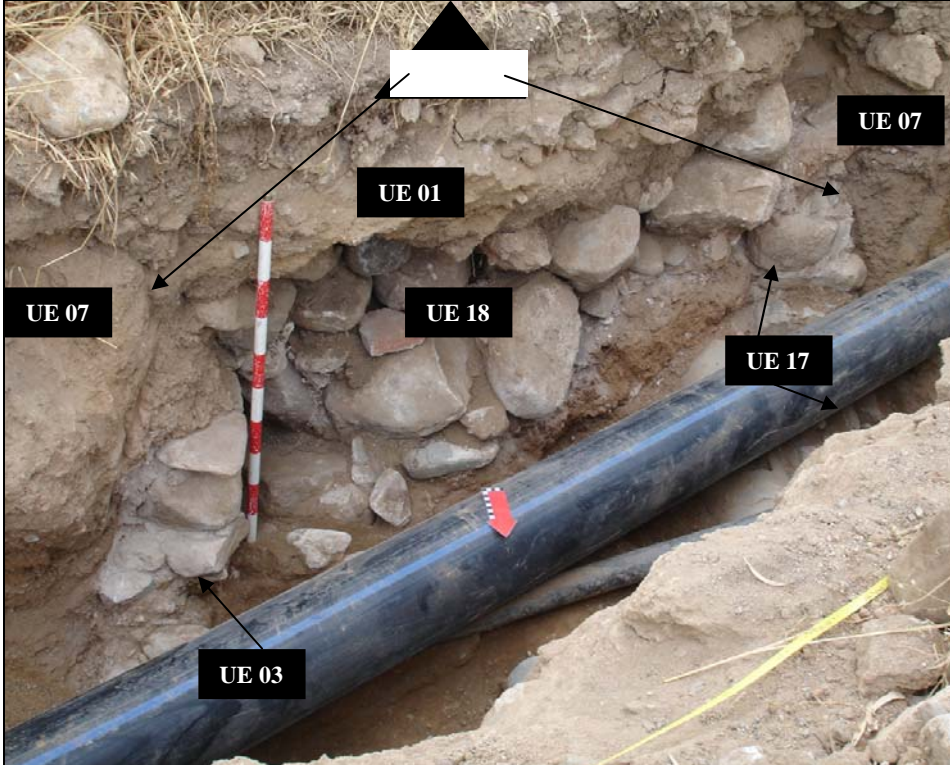
Jaciment	Municipi	Any	Rasa	UE
SMC	La Garriga	2006	1	16
Definició				
Negatiu per encaixar la UA 22.				
Forma en planta		Profunditat		Orientació
Rectangular		Desconeguda		Nord- sud
Descripció				
Negatiu seccionat per la rasa UE 02 a la que s'hi adossen els murs UEs 03 i 17.				
Interpretació				
Rasa constructiva per encaixar els murs UEs 03 i 17 de la UA 22.				
Igual a		Contemporani a		
Talla a	07A, 07B	Tallat per	02	
Reomplert per	03, 17	Cobert per	01	
Cronologia				
Època moderna- contemporània.				
Documentació fotogràfica				
				

1.4. Fitxes d'unitats d'activitat

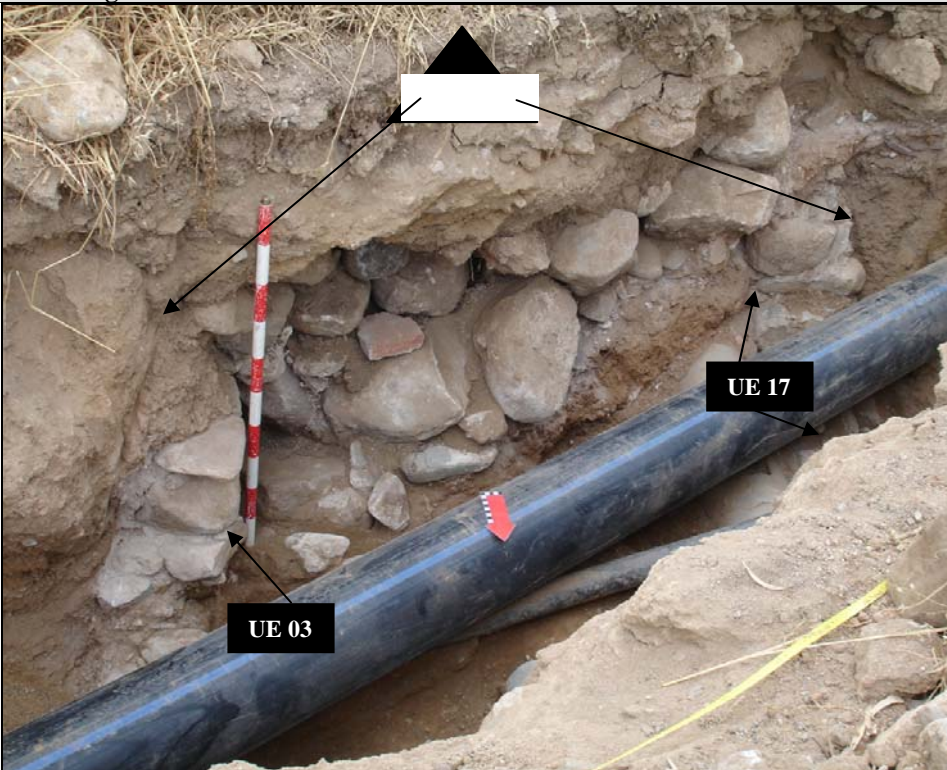
Jaciment	Municipi	Any	Rasa	UA
SMC	La Garriga	2006	1	22
Descripció				
Possible canal modern de la masia de Can Terrers, a l'extrem oest de la rasa UE 02.				
Composició UA				
Nº de UE	Definició			
16	Rasa constructiva			
03	Paret est			
17	Paret oest			
Interpretació				
Possible canal modern o contemporani, reaprofitada per col·locar el tub de desguàs UE 20 de la font.				
Igual a		Contemporani a		
S'adossa a		Se li adossa		
Cobreix a		Cobert per	01, 18, 19, 20, 21	
Reomple a		Tallat per	02	
S'assenta a		Se li assenta		
Cronologia				
Època moderna- contemporània.				
Documentació fotogràfica				
				

Annex 2.

Inventari de materials arqueològics

2.1. Inventari de material arqueològic

Categoria	N. de Frag.	Tipus d'element	Forma	Decoració	Cronologia	Jaciment:: Nº dibuix	SMC'06 Observacions
UE 01							
Element de ferro	1	Clau					Encastat dins el morter
Element constructiu	1						Canonada amb encaix
Element constructiu	2						
Comuna vidrada marró moderna o contemporània	2				s.XVI-s.XIX		
Comuna oxidada ibèrica	1						
UE 09							
Element de ferro	1	Ferradura					
Element de ferro	1	Clau					
Element constructiu (morter)	1						
Element constructiu	3						
Comuna oxidada romana	2						
UE 12							
Element constructiu	1						
Comuna oxidada romana	1						

2.3. Inventari de restes faunístiques i malacològiques

Jaciment:: SMC'06

UE	FRACCIÓ	PART	OS	SEXE	ESPÈCIE	FUSIÓ	EDAT	ALT NAT	ALT ANTR	OBSERV.
9	COR+ART	CIN	E	ND	EQCA	PF	SAD	SED,ARR,MOL.	N	
9	S	EA	MC	ND	EQCA	PF	SAD	SED,ARR.	N	Esq.
9	S	C	FA3	ND	EQCA	PF	SAD	SED,MET,ARR.	XC	Dret.
9	S	E	FA2	ND	EQCA	PF	SAD	SED,ARR.	N	Dret.
9	S	E	FA2	ND	EQCA	PF	SAD	SED,ARR.	N	Esq.
9	S	E	FA1	ND	EQCA	PF	SAD	ARR.,MET	N	
9	ED	E	MP	ND	EQCA	PF	SAD	ARR.,MET	N	
9	DM+EP	EA	MC	ND	EQCA	PF	SAD	ARR.	N	Esq.
9	DM+EP	EA	MC	ND	EQCA	PF	SAD	ARR.	N	Dret.
9	DM+EP	EP	MT	ND	EQCA	PF	SAD	ARR.	N	Dret.
9			OT/OC	ND	EQCA	PF	SAD	ARR.	N	13 frags.
9	CV+SP	T	VT	ND	EQCA	PF	SAD	SED,ARR,MET	N	4 frags.
9	SP	T	VT	ND	EQCA	PF	SAD	SED,ARR,MET	N	5 frags.
9	COR	CIN	ESC	ND	EQCA	PF	SAD	SED,ARR.	N	
9	COLL+ART	T	CST	ND	EQCA	PF	SAD	MET,ARR.	N	4 frags.
9	COR	T	CST	ND	EQCA	PF	SAD	MET,ARR.	N	21 frags.
9	AV	T	VT	ND	EQCA	PF	SAD	SED,ARR.	N	6 frags.
9	CV	T	VT	ND	EQCA	PF	SAD	SED,ARR.	N	6 frags.
9	CV	T	VC	ND	EQCA	PF	SAD	SED,ARR.	N	2 frags.
9	COR	T	VND	ND	EQCA	PF	SAD	SED,ARR.	N	18 frags.
9			VND	ND	EQCA	PF	SAD	SED,ARR.	N	18 frags. Indeterm.
12	S	T	VL	ND	EQCA	PF	SAD	SED,ARR.	N	9 frags.
12	CV	T	VT	ND	EQCA	PF	SAD	SED,ARR.	N	8 frags.
12	COR	CIN	ESC	ND	EQCA	PF	SAD	SED,ARR.	N	10 frags.
12	S	EA	OC	ND	EQCA	PF	SAD	SED.	N	
12	S	E	FA3	ND	EQCA	PF	SAD	SED,ARR,MET.	N	Dreta.
12	COR	T	CST	ND	EQCA	PF	SAD	SED,ARR.	N	19 frags.

12	SP	T	VT	ND	EQCA	PF	SAD	SED,ARR.	N	3 frags.
12	ART+COLL	T	CST	ND	EQCA	PF	SAD	SED,ARR.	N	15 frags.
12	COR	T	CST	ND	EQCA	PF	SAD	SED,ARR.	N	41 frags.
12	COR+ART	T	CST	ND	EQCA	PF	SAD	SED,ARR.	N	7 frags.
12	S	T	CST	ND	EQCA	PF	SAD	SED,ARR.	N	3 frags.
12	COR	T	CST	ND	EQCA	PF	SAD	SED,ARR.	N	27 frags.
12	COR	CIN	E	ND	EQCA	PF	SAD	SED,ARR.	N	2 frags.
12	CV	T	VND	ND	EQCA	PF	SAD	SED,ARR.	N	2 frags.
12	COR	T	EST	ND	EQCA	PF	SAD	SED,ARR.	N	2 frags.
12			CST	ND	EQCA	PF	SAD	SED,ARR.	N	27 frags.
12			VND	ND	EQCA	PF	SAD	SED,ARR.	N	2 frags.

Annex 3.

Documentació fotogràfica

Relació de fotografies

- Foto 1.** Rasa UE 02. Vista des de l'oest, prèvia a la intervenció.
- Foto 2.** Rasa UE 02. Vista des de l'est, prèvia a la intervenció.
- Foto 3.** Neteja de la rasa UE 05, amb el fragment d'opus signinum (UE 04), prèvia a l'excavació.
- Foto 4.** Detall de l'opus signinum de la UE 04, prèvia a l'excavació.
- Foto 5.** Final de l'excavació de la rasa UE 05. Localització del col·lector UE 23, amb el fragment d'opus signinum reutilitzat.
- Foto 6.** Desguàs del col·lector UE 23 al torrent de Malhivern.
- Foto 7.** Detall de les restes òssies de la UE 09, seccionades al perfil sud de la rasa UE 02.
- Foto 8.** Detall de les restes òssies de la UE 09, seccionades al perfil sud de la rasa UE 02.
- Foto 9.** Extracció de les restes òssies de la UE 09, al perfil sud de la rasa UE 02.
- Foto 10.** Perfil sud de la rasa UE 02, amb les restes òssies de la UE 09 que no es van poder extreure amb seguretat.
- Foto 11.** Delimitació de la inhumació de la UE 12 al fons de la rasa UE 02.
- Foto 12.** Excavació de la UE 12.
- Foto 13.** Final de l'excavació de la fosa UE 11.
- Foto 14.** Restes òssies de la UE 12 al perfil de la rasa UE 02 que no es van poder extreure amb seguretat.
- Fotos 15 i 16.** Vistes de dos dels tres estables semisoterrats, construïts a la riba del torrent de Malhivern, a escassos metres al sud de la intervenció.
- Foto 17.** Vista general des de l'oest del procés d'excavació de la UA 22 i dels seus nivells de rebliment, afectats per la rasa. Al mur UE 03, cobert pels serveis nous, s'aprecia un possible forat de drenatge rematat amb totxo massís.
- Foto 18.** Vista del perfil nord de la rasa UE 02, seccionant la UA 22 i els seus nivells de rebliment.
- Foto 19.** Vista del perfil sud de la rasa UE 02, seccionant la UA 22 i els seus nivells de rebliment.

Foto 20. *Localització de la continuació de la UA 22 al sud de la intervenció. Vista prèvia a la seva neteja parcial.*

Foto 21. *Neteja de la continuació de la UA 22 al sud de la intervenció. S'observen els forats de drenatge al mur UE 03.*

Foto 22. *Neteja de la continuació de la UA 22 al sud de la intervenció, vista des del nord.*

Foto 23. *Continuació del mur UE 03 de la UA 22, al nord de la intervenció, davant la façana de la masia de can Terrers.*

Foto 24. *Detall de la font adossada al mur UE 03, davant la façana de la masia de can Terrers. Al mur UE 03 es poden apreciar alguns dels forats de drenatge rematats amb totxo massís, a diferents alçades.*



Foto 1. Rasa UE 02. Vista des de l'oest, prèvia a la intervenció.



Foto 2. Rasa UE 02. Vista des de l'est, prèvia a la intervenció.



Foto 3. Neteja de la rasa UE 05, amb el fragment d'opus signinum (UE 04), prèvia a l'excavació.



Foto 4. Detall de l'opus signinum de la UE 04, prèvia a l'excavació.

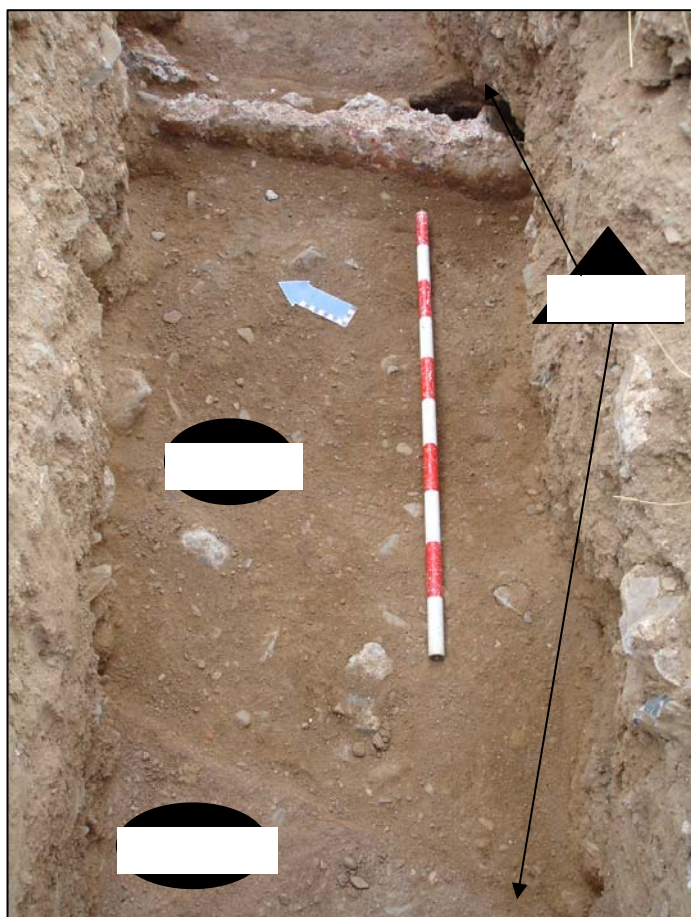

Foto 5. Final de l'excavació de la rasa UE 05. Localització del col·lector UE 23, amb el fragment d'opus signinum reutilitzat.

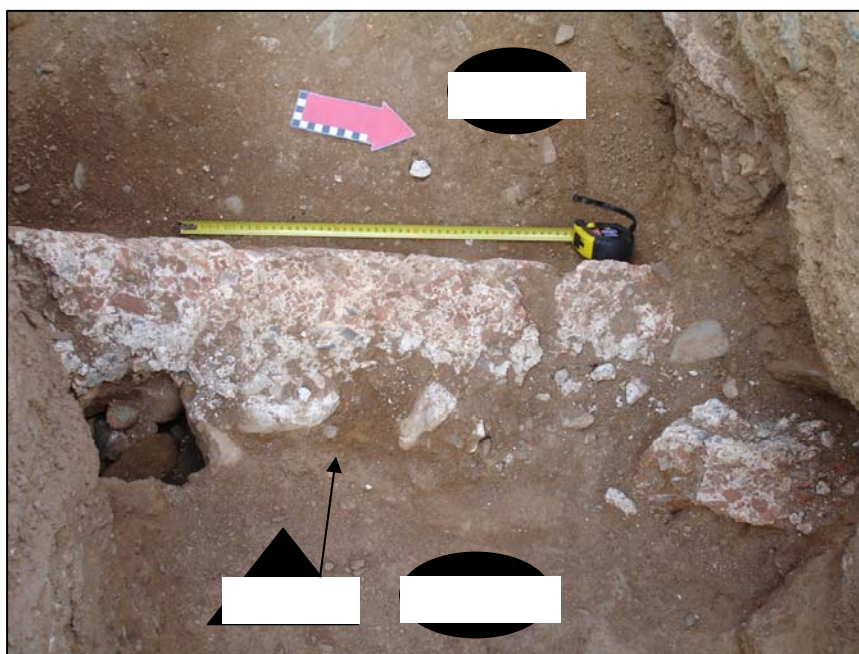

Foto 6. Desguàs del col·lector UE 23 al torrent de Malhivern.



Foto 7. Detall de les restes òssies de la UE 09, seccionades al perfil sud de la rasa UE 02.



Foto 8. Detall de les restes òssies de la UE 09, seccionades al perfil sud de la rasa UE 02.

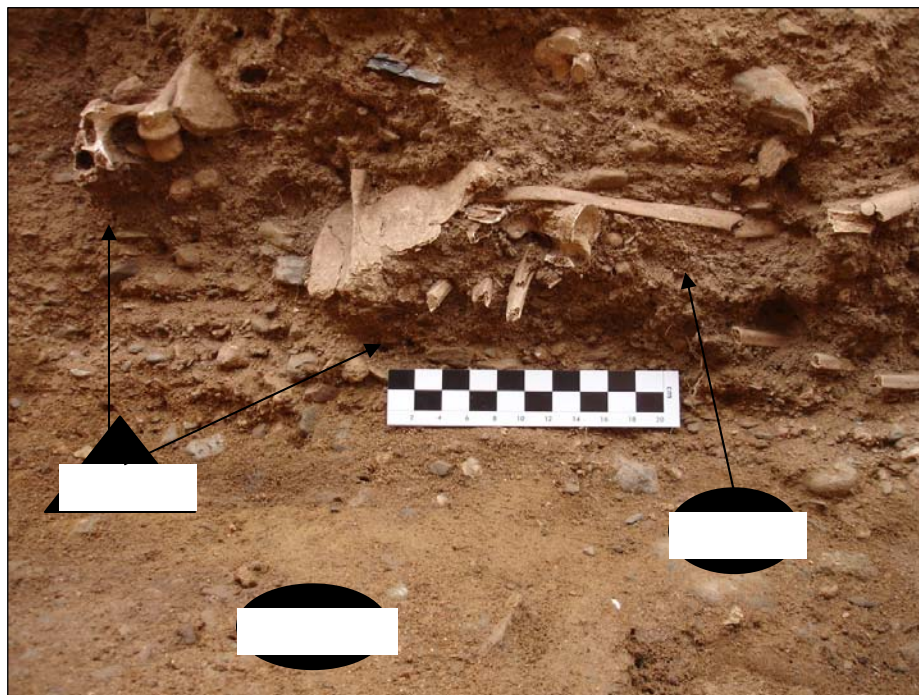

Foto 9. Extracció de les restes òssies de la UE 09, al perfil sud de la rasa UE 02.



Foto 10. Perfil sud de la rasa UE 02, amb les restes òssies de la UE 09 que no es van poder extreure amb seguretat.



Foto 11. Delimitació de la inhumació de la UE 12 al fons de la rasa UE 02.

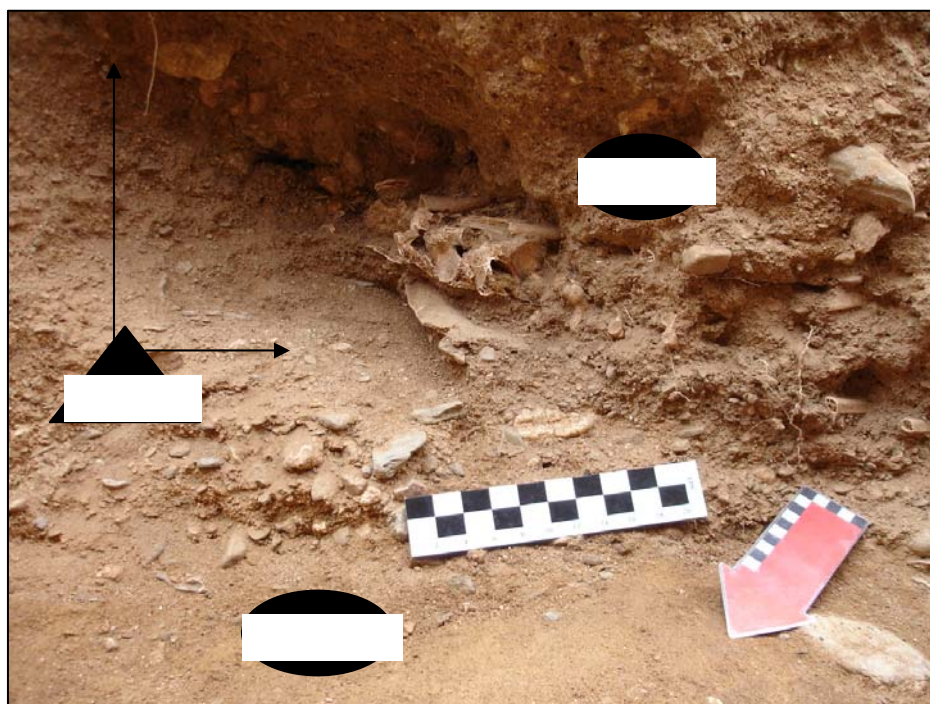

Foto 12. Excavació de la UE 12.



Foto 13. Final de l'excavació de la fosa UE 11.



Foto 14. Restes òssies de la UE 12 al perfil de la rasa UE 02 que no es van poder extreure amb seguretat.



Fotos 15 i 16. Vistes de dos dels tres estables semisoterrats, construïts a la riba del torrent de Malhivern, a escassos metres al sud de la intervenció.





Foto 17. Vista general des de l'oest del procés d'excavació de la UA 22 i dels seus nivells de rebliment, afectats per la rasa. Al mur UE 03, cobert pels serveis nous, s'aprecia un possible forat de drenatge rematat amb totxo massís.



Foto 18. Vista del perfil nord de la rasa UE 02, seccionant la UA 22 i els seus nivells de rebliment.

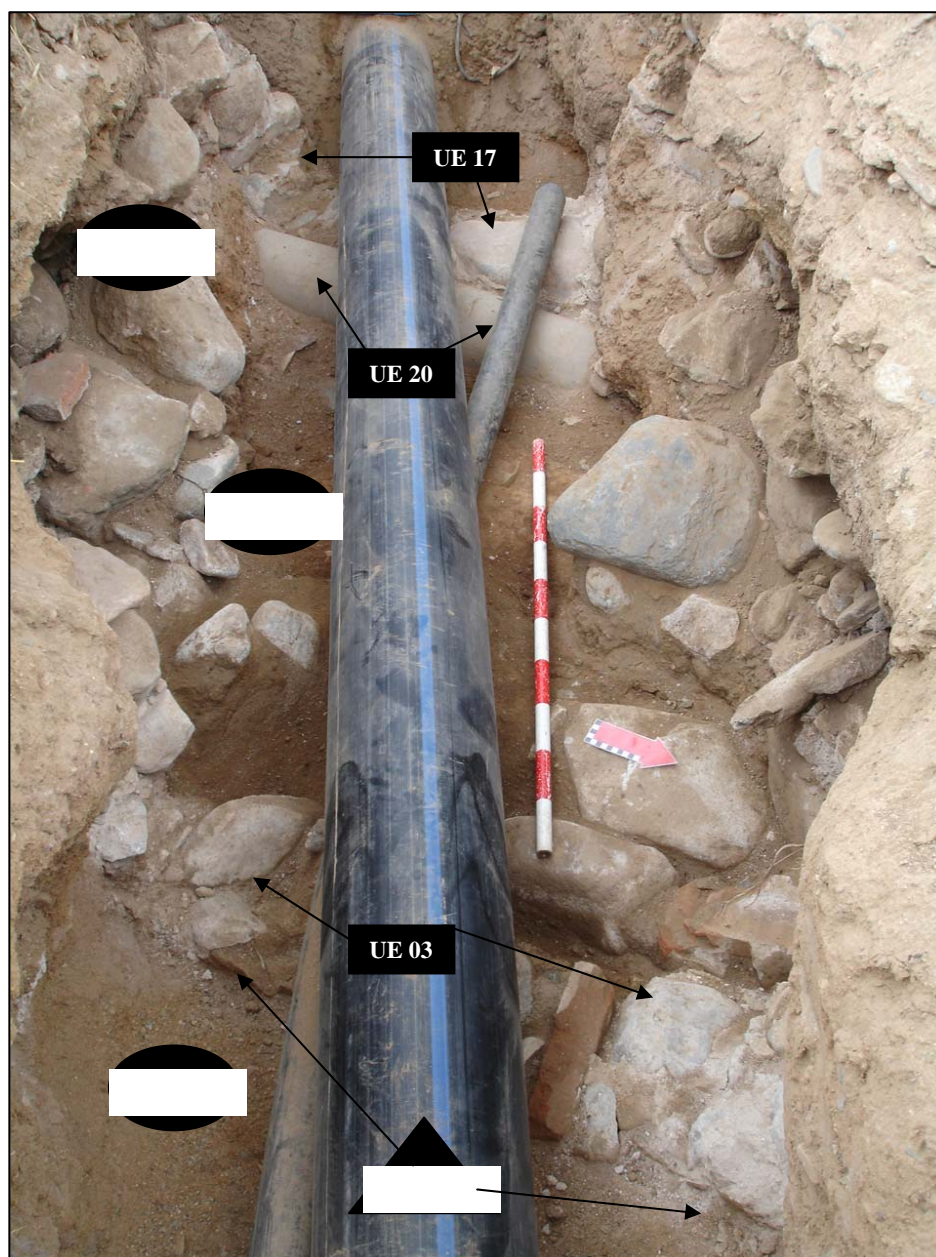

Foto 19. Vista del perfil sud de la rasa UE 02, seccionant la UA 22 i els seus nivells de rebliment.

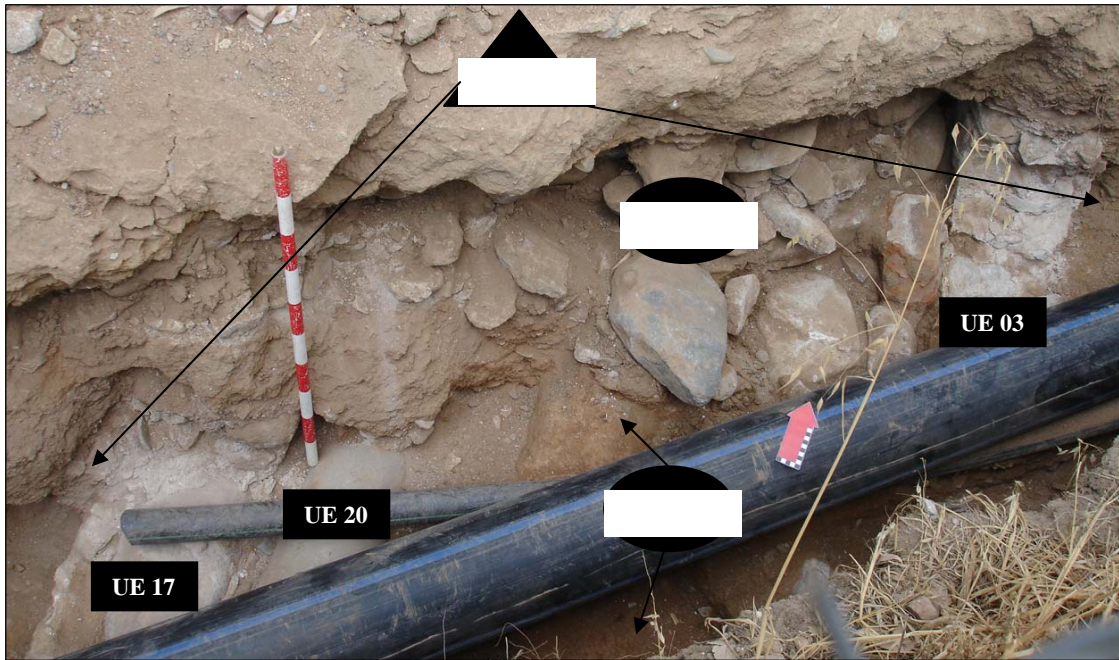

Foto 20. Localització de la continuació de la UA 22 al sud de la intervenció. Vista prèvia a la seva neteja parcial.

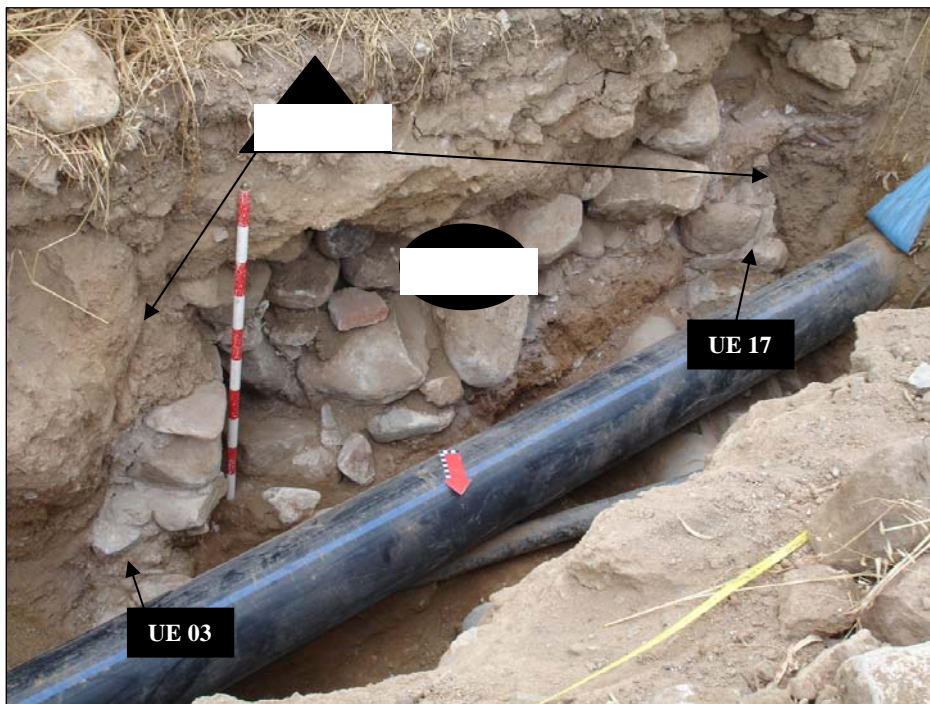

Foto 21. Neteja de la continuació de la UA 22 al sud de la intervenció. S'observen els forats de drenatge al mur UE 03.



Foto 22. Neteja de la continuació de la UA 22 al sud de la intervenció, vista des del nord.



Foto 23. Continuació del mur UE 03 de la UA 22, al nord de la intervenció, davant la façana de la masia de can Terrers.



Foto 24. *Detall de la font adossada al mur UE 03, davant la façana de la masia de can Terrers. Al mur UE 03 es poden apreciar alguns dels forats de drenatge rematats amb totxo massís, a diferents alçades.*

Annex 4.

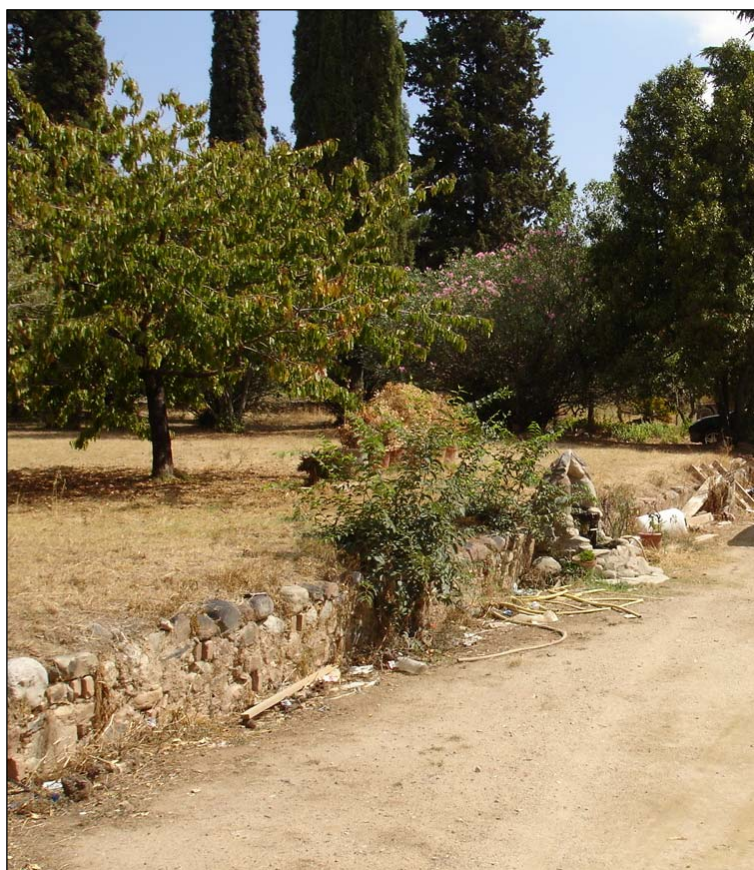
Planimetries

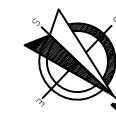
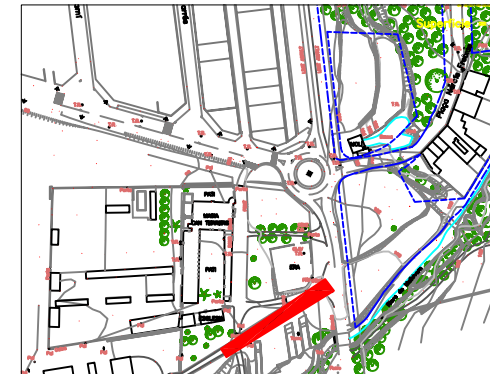
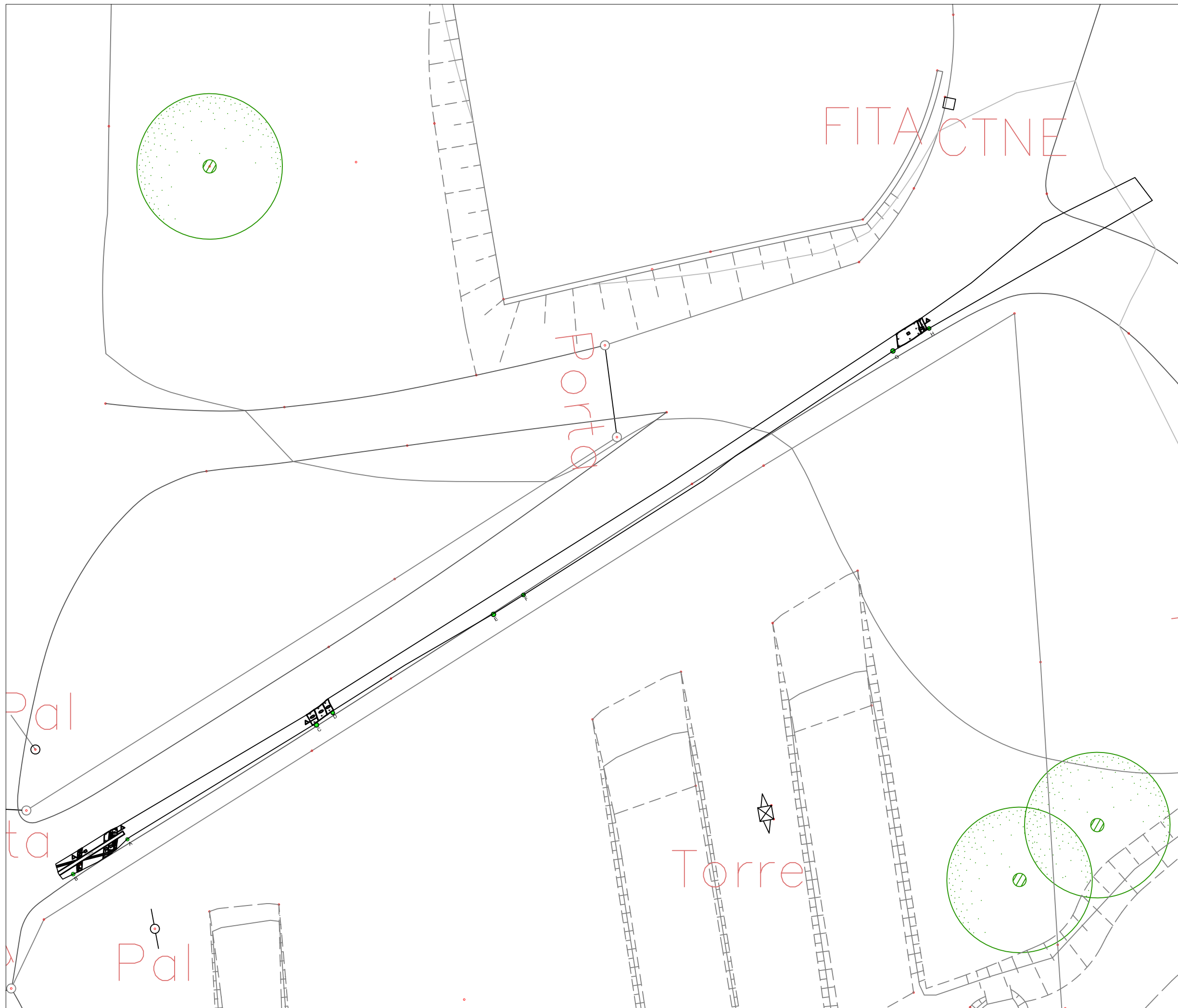



 c.Vallmanya, 24
 St. Esteve de Palautordera.08461
 Tel./fax 93.848.31.95
 www.estrats.cat
 c.a. estrats@estrats.cat
Gestió del Patrimoni Cultural,S.L.

Intervenció
 Control arqueològic als voltants de Can
 Terrers i Santa Maria del Camí. La Garriga,
 Vallès Oriental

Títol Plànol
 Planol general

Director
 Jordi Chorén

Planimetria
 Daniel Moly

Escala

 1 : 200

Data
 Juliol 2006 Full
1

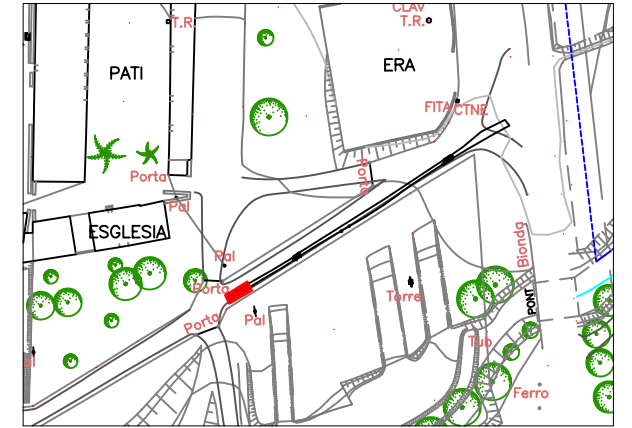
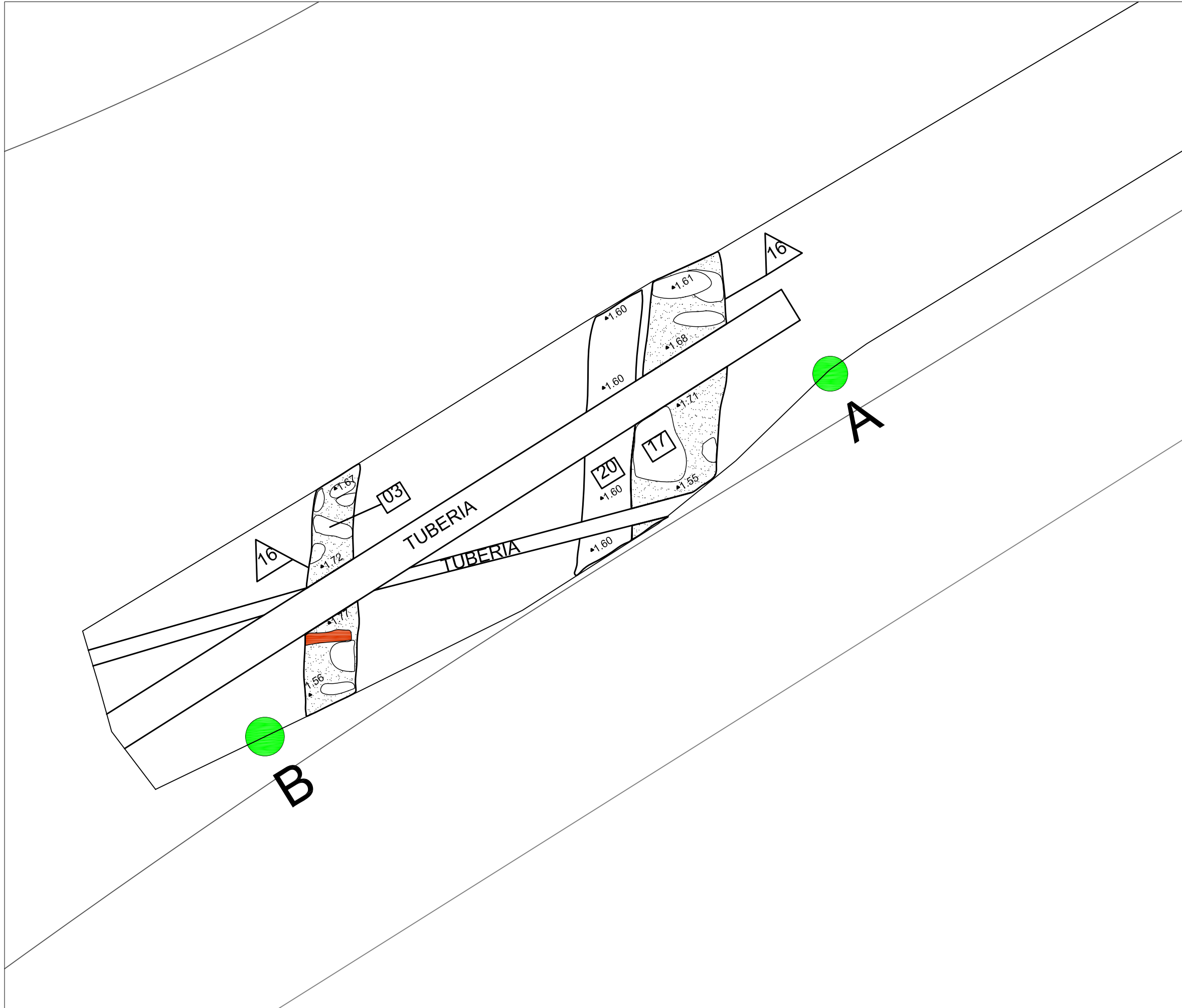
Observacions
 Basat en plànol d'obra



c.Vallmanya, 24
 St. Esteve de Palautordera.08461
 Tel./fax 93.848.31.95
 www.estrats.cat
 c.e.estrats@estrats.cat



Gestió del Patrimoni Cultural,S.L.

Intervenció

Control arqueològic als voltants de Can Terrers i Santa Maria del Camí. La Garriga, Vallès Oriental

Títol Plànol

Planta detall Oest

Director

Jordi Chorén

Planimetria

Daniel Moly

Escala

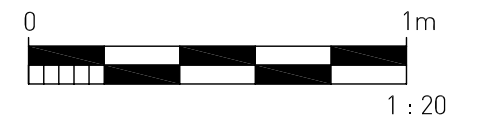

Data Full

Juliol 2006 2

Observacions

Basat en plànol d'obra

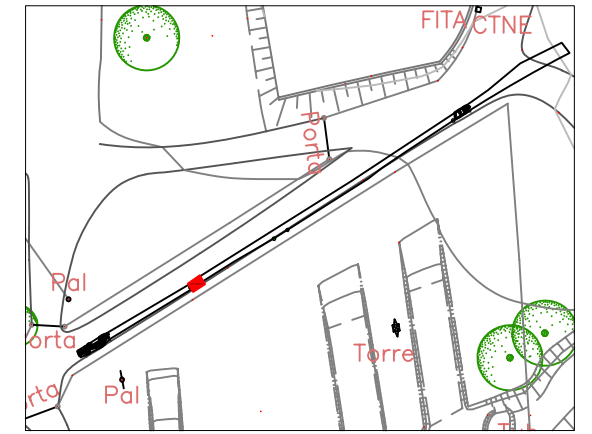
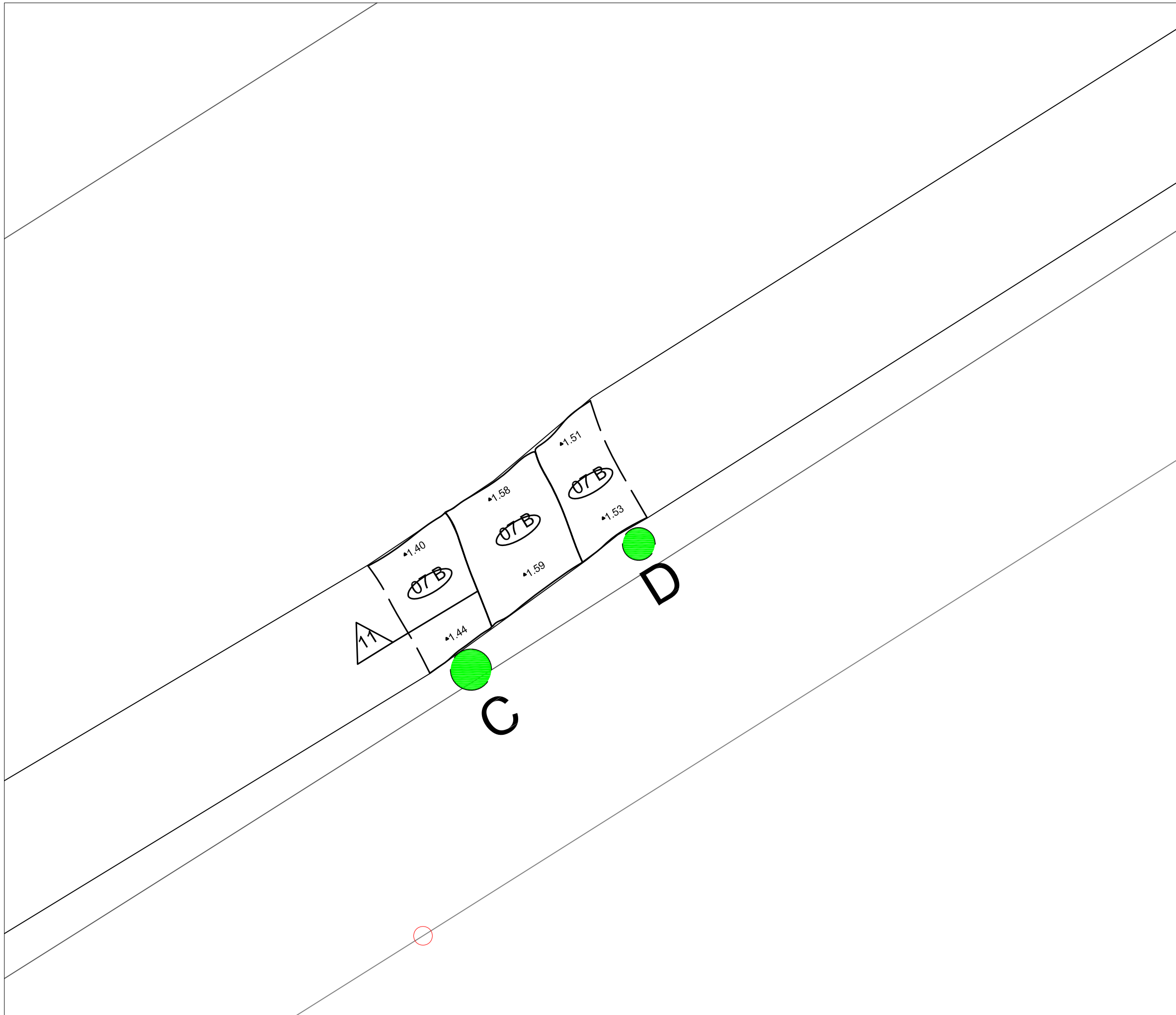

c.Vallmanya, 24
 St. Esteve de Palautordera.08461
 Tel./fax 93.848.31.95
 www.estrats.cat
 e.e.estrats@estrats.cat
ESTRATS
 Gestió del Patrimoni Cultural,S.L.

Intervenció
 Control arqueològic als voltants de Can
 Terrers i Santa Maria del Camí. La Garriga,
 Vallès Oriental

Títol Plànol
 Planta detall centre

Director
 Jordi Chorén

Planimetria
 Daniel Moly

Escala

 1 : 20

Data
 Juliol 2006 Full 3

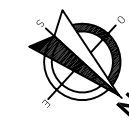
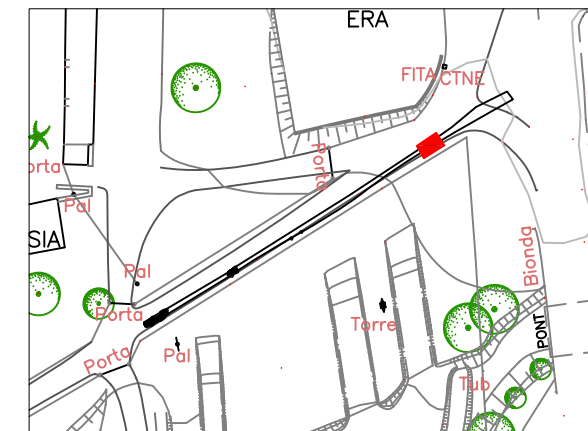
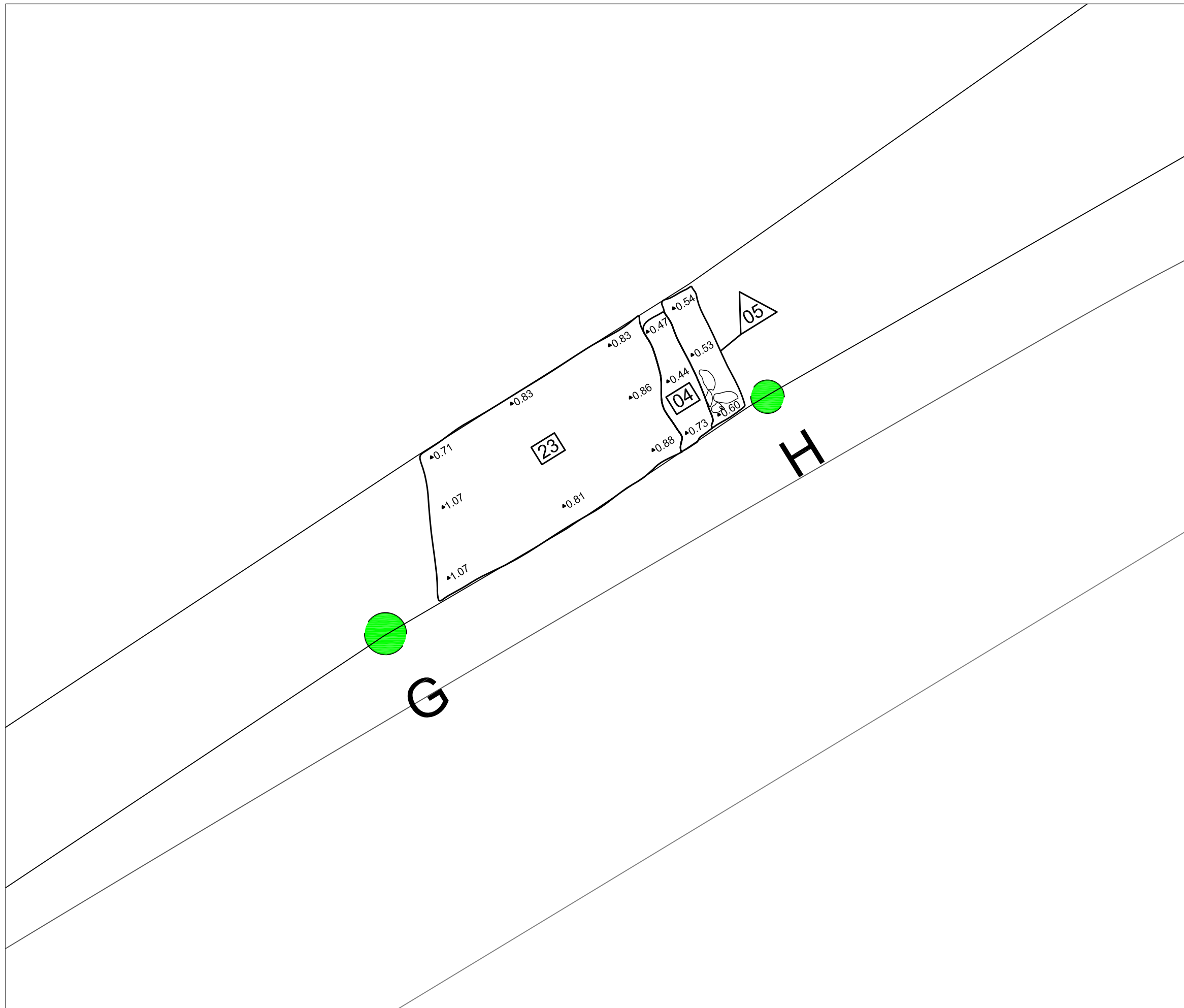
Observacions
 Basat en plànol d'obra



 c.Vallmanya, 24
 St. Esteve de Palautordera.08461
 Tel./fax 93.848.31.95
 www.estrats.cat
 c.e.estrats@estrats.cat
Gestió del Patrimoni Cultural, S.L.

Intervenció
 Control arqueològic als voltants de Can
 Terrers i Santa Maria del Camí. La Garriga,
 Vallès Oriental

Títol Plànol

Planta detall Est

Director

Jordi Chorén

Planimetria

Daniel Moly

Escala

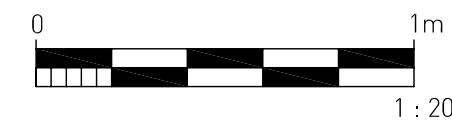

Data Full

Juliol 2006 4

Observacions

Basat en plànol d'obra

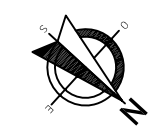
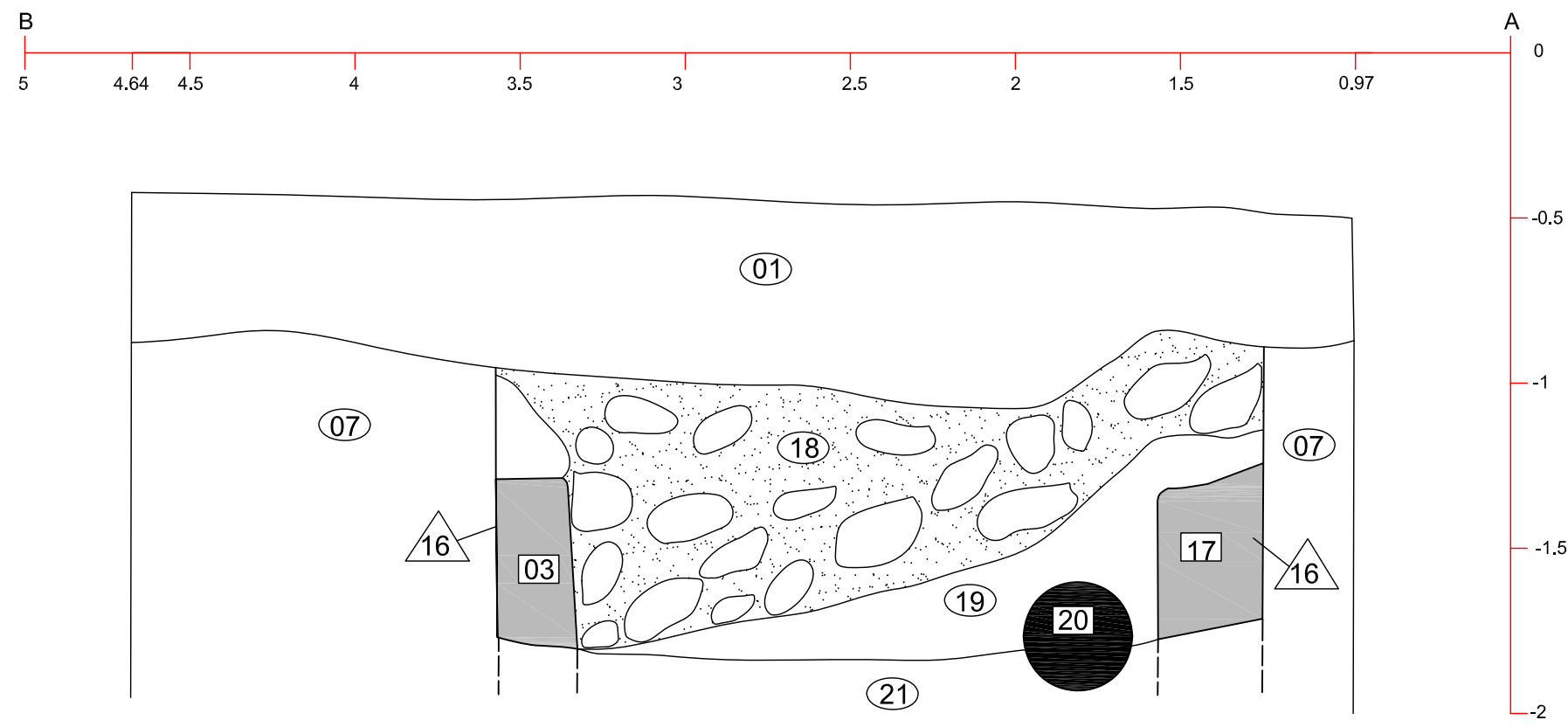
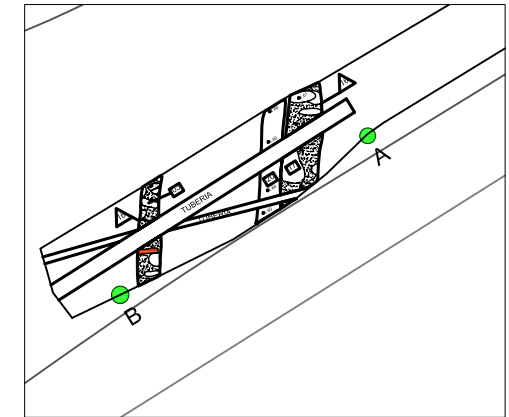

 c.Valldarmanyà, 24
 St. Esteve de Palautordera, 08461
 Tel./fax 93.848.31.95
 www.estrats.cat
 c.e. estrats@estrats.cat
Gestió del Patrimoni Cultural, S.L.

Intervenció
Control arqueològic als voltants de Can Terrers i Santa Maria del Camí. La Garriga, Vallès Oriental

Títol Plànol

Secció B - A

Director

Jordi Chorén

Planimetria

Daniel Moly

Escala

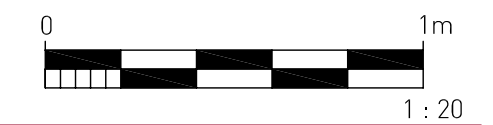

Data Full

Juliol 2006 5

Observacions

Basat en plànol d'obra

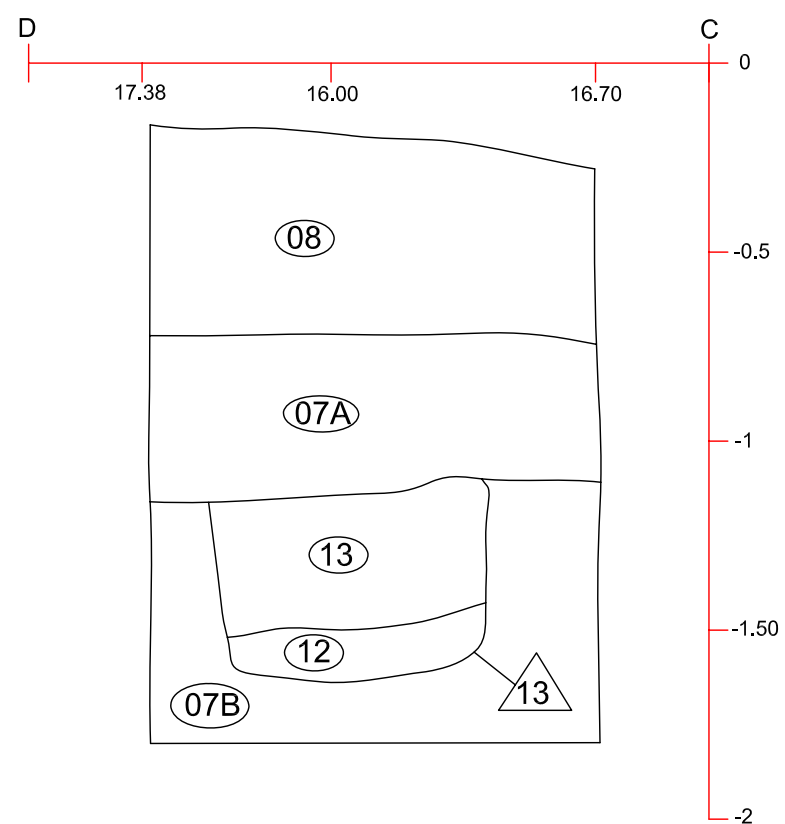
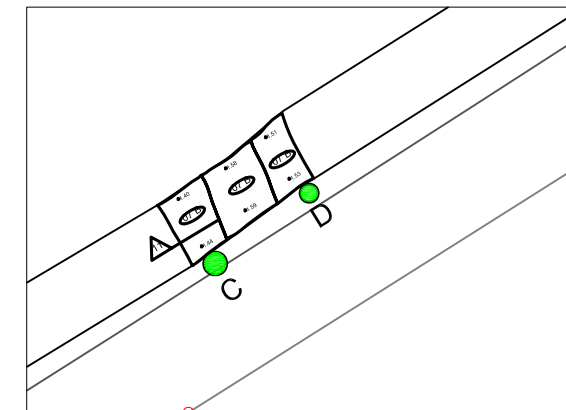



 c.Vallmanya, 24
 St. Esteve de Palautordera.08461
 Tel./fax: 93.848.31.95
 www.estrats.cat
 c.e.estrats@estrats.cat
Gestió del Patrimoni Cultural,S.L.

Intervenció
**Control arqueològic als voltants de Can
 Terrers i Santa Maria del Camí. La Garriga,
 Vallès Oriental**

Títol Plànol
Secció D - C

Director
Jordi Chorén

Planimetria
Daniel Moly

Escala

1 : 20

Data
Juliol 2006

Full
6

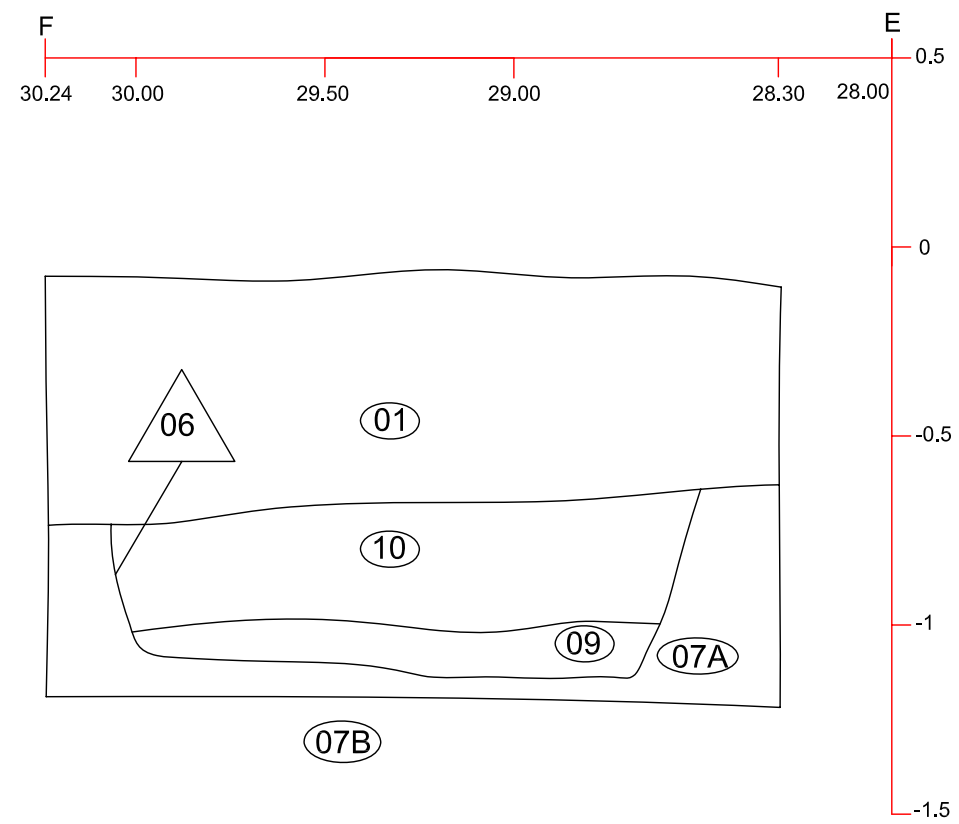
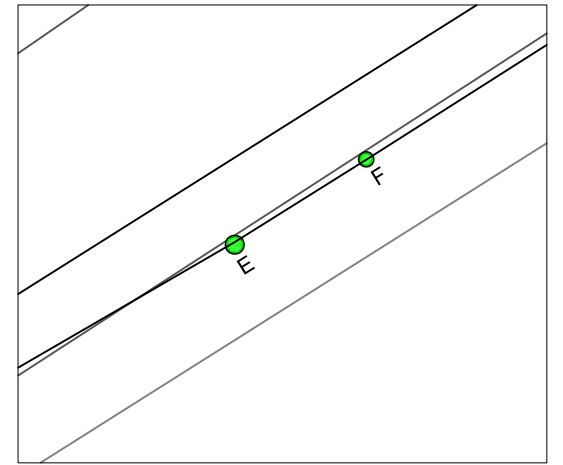
Observacions
Basat en plànol d'obra





 c.Valldemanyà, 24
 St. Esteve de Palautordera, 08461
 Tel./fax 93.848.31.95
 www.estrats.cat
 c.e.estrats@estrats.cat
Gestió del Patrimoni Cultural, S.L.

Intervenció
 Control arqueològic als voltants de Can
 Terrers i Santa Maria del Camí. La Garriga,
 Vallès Oriental

Titol Plànol
 Secció F - E

Director
 Jordi Chorén

Planimetria
 Daniel Moly

Escala

 1 : 20

Data
 Juliol 2006

Full
 7

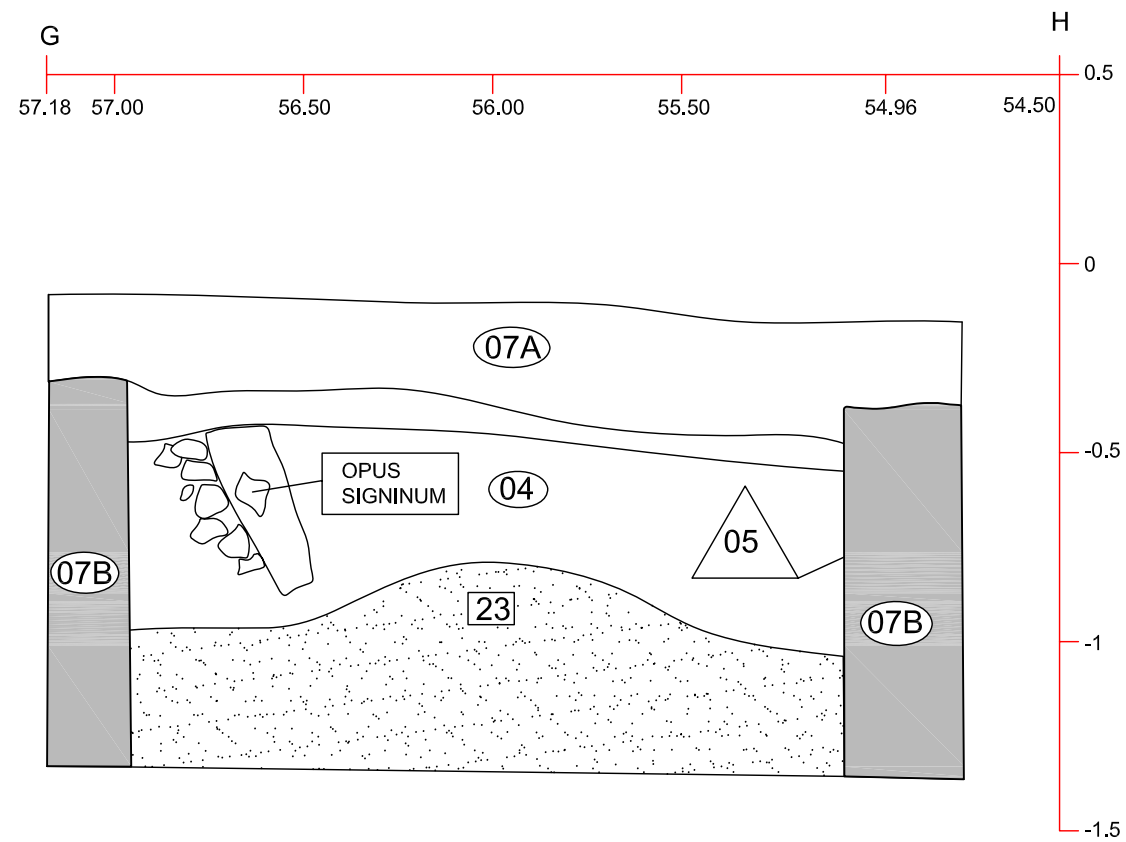
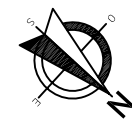
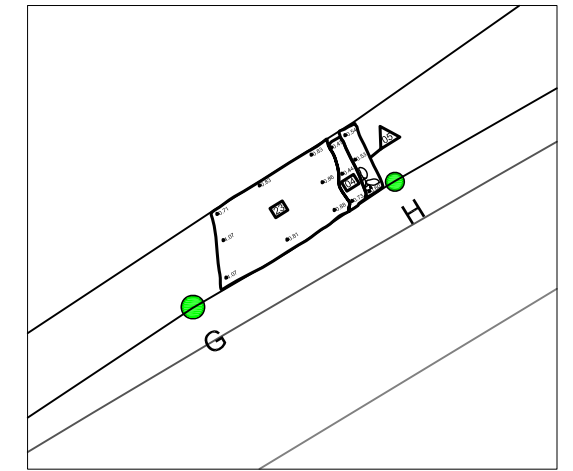
Observacions
 Basat en plànol d'obra





 c.Vallmanya, 24
 St. Esteve de Palautordera, 08461
 Tel./fax 93.848.31.95
 www.estrats.cat
 c.e.estrats@estrats.cat
Gestió del Patrimoni Cultural, S.L.

Intervenció
 Control arqueològic als voltants de Can
 Terrers i Santa Maria del Camí. La Garriga,
 Vallès Oriental

Títol Plànol
 Secció G - H

Director
 Jordi Chorén

Planimetria
 Daniel Moly

Escala

 1 : 20

Data
 Juliol 2006

Full
 8

Observacions
 Basat en plànol d'obra