



Data 23.02.02

Entrada núm. 50

Sortida núm.



NOVA (10)

LA POBLACIÓ FEMENINA DE LA GARRIGA

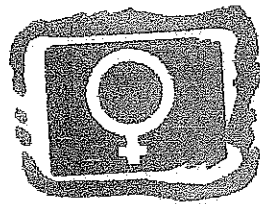

Estudi comparatiu entre
dones autòctones
i
dones immigrants

Joanna Castelló Maza
IES Manuel Blancafort
(La Garriga)
2n. de Batxillerat
Juny 2001- Gener 2002

"Els immigrants, en general, ens han sorprès per llur capacitat d'adaptació a la nostra manera d'ésser. Vint anys enrera, els vèiem venir amb l'anguniosa temença que acabarien fent ballar fandangos als nostres fills i fent-los parlar en murcià. Avui, amb goig, ens hi relacionem cordialment, i en ells hem trobat uns abnegats i lleials companys que ens han ajudat eficaçment en totes les nostres realitzacions artístiques i culturals, joiosos de saber-se expressar en la nostra llengua".

ALBERT, Esteve, *Els problemes del demà*, 1965.

En. Vilard

ÍNDEX

| | |
|--|----|
| 1- Introducció..... | 1 |
| 1.1- Context històric de la immigració..... | 1 |
| 1.1.1- Catalunya..... | 1 |
| 1.1.2- El Vallès Oriental..... | 2 |
| 1.1.3- La Garriga..... | 3 |
| 1.2- Objectius del treball..... | 4 |
| 1.3- Tesi del treball..... | 4 |
| 1.4- Metodologia..... | 4 |
| | |
| 2- Radiografia de l'immigrant..... | 5 |
| 2.1- Lloc de procedència..... | 5 |
| 2.1.1- Lloc de procedència dels immigrants a Catalunya..... | 5 |
| 2.1.2- Lloc de procedència dels immigrants a La Garriga..... | 6 |
| | |
| 3- Evolució demogràfica de La Garriga..... | 11 |
| 3.1- Evolució demogràfica fins a principis del s. XX..... | 11 |
| 3.2- Evolució demogràfica durant el segle XX..... | 12 |
| | |
| 4- Any d'arribada dels immigrants..... | 14 |
| | |
| 5- Grau d'instrucció de la població..... | 16 |
| | |
| 6- Població activa. Situació laboral i grups professionals: sectors d'activitat econòmica..... | 18 |
| 6.1- Activitats econòmiques predominants al llarg del s. XX..... | 18 |
| 6.2- Població ocupada. Divisió segons sectors d'activitat econòmica..... | 19 |
| 6.3- Establiment d'empreses industrials per branques d'activitat industrials..... | 20 |
| 6.4- Establiments d'empreses de serveis per branques d'activitats de serveis..... | 23 |

| | |
|--|------------|
| 7- Habitatges dels immigrants espanyols: tipus i localització..... | 24 |
| 7.1- Característiques generals dels habitatges dels immigrants espanyols..... | 24 |
| 7.2- Localització de les principals barriades d'immigrants espanyols..... | 25 |
| 8- Buidat de les enquestes i comentari dels resultats..... | 27 |
| 9- Conclusions..... | 109 |
| 10- Valoració personal..... | 111 |
| 11- Bibliografia..... | 112 |
| 12- Annexes | |

Introducció

1. INTRODUCCIÓ

1.1- Context històric de la immigració.

1.1.1- Catalunya:

Catalunya ha estat objecte de diverses onades migratòries ja des dels inicis de la seva industrialització (segles XVIII i XIX). El gran desenvolupament econòmic català contrastava amb l'endarreriment que patia la resta d'Espanya, on l'agricultura era de subsistència, és a dir que la terra nómés donava als camperols el necessari per subsistir. D'aquesta manera no es creaven excedents. El fet que la indústria cotonera catalana anés creixent amb força, feia veure als camperols espanyols un fil d'esperança a la seva prosperitat. Els últims anys del segle XIX van arribar els primers immigrants, provinents de zones properes a Catalunya, principalment de València i Aragó.

Entrats al segle XX, l'arribada d'immigrants va tenir dos moments significatius:

- l'Exposició Universal de 1929, que va suposar l'arribada massiva de milers d'immigrants. Per a aquesta exposició s'havia planejat anys enrera la construcció d'obres de gran infraestructura, entre elles la construcció de les línies del metro de Barcelona. Aquestes obres requerien molta mà d'obra i els camperols estaven molt necessitats, perquè al camp hi sobrava gent. Va ser així que Catalunya va rebre la primera gran onada migratòria, de gent provinent principalment de Múrcia i València.
- la dècada dels 60 i els 70 va suposar per a Catalunya la major onada migratòria de gent que abandonava el camp per a prosperar a les grans ciutats industrialitzades. El creixement, tant econòmic com demogràfic, va suposar un gran benefici per a Catalunya. La majoria dels immigrants provenia d'Andalusia.

El període d'entremig a aquestes dues etapes tan significatives, va estar caracteritzat pel descens de l'arribada d'immigrants espanyols, causat principalment pel començament de la Guerra Civil. Només es pot comptar l'arribada de refugiats, però la immigració anava cada cop a menys.

El gràfic que segueix mostra clarament l'evolució de la immigració al llarg del segle XX. En ell es poden distingir les dues etapes més importants, abans esmentades.¹

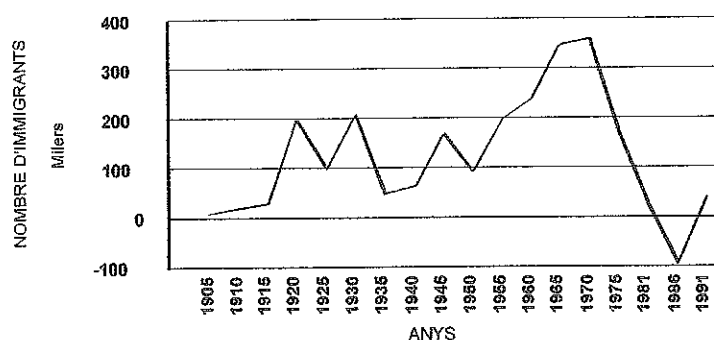

1.1.2- El Vallès Oriental*.

El Vallès Oriental va ser una de les més importants comarques pel que fa a la industrialització, malgrat que no va arribar al seu moment més àlgid fins al 1913, any en que s'introdueix l'electricitat.

Entre 1900 i 1910 el creixement de la població va ser del 10%, principalment gràcies a la immigració. A partir del 1920 l'arribada d'immigrants provinents de Múrcia i d'Almeria va fer augmentar la població encara més. Però no només l'aportació dels immigrants que venien per raons laborals va ser important, sinó que el descens de la mortalitat també va ser destacat.

Amb la crisi econòmica dels anys trenta, propiciada pel famós *Crac del 29*, la immigració va disminuir i, per tant, el creixement demogràfic també.

Amb l'arribada de la Guerra Civil, la població va créixer en un 30%, en aquest cas gràcies a l'arribada de nombrosos refugiats de la guerra. A partir de llavors el creixement demogràfic va anar a la baixa, fins els anys cinquanta, en què la població va créixer un 28%. Aquest augment es devia als canvis econòmics i a l'arribada d'una gran onada migratòria.

La dècada dels seixanta va ser la més important en quant al creixement demogràfic. La millor coyuntura econòmica, juntament amb l'arribada de l'onada migratòria més important fins aleshores van ser els factors decisius que van propiciar aquest creixement. Els immigrants provenien principalment d'Andalusia i del llevant

¹ El gràfic s'ha extret del "*Gran Atlas de Catalunya, La Vanguardia*"

* Les dades d'aquest apartat s'han extret del llibre "*La transformació del Vallès Oriental*" de la Caixa de Catalunya.

peninsular. En una dècada la població vallesana va créixer en un 69,43%, un dels percentatges més importants de Catalunya.

Aquest creixement va continuar fins els anys setanta, però a partir de 1977 va canviar aquesta tendència: l'augment demogràfic començava a descendre. En canvi, el naixement de fills d'immigrants i el creixent canvi de segones residències a primeres residències (especialment de gent de l'àrea metropolitana de Barcelona) van fer del Vallès Oriental una de les comarques que més van créixer en aquella època.

1.1.3- La Garriga¹.

La Garriga ha estat, ja des de l'antiguitat, un lloc acollidor i de gran interès turístic, com així ho demostra la vila romana de *Can Tarrés*.

Pel que fa a l'activitat econòmica predominant al llarg de la història, s'ha de destacar que durant l'edat mitjana el poble constitueix un centre destacat en el camp de la producció agrícola i un actiu nucli artesanal.

La indústria fou tardana. Malgrat tot, la indústria balneària esdevingué un punt d'atracció per a l'estiueig de la burgesia catalana (així ho demostren les diverses cases d'arquitectura modernista construïdes en aquells anys). Això va afavorir un ampli creixement de la població que, durant el segle XX ha seguit amb aquesta tendència, i més encara amb l'arribada de la indústria de la fusta i la tèxtil, que van fer que molta gent procedent de la conurbació de Barcelona canviés la residència d'estiu per una residència fixa.

Pel que fa a l'evolució demogràfica durant el segle XX, el 1900 hi havia 1767 habitants; el 1930 n'hi havia 3115; el 1970 ja neren 6558; el 1981 la xifra era de 8178 habitants; el 1986 n'hi havia 8714 i actualment s'en comptabilitzen 10929 habitants. Més endavant veurem amb més detall aquesta evolució demogràfica.

¹ Les dades s'han extret del llibre "*Guia de Catalunya*" de la Caixa de Catalunya.

1.2- Objectius del treball.

Amb la realització d'aquest treball vull analitzar les característiques sociodemogràfiques diferencials entre les dones de la Garriga, d'edats compreses entre els 40 i els 60 anys, en funció del seu origen: immigrades i autòctones.

1.3- Tesi del treball.

Tenint en compte que molta gent pot pensar que les dones d'entre 40 i 60 anys autòctones viuen en millors condicions que les dones immigrades a la Garriga de zones d'arreu d'Espanya de la mateixa edat, pel que fa als àmbits econòmic, cultural, d'estudis i de pensaments, m'atreveixo a desmentir aquesta creença i afirmar que les diferències entre dones autòctones i dones immigrants, pel que fa als àmbits abans esmentats, són insignificants. Aquesta és, doncs, la meva tesi.

1.4- Metodologia.

La importància d'aquest treball és la part del treball de camp, en el qual s'haurà de fer un estudi de la població, tenint en compte les següents referències:

- han de ser dones
- han de tenir una edat compresa entre els 40 i els 60 anys.
- han de ser 50 autòctones i 50 immigrants de la resta d'Espanya.

Per tal de dur a terme aquest estudi es farà una enquesta vàlida tant per les dones immigrants com per les autòctones, entenent per aquestes aquelles dones que han nascut a la Garriga o a qualsevol localitat de Catalunya.

Radiografia de l'immigrant

2. RADIOGRAFIA DE L'IMMIGRANT

2.1- Lloc de procedència.

Tenint en compte que ens centrem en el període 1960-1975, i que el que ens interessa és la immigració d'aquest període dins de La Garriga, agafarem primer com a base les dades de Catalunya, per després centrar-nos a la Garriga.

2.1.1- Lloc de procedència dels immigrants a Catalunya.

La Catalunya del període 1960-1975 està caracteritzada, com ja sabem, per un creixement demogràfic molt important impulsat, principalment, per l'arribada massiva d'immigrants d'arreu d'Espanya. El fet que el saldo migratori d'aquest període fos de **950.000¹** persones ja ho diu tot. Dels **3.888.485** habitants que hi havia a Catalunya el 1960 es va passar als **5.660.393** habitants el 1975, i Catalunya representava ja el **15,6%** del total d'Espanya.

La majoria dels immigrants provenia d'Andalusia, com veurem en la següent taula²:

| Distribució de la població segons el lloc de naixement (1975) | | | | | | |
|---|------------------|----------------|----------------|----------------|------------------|-------------------|
| Llocs | Barcelona | Girona | Lleida | Tarragona | Catalunya | Espanya |
| Barcelona | 2.334.035 | 21.956 | 12.123 | 19.440 | 2.387.554 | 2.493.310 |
| Girona | 49.359 | 308.977 | 1.247 | 1.347 | 358.930 | 370.828 |
| Lleida | 78.643 | 3.057 | 252.957 | 8.263 | 352.930 | 372.011 |
| Tarragona | 61.007 | 2.203 | 3.208 | 316.845 | 383.263 | 403.288 |
| Total Catalunya | 2.523.044 | 334.203 | 279.535 | 345.895 | 3.482.677 | 3.639.437 |
| Andalusia | 833.669 | 60.881 | 28.273 | 59.593 | 982.416 | 7.057.477 |
| Aragó | 144.528 | 3.645 | 15.829 | 14.300 | 178.302 | 1.303.330 |
| Astúries | 12.565 | 623 | 456 | 1.365 | 15.009 | 1.060.100 |
| Balears | 8.996 | 588 | 279 | 527 | 10.390 | 476.126 |
| Canàries | 3.206 | 222 | 130 | 335 | 3.893 | 1.214.693 |
| Castella la Vella | 103.644 | 4.131 | 3.918 | 6.320 | 118.013 | 2.876.539 |
| Castella la Nova | 140.885 | 7.427 | 4.249 | 10.830 | 163.391 | 4.596.734 |
| Extremadura | 158.065 | 10.509 | 4.026 | 11.563 | 184.163 | 1.735.453 |
| Galícia | 83.314 | 2.478 | 1.761 | 2.298 | 89.851 | 2.976.481 |
| Lleó | 62.509 | 2.899 | 1.718 | 2.872 | 69.998 | 1.540.376 |
| Múrcia | 127.500 | 3.880 | 2.847 | 6.033 | 140.260 | 1.562.202 |
| P. València | 89.941 | 2.793 | 1.898 | 10.064 | 104.696 | 2.762.734 |
| País Basc | 26.136 | 1.114 | 1.056 | 2.210 | 30.516 | 1.968.901 |
| Navarra | 5.493 | 337 | 118 | 497 | 6.445 | 95.464 |
| Ceuta, Melilla i altres | | | | | | |
| Total Espanya | 4.323.495 | 435.730 | 346.093 | 474.702 | 5.580.020 | 35.466.047 |
| Nascuts a l'estranger | 31.927 | 3.515 | 1.773 | 3.081 | 40.296 | 283.493 |
| TOTAL | 4.355.422 | 439.245 | 347.866 | 477.783 | 5.620.316 | 35.749.540 |

Font: CIDC

¹ Xifres extretes del "Gran Atlas de Cataluña, la Vanguardia" i del llibre "Història de Catalunya" Grup promotor, Ed. Santillana.

² Taula extreta del llibre "Geografia Humana i Econòmica 2" Ed. Cruïlla, Edicions 62.

Les dades de la taula il·lustren molt bé la realitat de l'època: la gran majoria dels immigrants provenia d'Andalusia. I encara podríem fer una nova divisió dins d'Andalusia, per saber quines eren les zones d'on provenien la majoria d'ells. El 1970 es van comptabilitzar 166.327 immigrants provinents de Granada, 150.330 de Jaén, 144.631 de Còrdova, 127.321 d'Almeria i prop de 84.000 de Sevilla. Les altres províncies que cal destacar són Múrcia (amb 106.979 immigrants), Badajoz i Màlaga (amb xifres a prop dels 84.000 immigrants).

2.1.2- Lloc de procedència dels immigrants a La Garriga.

Per tal de dir amb certesa quins eren els llocs de procedència o de naixement dels immigrants a la Garriga, ens basarem en el padró fet el 1975¹. Segons aquest, el 33,9% del total de la població garriguenca estava formada per *no catalans*, considerant com aquests la totalitat dels immigrants. Partint d'aquesta referència, podem dir que d'aquests immigrants (o *no catalans*) el 22,3% són andalusos, el 12% són extremenys i tan sols un 3% de la població immigrada són castellans, aragonesos i gallecs.

A la pàgina 8 podem observar un plànol que ens mostra la distribució de la població immigrada dins del municipi de la Garriga. El municipi està dividit en 2 seccions o districtes. El Districte I ocupa tota la zona Est del municipi i està dividit en 2 seccions: la secció 1 i la secció 2. La secció 1 va des del Passeig dels Til·lers en direcció nord, cap al carrer Calàbria. La secció 2 va des del Passeig dels Til·lers en direcció sud, cap al carrer dels Banys.

El Districte II ocupa tota la zona Oest del municipi i, com el Districte I, queda dividit en 2 seccions: la 1 i la 2. La secció 1 va des del Torrent de la Sínia en direcció Nord, cap al carrer Calàbria. La secció 2 va des del Torrent de la Sínia en direcció Sud, cap al carrer dels Banys.

Al mateix plànol trobem els valors percentuals del total d'immigrants que viu dins de cada districte. Veurem que on hi ha més presència d'immigrants és al Districte II, secció 1 amb més del 40 %. El segueixen la secció 2 del mateix Districte i la secció 2 del Districte I, amb xifres d'entre el 30 i el 35%. Finalment, a la secció 2 del Districte I hi ha una presència de menys del 30%. Aquestes dades, però, pertanyen a la dècada dels 80, és a dir que són de fa més de 20 anys. Quan s'hagin realitzat les enquestes a

¹ Els percentatges i les dades d'aquest punt han sigut extrets del llibre "*La Garriga. Aproximació sociològica*" de la Fundació Jaume Bofill, a càrrec de l'Ajuntament de la Garriga.

Les dades de la taula il·lustren molt bé la realitat de l'època: la gran majoria dels immigrants provenia d'Andalusia. I encara podríem fer una nova divisió dins d'Andalusia, per saber quines eren les zones d'on provenien la majoria d'ells. El 1970 es van comptabilitzar 166.327 immigrants provinents de Granada, 150.330 de Jaén, 144.631 de Còrdova, 127.321 d'Almeria i prop de 84.000 de Sevilla. Les altres províncies que cal destacar són Múrcia (amb 106.979 immigrants), Badajoz i Màlaga (amb xifres a prop dels 84.000 immigrants).

2.1.2- Lloc de procedència dels immigrants a La Garriga.

Per tal de dir amb certesa quins eren els llocs de procedència o de naixement dels immigrants a la Garriga, ens basarem en el padró fet el 1975¹. Segons aquest, el 33,9% del total de la població garriguenca estava formada per *no catalans*, considerant com aquests la totalitat dels immigrants. Partint d'aquesta referència, podem dir que d'aquests immigrants (o *no catalans*) el 22,3% són andalusos, el 12% són extremerys i tan sols un 3% de la població immigrada són castellans, aragonesos i gallecs.

A la pàgina 8 podrem observar un plànol que ens mostra la distribució de la població immigrada dins del municipi de la Garriga. El municipi està dividit en 2 seccions o districtes. El Districte I ocupa tota la zona Est del municipi i està dividit en 2 seccions: la secció 1 i la secció 2. La secció 1 va des del Passeig dels Til·lers en direcció nord, cap al carrer Calàbria. La secció 2 va des del Passeig dels Til·lers en direcció sud, cap al carrer dels Banys.

El Districte II ocupa tota la zona Oest del municipi i, com el Districte I, queda dividit en 2 seccions: la 1 i la 2. La secció 1 va des del Torrent de la Sínia en direcció Nord, cap al carrer Calàbria. La secció 2 va des del Torrent de la Sínia en direcció Sud, cap al carrer dels Banys.

Al mateix plànol trobem els valors percentuals del total d'immigrants que viu dins de cada districte. Veurem que on hi ha més presència d'immigrants és al Districte II, secció 1 amb més del 40 %. El segueixen la secció 2 del mateix Districte i la secció 2 del Districte I, amb xifres d'entre el 30 i el 35%. Finalment, a la secció 2 del Districte I hi ha una presència de menys del 30%. Aquestes dades, però, pertanyen a la dècada dels 80, és a dir que són de fa més de 20 anys. Quan s'hagin realitzat les enquestes a

¹ Els percentatges i les dades d'aquest punt han sigut extrets del llibre "La Garriga. Aproximació sociològica" de la Fundació Jaume Bofill, a càrrec de l'Ajuntament de la Garriga.

les dones immigrants compararem les dades, tot i que no seran fiables al cent per cent, tractant-se de 50 dones.

A continuació se'ns mostra una taula on podrem veure quina era la zona d'on provenia la majoria d'immigrants, segons cada Districte. Les dades són percentuals. També hi observarem la presència de catalans a cada Districte.

| PROVINCIEN | DISTRICTE I | | | DISTRICTE II | | | GENERAL |
|-----------------------------------|-------------|-------------|-------------|--------------|-------------|-------------|-------------|
| | Sec. 1 | Sec. 2 | total | Sec. 1 | Sec. 2 | total | |
| <i>Província de Barcelona</i> | 63,9 | 54,6 | 57,9 | 64,3 | 62,0 | 64,4 | 61,0 |
| <i>Reste de Catalunya</i> | 4,1 | 8,1 | 8,5 | 7,0 | 4,1 | 5,2 | 4,3 |
| <i>Reste dels Països Catalans</i> | 0,9 | 0,7 | 0,8 | 0,3 | 0,5 | 0,4 | 0,6 |
| TOTAL NO IMMIGRANTS | 68,9 | 63,4 | 67,2 | 71,6 | 66,6 | 70,0 | 65,9 |
| <i>Andalusia</i> | 18,3 | 29,7 | 25,6 | 13,0 | 21,8 | 18,5 | 22,3 |
| <i>Extremadura</i> | 5,6 | 4,7 | 5,0 | 2,8 | 4,3 | 3,8 | 4,4 |
| <i>Castella-Lleó</i> | 2,0 | 1,8 | 1,9 | 1,5 | 2,2 | 2,0 | 1,9 |
| <i>Múrcia</i> | 1,5 | 0,8 | 0,9 | 0,3 | 0,7 | 0,6 | 0,7 |
| <i>Galícia</i> | 0,9 | 2,6 | 2,0 | 2,2 | 0,6 | 1,2 | 1,7 |
| <i>País Basc</i> | 0,9 | 0,0 | 0,3 | 0,3 | 0,6 | 0,5 | 0,4 |
| <i>Aragó</i> | 1,1 | 1,2 | 1,1 | 4,1 | 1,9 | 2,7 | 1,9 |
| <i>Altres</i> | 0,1 | 0,9 | 0,6 | 0,1 | 0,9 | 0,8 | 0,6 |
| TOTAL IMMIGRANTS | 30,4 | 41,5 | 37,4 | 24,3 | 33,0 | 29,9 | 33,9 |
| TOTAL | | | | | | | 100% |

Dades del padró de 1975.

PRESENCIA DE LA IMMIGRACIÓ A LA GARRIGA

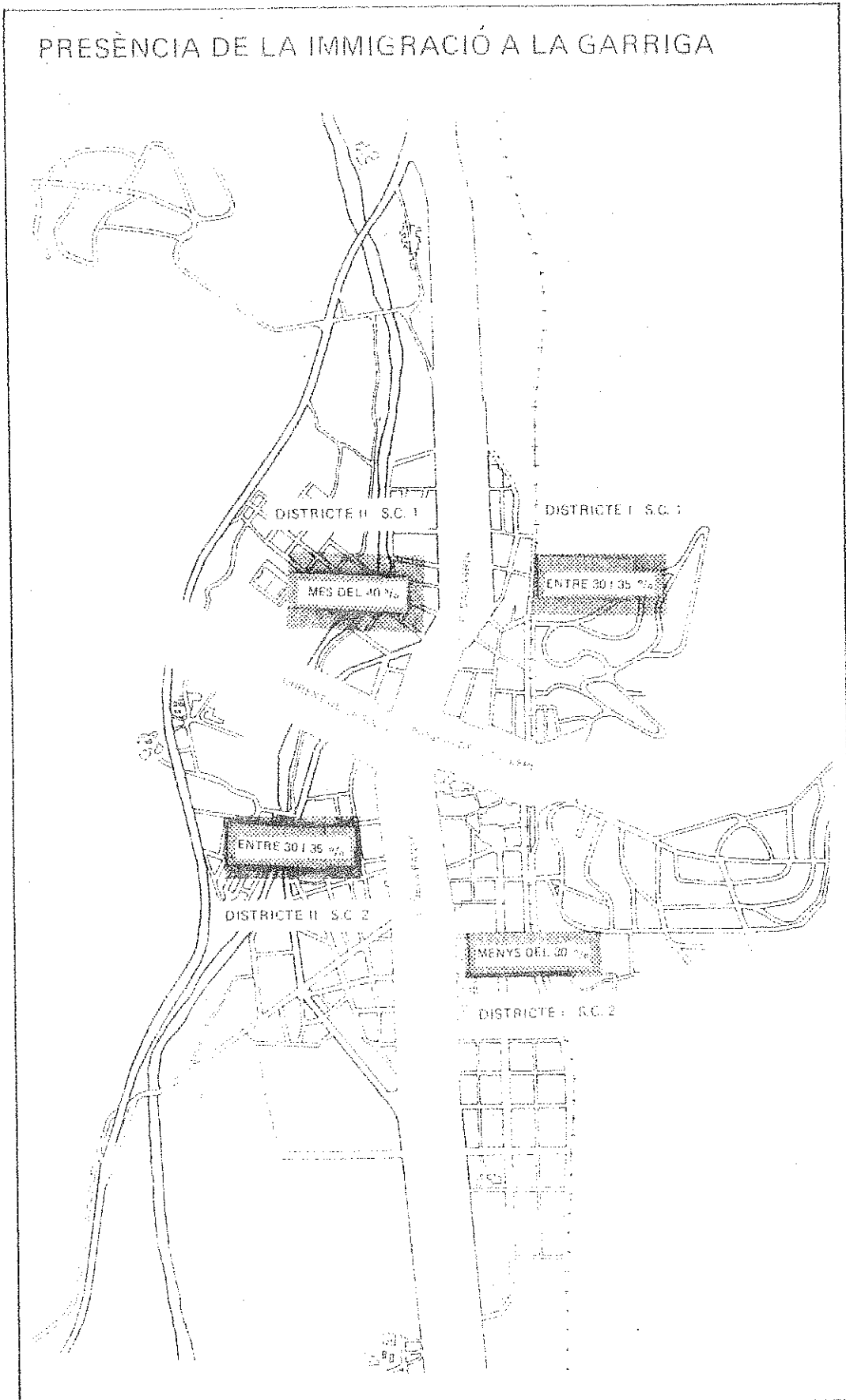

Podem dir, doncs, que el municipi queda dividit en 4 seccions, separades entre si de Nord a Sud per tot el llarg del carrer Gran (Banys, Calàbria) i d'Est a Oest per tot el llarg ocupat pel Torrent de la Sínia i el Passeig dels Til·lers. Així la Garriga queda dividida en forma de creu.

Si comparem les dades de la taula de la pàgina 6 amb les dades del plànol de la pàgina anterior, observarem que, segons la taula, a la Secció 2 del Districte I hi havia en total un 41,5% d'immigrants i, segons el plànol, hi havia menys d'un 30%. El mateix passa amb la Secció 1 del Districte II on, segons la taula, hi havia un 24,3% d'immigrants i segons el plànol hi havia més del 40%. Aquesta diferència entre ambdós documents es deu a que el plànol està dissenyat i recull les dades segons el padró de 1981, i la taula es basa en el padró fet el 1975. Durant aquest marge de temps van arribar més immigrants a la Secció 1 del Districte II, potser a causa de la construcció i promoció dels habitatges d'aquell sector. En canvi, a la Secció 2 del Districte I, hi va haver un important descens de la presència d'immigrants el 1981, respecte el 1975. Potser una de les causes va ser que molts dels immigrants es van traslladar a la Secció 1 del Districte II, o bé perquè molta gent va tornar al seu poble natal. En tot cas ignorem quines poden ser les causes.

Valorant les dades podem afirmar que segons el plànol la majoria d'immigrants es concentraven a la zona Nord-Oest del municipi, i la minoria a la zona Sud-Est.

Tal com havíem afirmat al principi d'aquest capítol, la població total immigrada representa, el 1975, el 33,9% i la població catalana en representa el 65,9%¹.

Si comparem aquestes dades amb les del cens de 1991², observarem que la població catalana va patir un lleuger augment, ja que representava el 71,0% de la població total (9447 habitants), és a dir que augmenta en un 5,1%. En canvi, la població immigrant pateix un descens, ja que en representava el 29,0% de la població total, és a dir que disminueix en un 4,9%.

Pel que fa a la presència de les dones immigrants en cada una de les seccions, al Districte I, secció 1, la presència és del 54%. En canvi a la secció 2, la presència de dones és del 55,2%, més alt que en la secció 1.

Al Districte II, secció 1, la presència de dones és del 50,2%. A la secció 2 la presència de dones és del 51,6%.

¹ La suma entre els dos percentatges hauria de donar el 100%, però dona un 99,8%. Això és degut a que les xifres del padró es van treballar amb un únic decimal.

² Podreu trobar aquestes dades a l'Apèndix.

Podem observar d'aquesta manera que, segons el padró de 1975, hi havia més dones en conjunt al Districte I que al Districte II.

Més endavant, i quan ja s'hagin realitzat totes les enquestes, realitzarem un recompte per tal de veure quines són les zones d'on provenen les dones immigrants i podrem fer una comparació amb les dades anteriors. Haurem de tenir en compte, però, que les enquestes es fan a un total de 50 dones i, per tant, els resultats no seran els mateixos que si es fes l'enquesta a la totalitat de la població immigrant que viu a la Garriga.

Evolució demogràfica de La Garriga

3. EVOLUCIÓ DEMOGRÀFICA DE LA GARRIGA

3.1- Evolució demogràfica fins a principis del segle XX.

Els primers indicis de poblament a la Garriga, i d'una certa importància, daten del 1397. Així ho demostra el fet que a l'antic arxiu municipal *"es conserva memòria autèntica donada per Pere Cogul, vicari i notari de la Garriga, d'una talla feta a 20 d'octubre de 1397, la qual d'acord amb les expressions del mateix document, de classificar les cases aleshores existents a la Garriga, segons llur importància econòmica"*¹. Segons el mateix llibre, hi havia a la Garriga en aquell any 44 focs².

Un segle després (1497) *"hi havia a la Garriga XXXXIII focs"*, és a dir, n'hi havia 1 de menys que el segle anterior. Podríem de, doncs, que hi havia estabilitat demogràfica.

El 1553 (o el que és el mateix, 56 anys després) hi hagué un petit augment de la població, ja que en aquell any es van comptabilitzar 52 focs.

Gairebé un segle després, el 1650 la quantitat de focs es va triplicar, doncs s'en compten 156. L'augment respecte l'any 1553 va ser del 178,5%.

El primer cens de població no va arribar fins l'any 1717. El cens deixava de ser sobre els fogatges i es feia sobre les persones.

*"La certificatòria individual de les persones que es troben, avui, dia 30 d'abril de l'any 1717 habitant en la parròquia i terme de Sant Esteve de la Garriga, bisbat de Barcelona, feta per lo reverend rector, batlle, jurats, per ordre del senyor D. Antoni Gibert i de Reixach, subdelegat de la superintendència del partit del Vallès, amb l'explicació del nom, sexe, edat i professió de quisquun dels individus, segons lo tenor del capítol 25 de les respostes generals i és com segueix"*³.

El cens d'aquest any (1717) dona una població de 787 habitants.

La resta del segle XVIII segueix aquesta dinàmica de creixement, fins ben arribat el segle XIX, en què hi haurà una sèrie d'esdeveniments que marcaran el futur desenvolupament del poble:

¹ Aquesta cita s'ha extret del llibre *"La Garriga. Aproximació sociològica"* de la Fundació Jaume Bofill, a càrrec de l'Ajuntament de la Garriga, però el text original pertany al llibre *"Maurí Serra, Josep"* op. cit., vol. I, pàg. 382.

² Entenem per focs les llars o habitatges que hi havia a l'època.

³ *"Maurí Serra, Josep"* op. cit., vol. III, pàg. 99.

- el 1850 es construeix la carretera Barcelona-Vic.
- el 1875 arribà el ferrocarril, que faria el tram Barcelona- Puigcerdà.

A la següent taula veurem quina va ser l'evolució demogràfica després d'aquests importants esdeveniments, fins arribar al 1900. Veurem, també, quin va ser l'augment, en percentatges, de la població respecte el cens anterior:

| ANYS | HABITANTS DE FET | % INCREMENT RESPECTE AL PADRÓ ANTERIOR |
|------|------------------|--|
| 1877 | 1578 | ---- |
| 1887 | 1732 | 9,7 |
| 1897 | 1667 | -3,2 |
| 1900 | 1767 | 5,9 |

Podem observar que l'augment de població va ser especialment significatiu del 1877 al 1887. Aquestes dates coincideixen amb l'acabament de la construcció del ferrocarril, i potser va ser aquest el fet que va impulsar un creixement de la població.

És també significatiu el creixement negatiu que hi va haver del 1887 al 1897, la qual cosa fa pensar que la població podria haver patit algun tipus d'epidèmia, ja que en tres anys (de 1897 a 1900) l'augment de població torna a ser positiu. En tot cas es tractaria d'una hipòtesi.

3.2- Evolució demogràfica durant el segle XX.

Per entendre l'evolució demogràfica durant el segleXX, partirem d'una taula¹ (a la pàgina següent) que ens mostrarà el nombre d'habitants empadronats a la Garriga cada 10 anys (fins al 1970), i observarem quin va ser l'augment percentual respecte el darrer cens.

¹ Dades de la taula extretes del llibre *"La Garriga. Aproximació sociològica"* de la Fundació Jaume Bofill, a càrrec de l'Ajuntament de la Garriga, del llibre *"Guia de Catalunya, Todos los pueblos y todas las comarcas"* de la Caixa de Catalunya, de la *"Revista del Vallès"* núm. 3573, i d'internet.

| ANYS | HABITANTS | %INCREMENT RESPECTE AL CENS ANTERIOR |
|------|-----------|--|
| 1900 | 1767 | |
| 1910 | 2162 | 22,4 |
| 1920 | 2427 | 12,3 |
| 1930 | 3115 | 28,3 |
| 1940 | 3380 | 8,5 |
| 1950 | 3517 | 4,1 |
| 1960 | 4121 | 17,2 |
| 1970 | 6357 | 54,3 |
| 1975 | 7725 | 21,5 |
| 1981 | 8178 | 5,9 |
| 1986 | 8714 | 6,6 |
| 1991 | 9447 | 8,4 |
| 1996 | 10476 | 10,9 |
| 2001 | 10929 | 4,3 |

Un cop vista l'evolució demogràfica durant tot el segle XX, hem de destacar l'increment de població que hi va haver del 1960 al 1970, que va ser del **54,3%**. Això vol dir que la població va créixer una mica més de la meitat. Aquest període coincideix amb la dècada de l'arribada de la famosa gran onada migratòria que va rebre Catalunya, i La Garriga també va patir els seus efectes.

El municipi va patir en aquesta dècada un important procés d'industrialització que va afavorir l'arribada d'immigrants. Amés es van començar a construir les cases del Padró, ideals per a aquells que volien una segona residència.

El segon increment més important de població va ser el del 1930 respecte al 1920, que va ser del **28,3%**. En aquests anys començava a sorgir la indústria, que oferia llocs de treball a la burgesia. D'aquí que hi hagués aquest augment.

A més, la Garriga es va convertir en un lloc de pas, gràcies a la construcció de la carretera de Llinars a St. Llorenç Savall.

També són notables els increments de població de 1910 respecte al 1900, amb un **22,4%**, el de 1975 respecte al 1970, amb un **21,5%** i el del 1960 respecte al 1950, amb un **17,2%**. La resta dels anys l'increment és constant, sense grans alts i baixos.

Cal destacar que la l'increment mitjà de població durant el segle XX ha sigut del **16,5%**.

Any d'arribada dels immigrants

4. ANY D'ARRIBADA DELS IMMIGRANTS

Com ja hem vist a la introducció, els anys més destacats en quant a l'arribada dels immigrants van ser el 1929 amb l'arribada de l'Exposició Universal, que requeria mà d'obra, i les dècades dels anys 60 i 70 amb una Catalunya totalment industrialitzada i amb grans perspectives de futur.

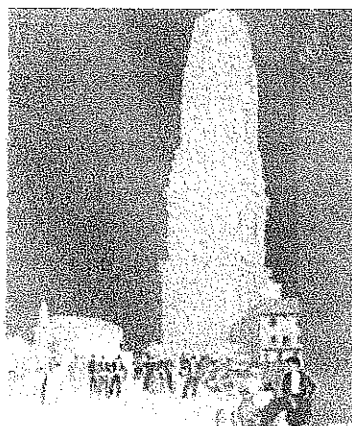

Cartell de l'Exposició Internacional de Barcelona de l'any 1929 celebrada a Montjuïc, obra del pintor Francesc d'Assís Gall i Fabra.

Però coincideixen les dates amb les de l'arribada dels immigrants a La Garriga? Ho comprovarem amb l'ajuda de la següent taula¹:

| PERÍODE D'ARRIBADA | % POBLACIÓ IMMIGRADA |
|--------------------|----------------------|
| Abans del 1930 | 5,0 |
| 1930-1939 | 4,9 |
| 1940-1949 | 5,0 |
| 1950-1959 | 12,5 |
| 1960-1969 | 37,3 |
| 1970-1975 | 35,3 |

Podem constatar que l'Exposició del 1929 no va afectar en cap sentit a la població de La Garriga, ja que el percentatge de població immigrada és el mateix, aproximadament, que el del 1930 al 1939 i el del 1940 al 1949.

És a partir de la dècada dels anys 50 que la població immigrant mostra un augment important. Però el període de temps en el qual van arribar més immigrants va ser el de les dècades dels anys 60 i els anys 70, coincidint, en aquest cas sí, amb les dates i

¹ Taula extreta del llibre "La Garriga. Aproximació sociològica" de la Fundació Jaume Bofill, a càrrec de l'Ajuntament de la Garriga.

l'arribada de la gran onada migratòria que va patir Catalunya. És, a més, l'època en què La Garriga s'estava industrialitzant, excusa perfecta per convertir les segones residències en primeres residències.

Grau d'instrucció de la població

5. GRAU D'INSTRUCCIÓ DE LA POBLACIÓ

En aquest apartat veurem quin nivell d'estudis tenia la població de 10 anys i més el 1991 i el 1996. En el primer quadre venen reflectides les dades de la totalitat de la població, és a dir que no hi ha diferenciats immigrants i catalans, ni homes i dones. Això vol dir que no podem saber quin grau d'instrucció tenia la població immigrant en aquests anys. Malgrat tot, el segon quadre ens mostra el nivell d'instrucció dels immigrants espanyols, si bé són dades del padró de 1975, és a dir que no són actuals. A més, no hi ha separació entre homes i dones. Tot i així, quan s'hagin realitzat les enquestes podrem comparar les dades amb aquests dos quadres que segueixen.

| | 1991 | 1996 |
|-----------------|--------------|--------------|
| Sense titulació | 18,7 | 16,1 |
| Primer grau | 39,5 | 38,6 |
| Segon grau | 35,9 | 34,4 |
| Tercer grau | 5,9 | 10,9 |
| TOTAL | 8.371 | 9.364 |

Font: Institut d'Estadística de Catalunya. Cens de població 1991. Vol. 7. Nivell d'instrucció de la població.
Institut d'Estadística de Catalunya. Estadística de població 1996.

Segons la taula podem observar com la majoria de la població té estudis de primer grau (o primaris) o estudis de segon grau (o estudis mitjans). Les diferències de l'any 1996 respecte del 1991 són mínimes, si bé la població sense titulació va patir un lleuger descens: del 18,7% el 1991 es va passar al 16,1% el 1996. La població amb estudis de primer grau també va patir un descens, ja que el 1991 hi havia un total del 39,5% de població amb aquest grau d'estudis i el 1996 hi havia un total del 38,6%. El mateix passa amb la població amb estudis de segon grau (o mitjans) que el 1991 representava un percentatge més elevat (35,9%) que el 1996 (34,4%). En canvi hi va haver un increment de gent que cursava estudis de tercer grau (o superiors) el 1996 que el 1991. I aquest increment va ser del doble: el 1991 era el 5,9% de la població i el 1996 el 10,9%, un increment molt significatiu, que ajuda a treure importància al fet que la població englobada en els altres tres graus d'instrucció patissin una disminució el 1996 respecte al 1991.

Ara veurem la taula corresponent al grau d'instrucció de la població immigrant espanyola del 1975, on no hi ha separació entre homes i dones.

| GRAU D'INSTRUCCIÓ | PERCENTATGES |
|---------------------|--------------|
| Analfabets | 3,9 |
| Primaris incomplets | 17,2 |
| Primaris | 73,6 |
| Mitjans i superiors | 5,3 |
| TOTAL | 100,0 |

Observem que les dades són molt significatives: la majoria de la població tenia estudis primaris, o el que és el mateix la població de 1975 més gran de 15 anys tenia estudis primaris. En representaven el 73,6%. Comparem-ho amb les xifres del 1991 amb un 39,5%, i les del 1996 amb un 38,6%. Hem d'entendre, però, que la gent no tenia tantes facilitats per accedir a estudis mitjans i superiors l'any 1975 com els anys 1991 i 1996. Encara i així, hem de considerar com un gran èxit que la majoria de població tingués estudis primaris, per sobre dels que no els havien completat (17,2%) i per sobre dels analfabets (3,9%). La població que tenia estudis mitjans i superiors van ser englobats (suposadament) perquè representaven respectivament percentatges molt baixos, i agrupats en representen el 5,9%. Els estudis mitjans de l'època estaven dividits en: batxillerat superior, estudis professionals i perits o similars.

Els estudis superiors eren universitaris.

Les dades d'aquesta última taula ens serviran per contrastar-les amb el nivell d'instrucció de les dones immigrants espanyoles enquestades, ja que es corresponen més amb aquesta època, tot i que no hi ha diferenciació de sexes.

Les dades de la primera taula, en canvi, ens serviran per contrastar-les amb el grau d'instrucció dels fills de les dones, tant catalanes com immigrants, enquestades.

Població activa.

Situació laboral i grups professionals:

sectors d'activitat

econòmica

6. POBLACIÓ ACTIVA. SITUACIÓ LABORAL I GRUPS PROFESSIONALS: SECTORS D'ACTIVITAT ECONÒMICA.

6.1- Activitats econòmiques predominants al llarg del s. XX.

La Garriga ha estat des de fa molts anys una zona on l'agricultura ha sigut la principal activitat econòmica. L'agricultura de secà (cereals, vinyes i oliveres) i l'agricultura de regadiu (llegums, patates i arbres fruiters) han sigut des de temps llunyans les principals fonts de riquesa del municipi. També la ramaderia hi ha tingut un paper destacat: la ramaderia porcina, la bovina i l'avícola.

Un exemple de l'importància que va tenir el conreu de la vinya són els següents mapes, que representen el Vallès Oriental amb els seus respectius municipis i la importància que hi va tenir la vinya en cada un d'ells.

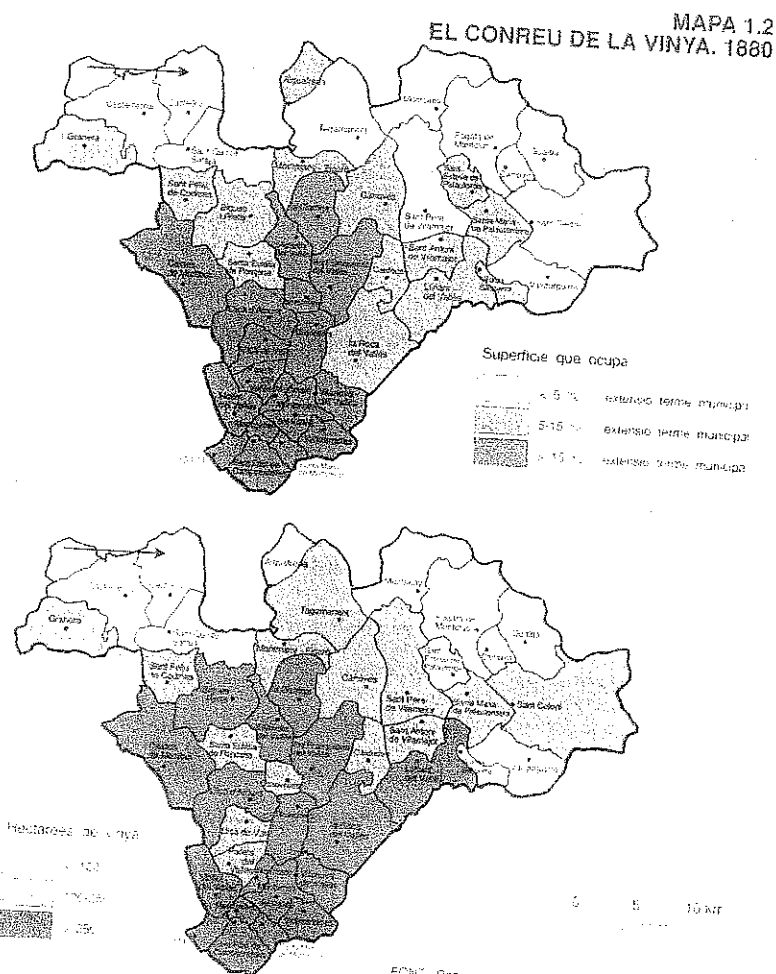

FCN¹ Recadrem: entre els municipis de la província de Barcelona de 26 termes actuals del sector de vinya corresponent als exèrcits econòmics dels anys 1874 i 1880 per a les destinacions a conreu agrícola de defensa contra la plaga de Ruïna provocada el 20 de 1880.

Podem constatar a través dels mapes que la Garriga ha estat un dels municipis del Vallès Oriental on el conreu de la vinya ha tingut una importància molt gran. Però no va ser només aquest tipus de conreu el que va tenir més rellevància, tal i com hem dit abans.

La indústria no va començar a sorgir fins a mitjans de segle, coincidint amb el "boom" demogràfic que patia Catalunya, del 1960 al 1975. Les més importants són la de la fusta (que ha perdut importància en els últims anys), la tèxtil, la de la construcció i l'alimentària.

6.2- Població ocupada. Divisió segons sectors d'activitat econòmica.

En aquest punt treballarem amb dades dels anys 1986 i 1991. Com ja és costum, treballarem amb una taula on es classifica la població segons el sector d'activitat que ocupa. Els sectors esmentats són: **sector agrari, sector industrial, sector de la construcció, sector serveis i altres activitats que no hi consten.** Les dades estan donades en percentatges sobre el total de població ocupada cada un dels anys.

| SECTORS D'ACTIVITAT | 1986 | 1991 |
|-----------------------|--------------|--------------|
| Agrari | 2,6 | 1,5 |
| Indústria | 49,1 | 49,5 |
| Construcció | 8,2 | 8,8 |
| Serveis | 39,7 | 40,2 |
| No hi consta | 0,4 | |
| Total ocupació | 3.009 | 3.824 |

Institut d'Estadística de Catalunya. Padró municipal d'habitants 1986. Estructura socioeconòmica de la població.

Institut d'Estadística de Catalunya. Cens de població 1991. Relació de la població amb l'activitat econòmica.

Observem que la població es concentra als sectors industrial i serveis. I cada cop més. El 1986 el 49,1% de la població ocupada (3.009) estava dins del setor industrial. En canvi el 1991 el 49,5% de la població ocupada (3.824) estava dins d'aquest sector. Això vol dir que hi va haver un augment.

Si ens fixem en el sector agrari, el 1986 un 2,6% de la població ocupada estava dins d'aquest sector, i l'any 1991 era l'1,5% de la població ocupada la que en formava part. Veiem que l'agricultura està cada cop més en decadència. Però aquest és un fet generalitzat a tota Catalunya. I podem estar segurs que actualment la població ocupada que està dins d'aquest sector encara representarà un percentatge més baix.

Contràriament amb el que passa amb el sector agrari, el sector serveis està guanyant importància. Només hem de veure les dades: el 1986 un total del 39,7% estava dins d'aquest sector, i el 1991 ja n'hi havia un 40,2% del total de població ocupada. Segurament haurà patit un important augment en els últims anys.

A les enquestes també hi ha una pregunta destinada a la professió de cada una de les enquestades. En aquest cas, però, la divisió en sectors és diferent: el sector agrari és el sector primari, el sector industrial és el sector secundari (on hi ha inclòs el sector de la construcció) i el sector serveis és el sector terciari. També hi hem inclòs un sector destinat a les mestresses de casa perquè, com ja veurem, representen una proporció important de la població femenina.

6.3 Establiments d'empreses industrials per branques d'activitat industrials.

Després de veure quins percentatges de gent hi ha dins del sector industrial, ara veurem amb detall quines són les indústries més importants de La Garriga, és a dir, veurem en quin tipus d'indústria es concentra la majoria de la població garriguenca, partint de les dades de 1994 i 1995. A més, a la pàgina 22 trobarem un mapa on hi ha indicats els emplaçaments dels polígons industrials del municipi.

En la següent taula veurem quines són aquestes indústries, en xifres absolutes:

| TIPUS D'INDÚSTRIA | 1994 | 1995 |
|-----------------------------|------------|------------|
| Indústria bàsica | 10 | 12 |
| Transformació de metalls | 20 | 27 |
| Productes alimentaris | 11 | 12 |
| Tèxtil i confecció | 24 | 22 |
| Paper, edició, fusta i suro | 87 | 91 |
| Altres | 7 | 8 |
| TOTAL | 159 | 172 |

Font: Institut d'Estadística de Catalunya. Localització de l'activitat econòmica, a partir de l'impost sobre Activitats Econòmiques (IAE)

Observem que la indústria del paper, edició i fusta és la que més predomina i augmenta: de 87 indústries que hi havia el 1994 va passar a 91 el 1995. Això no vol dir que la indústria de la fusta, paper i suro hagi mantingut sempre aquesta dinàmica, ans al contrari, ja que ha perdut molta importància. I ho podem demostrar amb números: l'any 1982 hi havia comptabilitzades 109 activitats dedicades a aquesta indústria¹. És, per tant, una indústria molt irregular en els últims temps.

¹ Les dades s'han extret del llibre "La Garriga. Aproximació sociològica" de la Fundació Jaume Bofill, a càrrec de l'Ajuntament de la Garriga. L'any d'obtenció d'aquestes dades no queda gaire clar, però per deducció direm que són dels anys 1980 a 1982.

Una altra indústria important és la tèxtil i de confecció, tot i que veiem que d'un any per un altre el número d'indústries es va reduir: de 24 el 1994 va passar a 22 el 1995. És també un sector que ha perdut importància, doncs l'any 1982 hi havia comptabilitzades 57 activitats tèxtils i 24 dedicades a la pell i el caubú. Les xifres parlen per sí soles: el 1982 sumaven en total més indústries tèxtils i pelleteres que el 1995. I la diferència és molt important. Podríem dir que és una indústria en decadència.

La indústria metal·lúrgica és la tercera més important, per ordre. L'any 1995 van augmentar les indústries d'aquest tipus en relació amb el 1994, però si comparem les dades amb les del 1982 ens tornariem a sorprendre: 87 activitats metal·lúrgiques per 27 el 1995.

Hi ha coincidència pel que fa a la reducció d'indústries des de fa anys, però per contra el sector terciari ha augmentat molt últimament, la qual cosa és positiva. Això ho veurem al següent punt. Però abans analitzarem el mapa de la pàgina següent. Hi ha assenyalats 4 polígons o zones industrials: el Polígon del Congost, el Sector del Sud -Oest, el Sector Nord- Oest i el Sector Nord, on hi ha situada la Sati, una de les indústries tèxtils més conegudes i importants de la Garriga. Hi faltaria la zona industrial de Ca N'illa, situada entre el riu Congost i la carretera en direcció Granollers (el mapa és de 1975).

EMPLACAMENT DELS POLÍGONS INDUSTRIALS

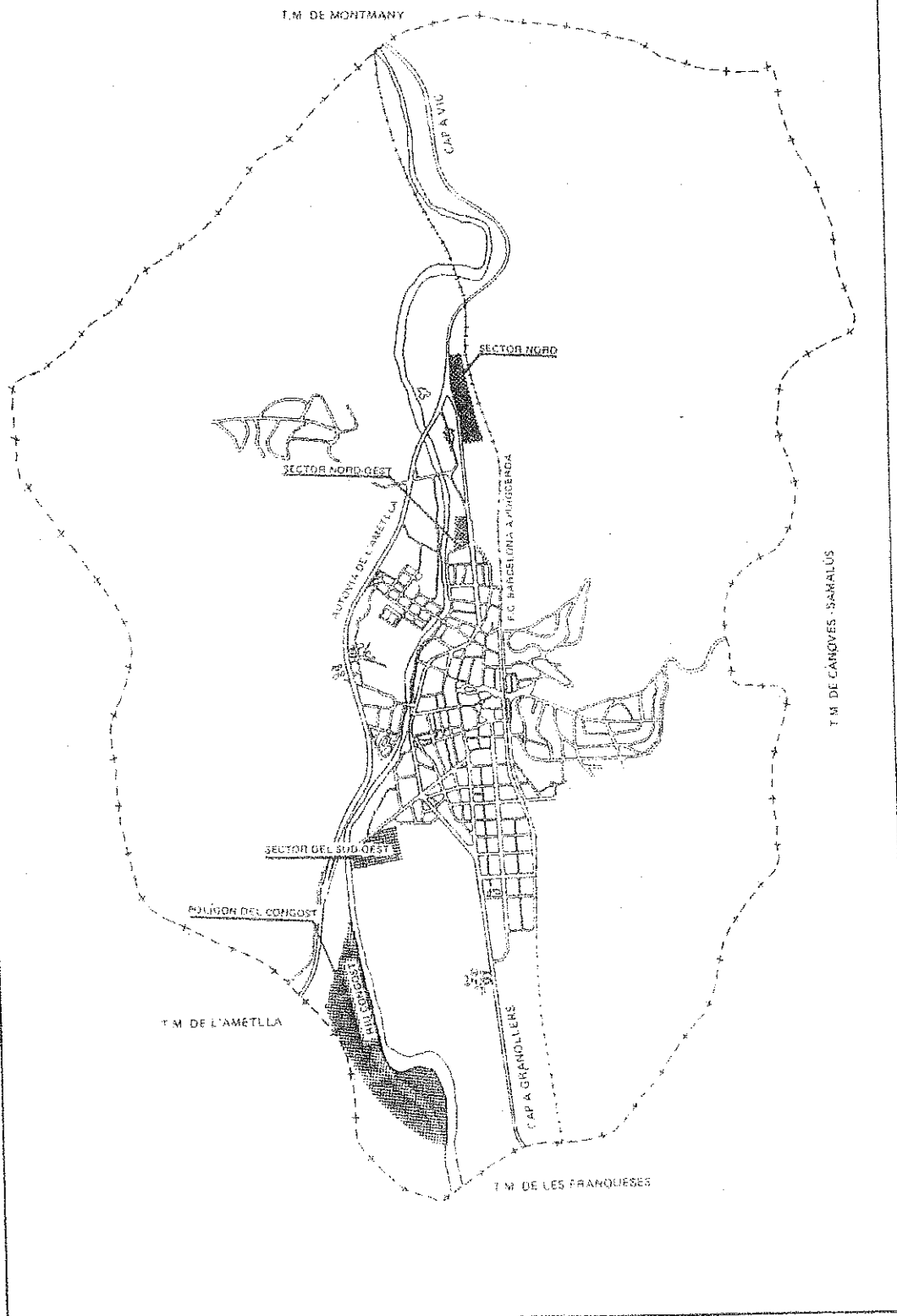

6.4- Establiments d'empreses de serveis per branques d'activitats de serveis.

Ara toca parlar sobre el sector terciari, un sector en ple creixement a La Garriga. A la següent taula s'indiquen, amb xifres reals del 1994 i del 1995, quines són les empreses més importants dedicades al comerç.

| TIPUS DE COMERÇ | 1994 | 1995 |
|----------------------------|------------|------------|
| Comerç a l'engròs | 49 | 58 |
| Restaurants i hotels | 60 | 54 |
| Transports i comunicacions | 81 | 80 |
| Finances i assegurances | 14 | 14 |
| Serveis a empreses | 55 | 62 |
| Ensenyament | 9 | 11 |
| Sanitat | 6 | 6 |
| Altres | 81 | 85 |
| TOTAL | 355 | 370 |

Font: Institut d'Estadística de Catalunya. Localització de l'activitat econòmica, a partir de l'Impost sobre Activitats Econòmiques (IAE)

La taula precedent ens dona molta informació. Per començar, tenim que un dels sectors més importants dedicats al comerç és el de transports i comunicacions amb 81 empreses el 1994 i 80 el 1995. Tot i que n'hi ha una de menys el 1995 respecte el 1994 encara no ho podem considerar gaire alarmant.

Si que hem de considerar important el descens d'empreses dedicades a l'hosteleria i restaurants: el 1994 hi havia 60 empreses i el 1995 6 menys, és a dir 54. Tot i així és un dels sectors més importants.

El comerç a l'engròs¹ té una presència important, i cada cop més abundant: el 1994 n'hi havia 49 empreses i el 1995, 58.

Els serveis a empreses (una gestoria, per exemple) són també importants, com tot el comerç en general; no hi ha una empresa dedicada al comerç que sobresurti molt de les altres. I de ben segur que el comerç ha augmentat molt en els últims anys, perquè és un sector en ple desenvolupament.

¹ Considerarem com a comerç a l'engròs les petites botigues i els grans magatzems dedicats a la venda de tot tipus de productes per a la llar (Champion, Bonpreu, Dia, drogueries...).

Habitatges dels
immigrants espanyols:
tipus i localització

7. HABITATGES DELS IMMIGRANTS ESPANYOLS: TIPUS I LOCALITZACIÓ.

Sobre els habitatges dels immigrants podem dir moltes coses, però ens centrarem en les característiques d'aquest tipus d'habitatge i analitzarem els barris més importants, en relació amb els immigrants espanyols.

7.1- Característiques generals dels habitatges dels immigrants espanyols.

Els anys de les grans onades migratòries que va rebre Catalunya, i especialment Barcelona, es van haver de construir molts habitatges per a molta gent. Però les presses i l'ambició pels ingressos que podien suposar la construcció de tants habitatges van fer que les empreses constructores actuessin il·legalment, construint més habitatges dels que es podien construir en una superfície determinada, amb unes dimensions ridícules per tal d'aprofitar l'espai i amb uns materials molt deficients. És l'exemple clar dels barris suburbials de Barcelona, construïts sota l'especulació de les empreses constructores.

La foto que segueix és només una petita mostra de com eren aquests habitatges.



A La Garriga la història va ser diferent. Sí que es van construir habitatges de baix pressupost, però lògicament La Garriga no és Barcelona, i no van arribar tants immigrants (ni de bon tros) com a Barcelona.

A més, La Garriga va ser considerada com una zona de privilegiats i per tal de cuidar la imatge s'havia de construir habitatges en condicions mínimes. Com ja veurem en les

enquestes, moltes famílies immigrants espanyoles viuen en cases i, per tant, no podem definir com és l'habitatge d'aquestes famílies. El que sí que és comú és que tenen moltes habitacions, però això ho veurem en els resultats de les enquestes i llavors potser sí que podrem fer un prototip d'habitatge per a immigrants espanyols.

7.2- Localització de les principals barriades d'immigrants espanyols

Com a tot arreu, els immigrants viuen dispersos pel municipi. Però sempre hi ha zones o barris on hi ha una presència important d'immigrants espanyols.

A La Garriga trobem almenys tres barris on la presència d'aquesta població és molt important: el barri del Carrer Nord i del Passeig Congost (Districte II, Secció 1), el Barri de Can Noguera (Districte II, Secció 1) i el barri del Carrer Banys i Anselm Clavé (Districte II, Secció 2).

El primer dels barris esmentats abans és el més important, juntament amb el de Can Noguera. De fet, que hi visquin tants immigrants espanyols s'explica ja que els habitatges de Can Noguera van ser construïts del 1920 al 1932. Això vol dir que els preus d'aquests habitatges els anys 60 i 70 serien més baixos ja que els pisos tindrien ja uns anys. A la pàgina següent trobarem un plànol de La Garriga de l'any en què es va urbanitzar el Barri de Can Noguera. El Carrer dels Banys i el d'Anselm Clavé també hi eren, per tant s'explica que els immigrants espanyols comprassin uns habitatges de més de 30 anys.

Tot i així, com hem dit abans hi ha moltes famílies espanyoles que viuen en habitatges de molta qualitat i, com veurem, no sempre s'ha de relacionar l'immigrant espanyol amb els habitatges de menys qualitat i més vells.

Buidat de les enquestes

i comentari dels resultats

8. BUIDAT DE LES ENQUESTES I COMENTARI DELS RESULTATS.

En aquest capítol es mostraran els gràfics amb els resultats del buidatge de les enquestes. L'ordre dels gràfics amb els seus respectius comentaris serà el mateix que l'ordre de les preguntes de l'enquesta¹. La numeració de les preguntes també serà la mateixa. Hi ha preguntes sobre les quals no s'han fet gràfics, perquè no ho hem cregut necessari.

1. DADES PERSONALS.

1.1- Edat.

Tenim que la mitjana d'edat de les dones autòctones enquestades és de 46 anys. La mitjana d'edat de les dones immigrants espanyoles enquestades és de 46 anys. Així queda ben clar que l'edat mitjana de la població enquestada és de 46 anys (recordem que l'interval està entre els 40 i els 60 anys).

¹ Trobareu una còpia de l'enquesta a l'annex del treball.

1.2- Professi3.

En aquest apartat veurem en quin dels sectors de l'activitat econ3mica es concentren les enquestades. Despr3s compararem els resultats entre les aut3ctones i les immigrants.

• DONES AUT3CTONES:

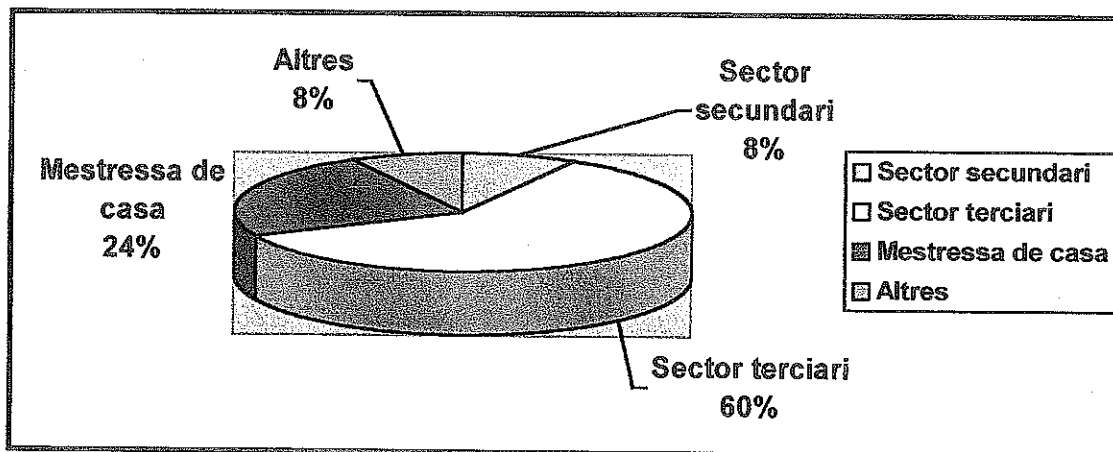

- ✓ El sector productiu m3s ocupat 3s el sector terciari amb un 60% del total de les dones aut3ctones.
- ✓ Hi ha molta pres3ncia de mestresses de casa: un 24% del total de dones.
- ✓ Les dones que treballen dins del sector secundari s3n molt poques: 3nicament el 8% del total de dones.
- ✓ Hi ha un 8% de dones que no formen part de cap dels sectors productius, per3 que s3n treballadores en actiu.
- ✓ No hi ha cap dona que treballi dins del sector primari.

• **DONES IMMIGRANTS:**

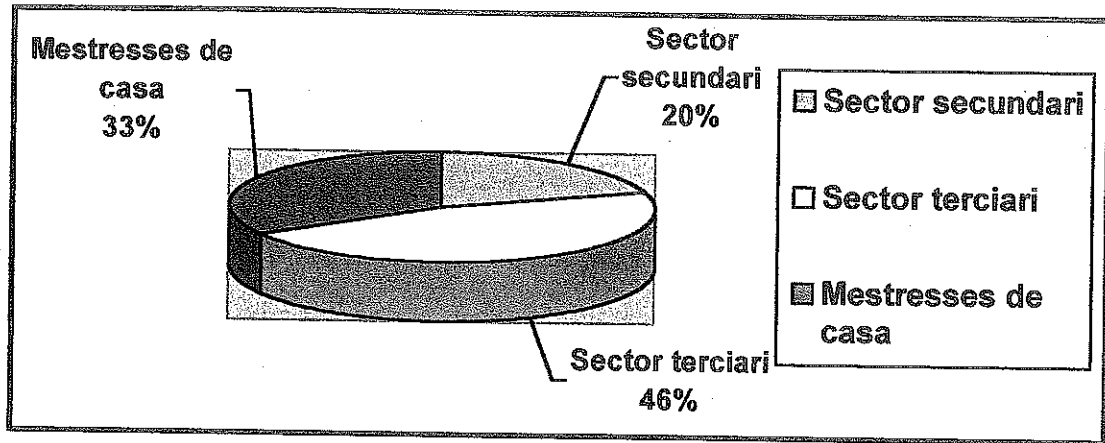

- ✓ El sector terciari és el que presenta més ocupació amb un 46% del total de les dones en aquest sector.
- ✓ Les mestresses de casa representen un percentatge important amb el 33% del total de les dones.
- ✓ El sector secundari és també força important, amb el 20% del total de les dones.

Podem observar que en general les dones treballen dins del sector terciari. De fet, les professions més repetides al llarg de les enquestes són *l'administració* i *el comerç*. També trobem que hi ha moltes dones que són mestresses de casa.

1.4- Lloc de naixement

En aquest apartat, els llocs de naixement de les enquestades seran dividits segons províncies, en el cas de les autòctones, i segons la comunitat autònoma en el cas de les immigrants.

• DONES AUTÒCTONES

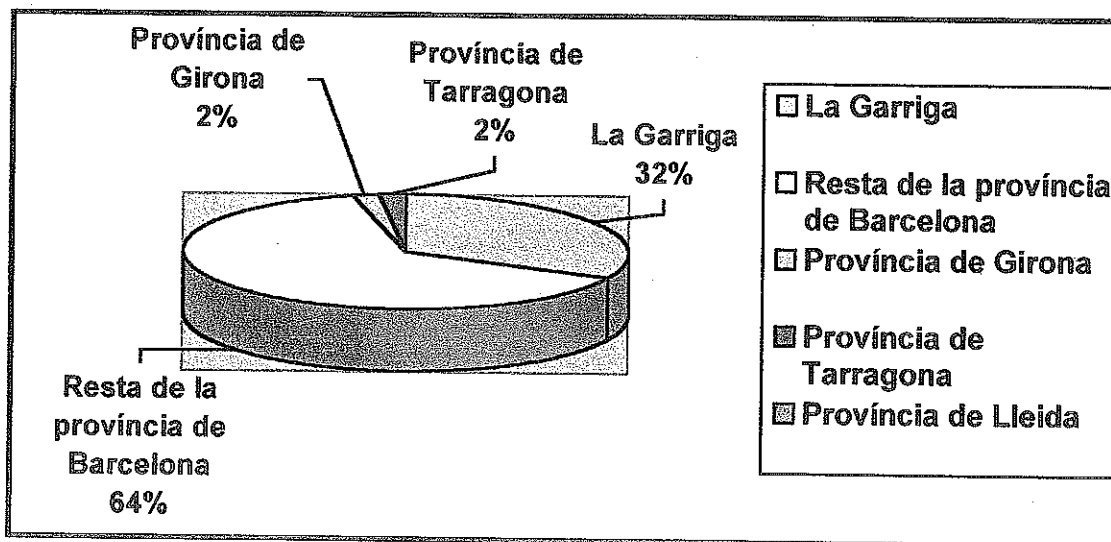

- ✓ El 32% de les dones van néixer a La Garriga.
- ✓ El 64% van néixer a la resta de la província de Barcelona (sense incloure la Garriga).
- ✓ El 2% de les dones van néixer a la província de Girona.
- ✓ El 2% van néixer a la província de Tarragona.
- ✓ Cop dona va néixer a la província de Lleida.

Tenim que la majoria de dones van néixer a la província de Barcelona, i en un important percentatge a la Garriga. Crida l'atenció que no hi hagi cap dona nascuda a la província de Lleida.

• **DONES IMMIGRANTS**

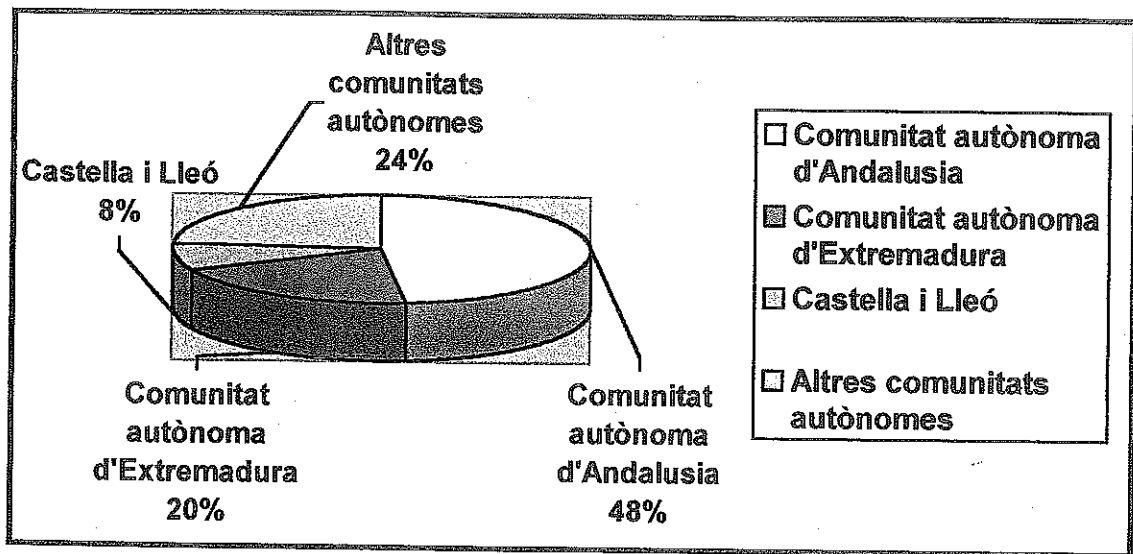

- ✓ El 48% de les dones immigrants són nascudes a la comunitat autònoma d'Andalusia.
- ✓ El 20% de les dones són nascudes a comunitat autònoma d'Extremadura.
- ✓ El 8% són nascudes a Castella i Lleó.
- ✓ El 24% són nascudes a d'altres comunitats autònomes, sense gaire representació.

Les dades coincideixen força amb les de la taula de la pàgina corresponent a l'any 1975, on el 67% de la població garriguenca era andalusa i el 12% eren extremerenys. Les dades han variat una mica perquè ja no venen únicament d'Andalusia.

Els andalusos han sigut des de sempre els que més han emigrat cap a Catalunya, ja des dels primers anys del segle XX, degut a les males collites que tenien. En resum, les migracions dels anys 60-70 van ser bàsicament per causes econòmiques, per millorar el nivell de vida.

Segurament, si haguéssim fet enquestes a tota la població garriguenca tindriem que la majoria serien andalusos.

1.5- Lloc de naixement del cònjuge

En aquest apartat es mostraran els llocs de més importància, com són la Garriga, Barcelona i la resta de Catalunya, com també els nascuts fora de Catalunya.

• DONES AUTÒCTONES

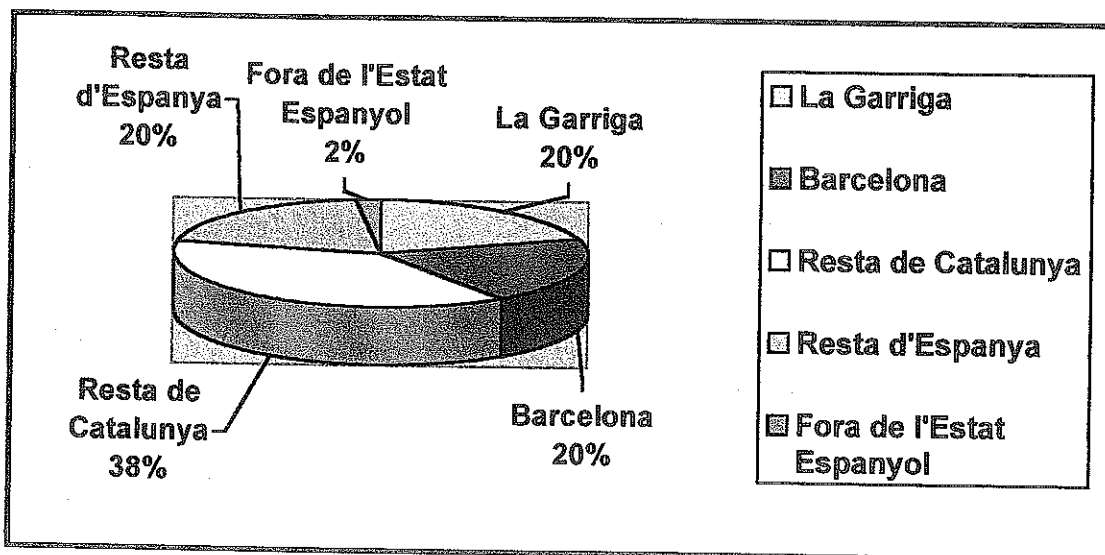

- ✓ El 20% dels homes són nascuts a La Garriga.
- ✓ El 20% dels homes són nascuts a Barcelona.
- ✓ El 38% són nascuts a la resta de Catalunya.
- ✓ El 20% són nascuts a la resta d'Espanya.
- ✓ El 2% són nascuts fora de l'Estat Espanyol.

La majoria d'homes són catalans (nascuts a Catalunya) però hi ha un percentatge important d'homes nascuts a la resta d'Espanya, arribats segurament pels anys 60-70 atrets pel desenvolupament de l'economia catalana. Això significa que el 20% dels matrimonis són mixtos, en el cas de dones autòctones. Aquest fet ens mostra una interculturalitat que podem qualificar de positiva, perquè potser la immigració era necessària (no hi havia prou homes per a tantes dones o a la inversa).

• **DONES IMMIGRANTS**

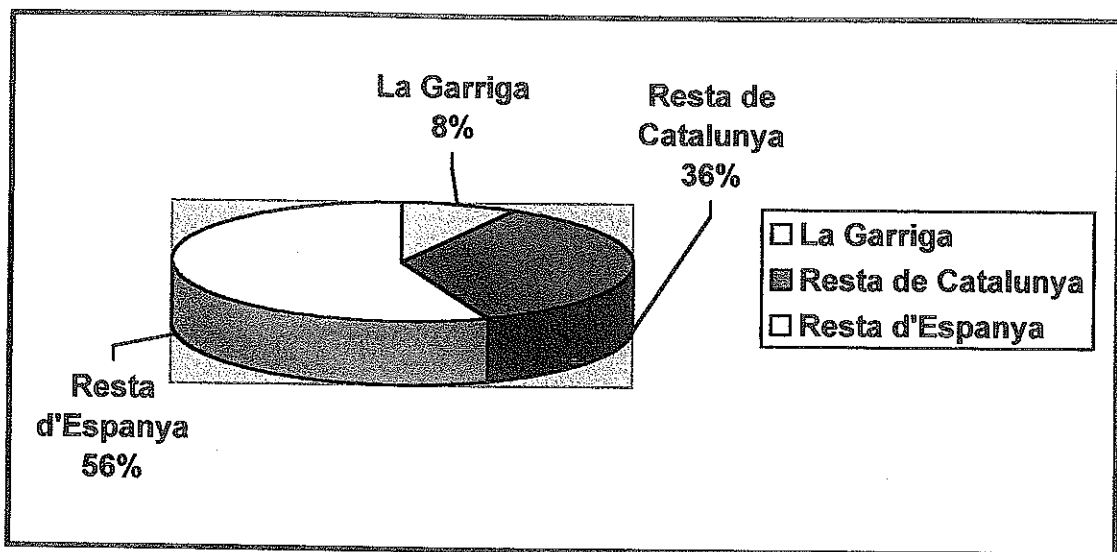

- ✓ El 8% dels homes són nascuts a La Garriga.
- ✓ El 36% dels homes són nascuts a la resta de Catalunya.
- ✓ El 56% són nascuts a la resta d'Espanya.

En aquest cas tenim que la majoria d'homes són nascuts a la resta d'Espanya potser perquè ja es coneixien al poble, o perquè s'avenen més amb persones del seu mateix lloc d'origen, però així com passava amb els matrimonis de les dones autòctones, en aquest cas també abunden molt els matrimonis mixtos.

Aquest fet és molt important. La barreja de cultures és positiva tant per a la societat com per Catalunya. Insistim, doncs, en la interculturalitat positiva.

2. DADES FAMILIARS.

2.1- Edat dels pares.

En aquest apartat, en comptes de veure quina edat tenen els pares de les enquestades, veurem si encara són vius o, si no, quin d'ells encara és viu.

• DONES AUTÒCTONES

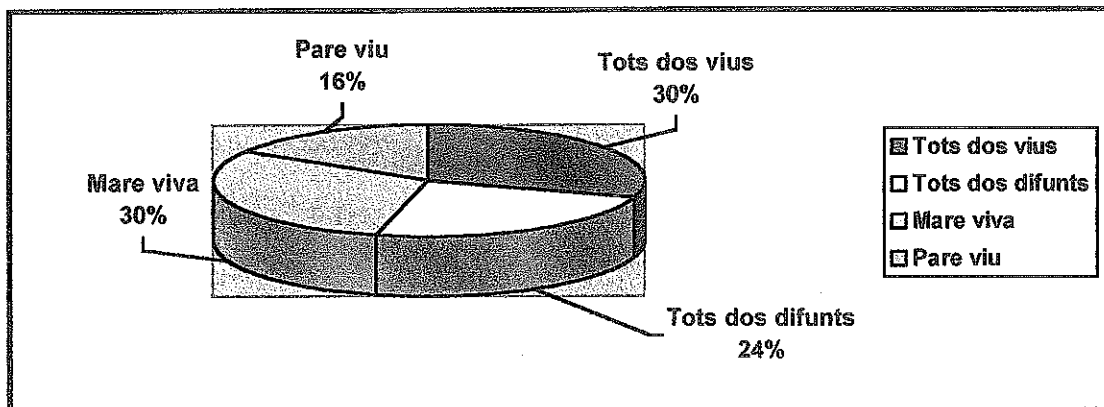

- ✓ En el 30% dels casos els dos pares són vius encara.
- ✓ En el 24% dels casos els dos pares són difunts.
- ✓ En el 30% dels casos la mare és viva i el pare no.
- ✓ En el 16% dels casos, el pare és viu i la mare no.

• DONES IMMIGRANTS

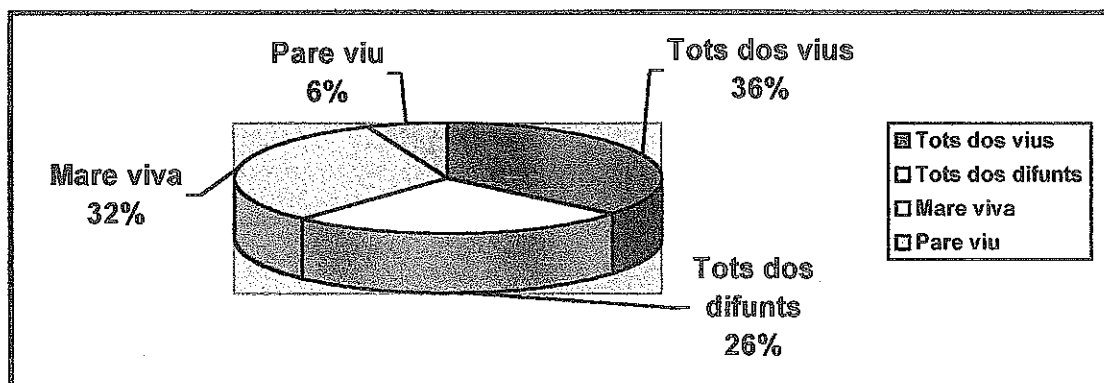

- ✓ En el 36% dels casos els pares són tots dos vius.
- ✓ En el 26% dels casos, tots dos pares són difunts.
- ✓ En el 32% dels casos és la mare l'única viva dels dos pares.
- ✓ En el 6% dels casos és el pare el que és viu.

Podem constatar que en ambdós casos la majoria tenen tots dos pares vius. També hi ha un percentatge important de pares (tots dos) difunts. En el cas que un dels pares sigui viu observem que una àmplia majoria són les mares les que encara viuen. Això s'explica per l'augment de l'esperança de vida, sobretot en les dones. A més, segurament no haurien treballat en feines que requerissin moltes hores de dedicació, perquè aquestes eren fetes pels homes.

2.2- Lloc de naixement dels pares.

• PARES DE LES DONES AUTÒCTONES.

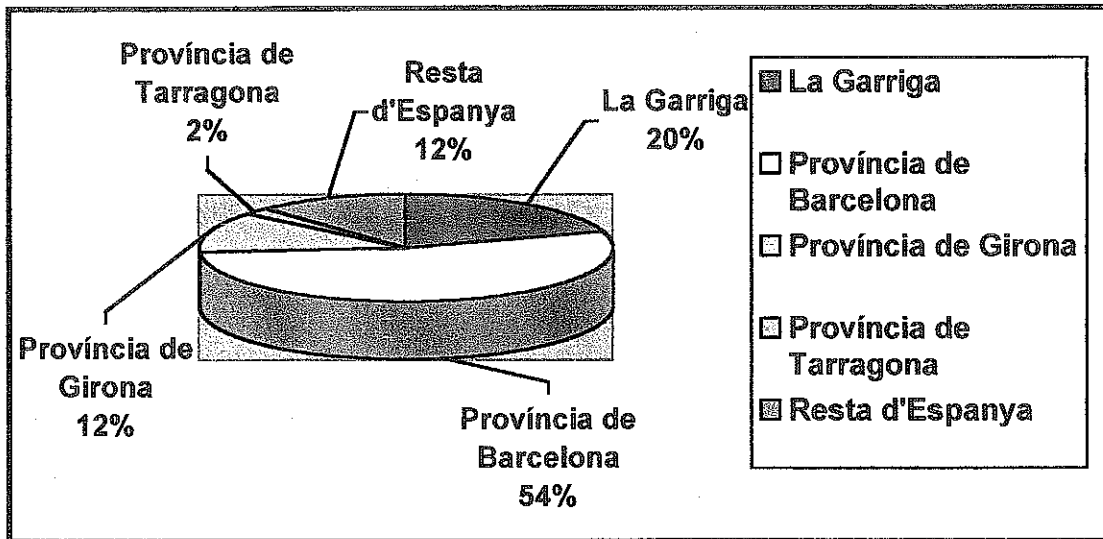

- ✓ El 20 % dels pares són nascuts a La Garriga.
- ✓ El 54% són nascuts a la resta de la província de Barcelona.
- ✓ El 12% són nascuts a la província de Girona.
- ✓ El 2% són nascuts a la província de Tarragona.
- ✓ El 12% són nascuts a la Resta d'Espanya.

Si sumem els percentatges tenim que el 88% dels pares són catalans mentre que la resta, un 12% no ho són. Això no vol dir que els que no han nascut a Catalunya són menys catalans que els que ho han fet, perquè potser van venir de ben petits.

• **PARES DE LES DONES IMMIGRANTS**

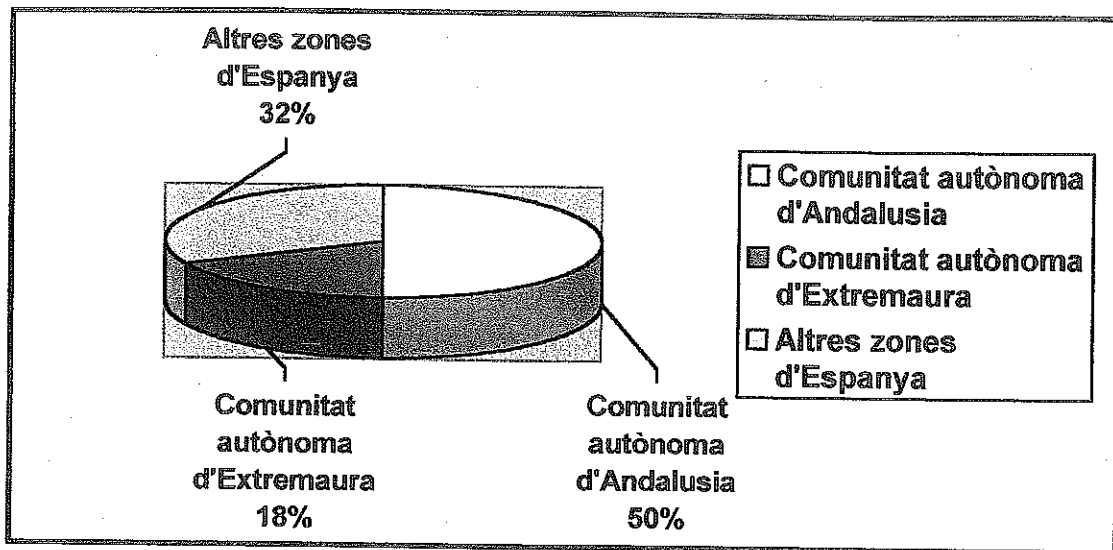

- ✓ El 50% dels pares són nascuts a la comunitat autònoma d'Andalusia.
- ✓ El 18% són nascuts a la comunitat autònoma d'Extremadura.
- ✓ El 32% són nascuts a d'altres zones d'Espanya.

La majoria d'immigrants són provinents de la comunitat autònoma d'Andalusia. Queda ben clar que Andalusia era una zona amb moltes necessitats econòmiques a causa de l'agricultura de subsistència que havien patit durant molts anys.

• MARES DE LES DONES AUTÒCTONES

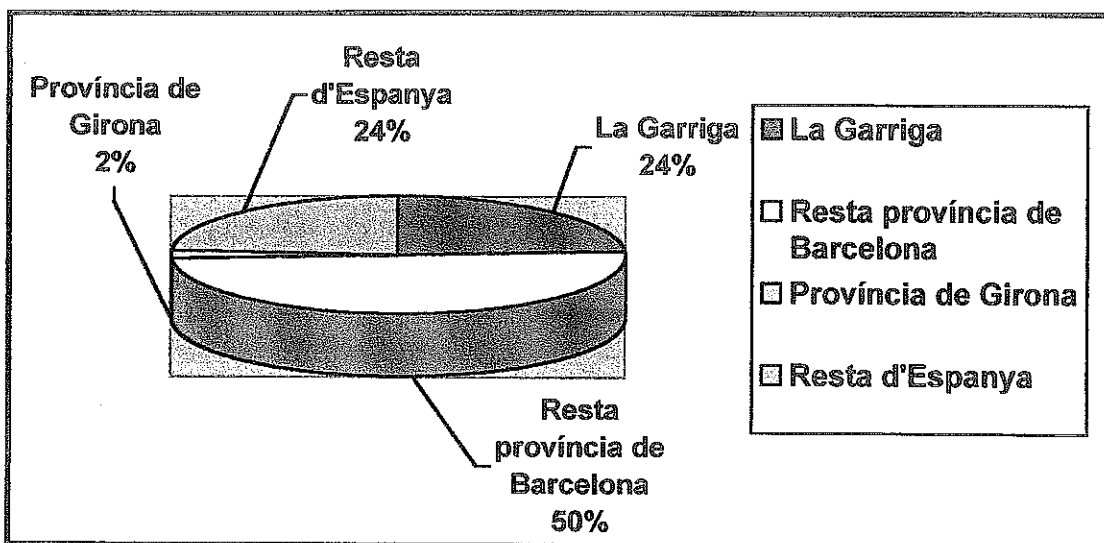

- ✓ El 24% de les mares són nascudes a La Garriga.
- ✓ El 50% són nascudes a la resta de la província de Barcelona.
- ✓ El 2% són nascudes a la província de Girona.
- ✓ El 24% són nascudes a la resta d'Espanya.

A diferència del que passava amb els pares de les dones autòctones, hi ha més mares nascudes fora de Catalunya. Això fa que, un cop sumats els percentatges, el total de dones catalanes sigui inferior: 76%

• **MARES DE LES DONES IMMIGRANTS**

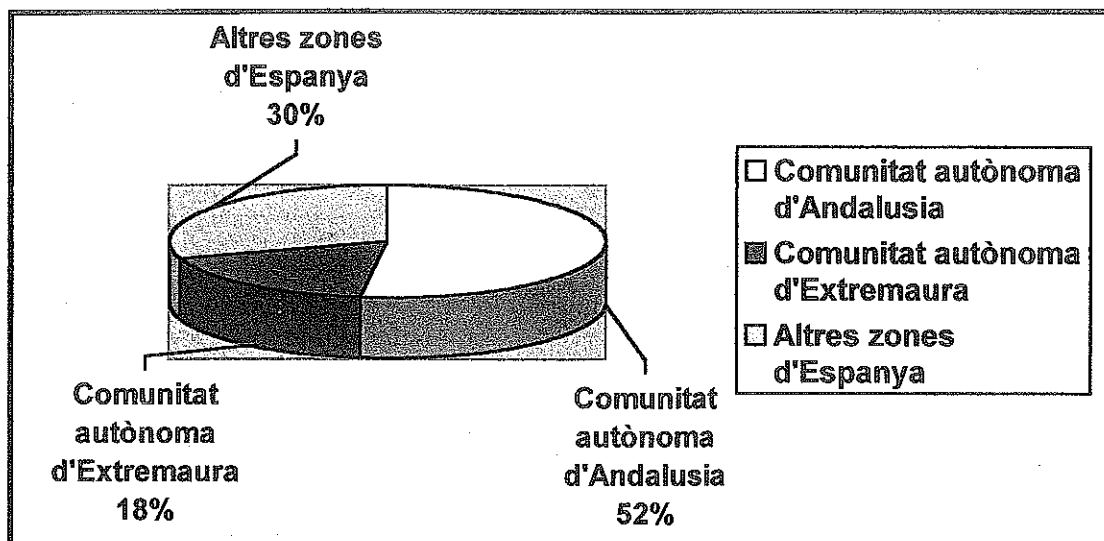

- ✓ El 52% de les mares són nascudes a la comunitat autònoma d'Andalusia.
- ✓ El 18% són nascudes a la comunitat autònoma d'Extremadura.
- ✓ El 30% són nascudes a la resta d'Espanya.

Observem que els percentatges són molt semblants als dels pares de les dones immigrants. L'única diferència, tot i ser mínima, és que hi ha més dones provinents d'Andalusia que no pas homes. En el cas d'Extremadura la coincidència és total. Les dades de la resta d'Espanya són també molt aproximades amb les dels homes.

2.4- Estudis dels pares.

• PARES DE LES DONES AUTÒCTONES

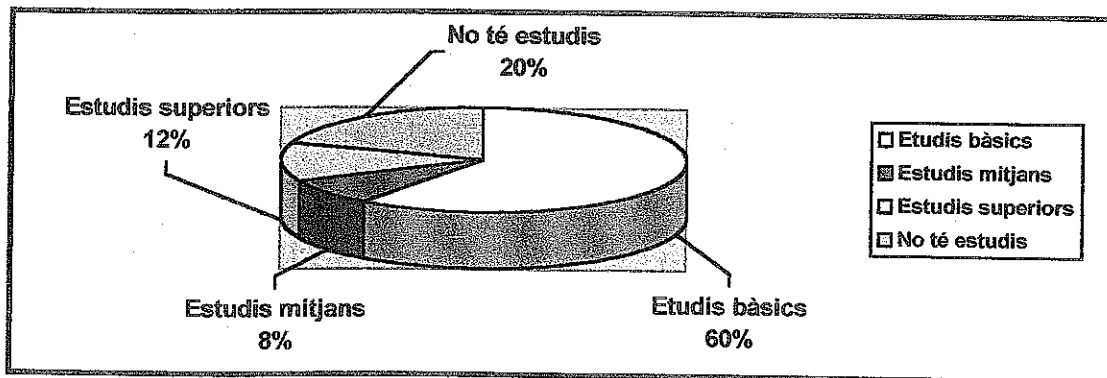

- ✓ El 60% dels pares tenen un nivell d'estudis bàsic.
- ✓ El 8% dels pares tenen un nivell d'estudis mitjà.
- ✓ El 12% dels pares tenen un nivell d'estudis superior.
- ✓ El 20% dels pares no tenen estudis.

• PARES DE LES DONES IMMIGRANTS

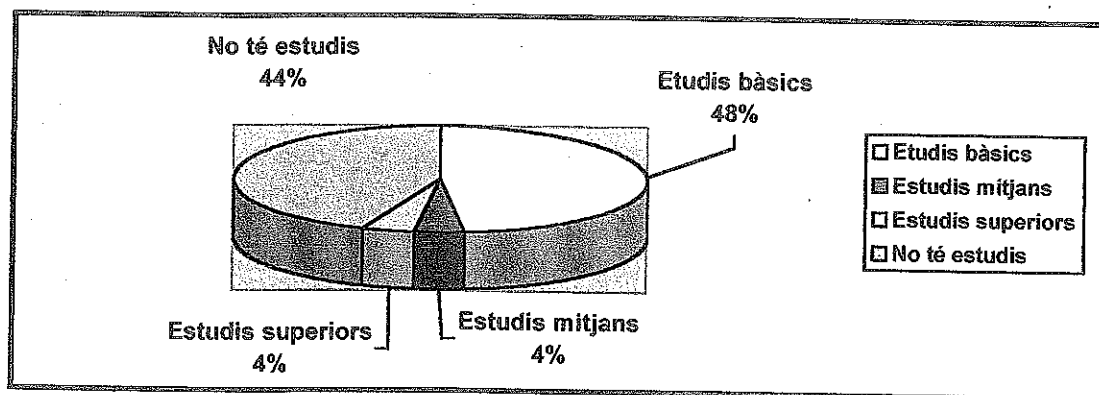

- ✓ El 48% dels pares tenen un nivell d'estudis bàsic.
- ✓ El 4% dels pares tenen un nivell d'estudis mitjà.
- ✓ El 4% dels pares tenen un nivell d'estudis superior.
- ✓ El 44% dels pares no tenen estudis.

Podem veure que hi ha força diferències entre els pares de les dones autòctones i els de les immigrants. Per començar, més de la meitat dels pares catalans tenen un nivell d'estudis bàsic, en canvi no arriben a la meitat els pares immigrants que tenen aquest nivell d'estudis.

La diferència més gran és la dels pares que no tenen estudis: la diferència és de més del doble. De fet, hem d'entendre que les famílies camperoles espanyoles de l'època tenien menys poder adquisitiu que les famílies catalanes, encara que no totes es dediquessin a la indústria. Catalunya avantatjava la resta d'Espanya en quant a desenvolupament econòmic i industrial.

• MARES DE LES DONES AUTÒCTONES

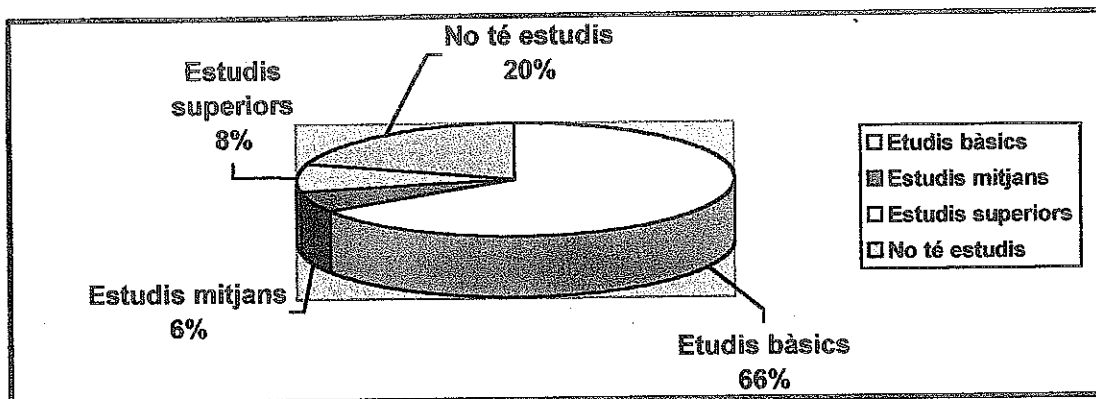

- ✓ El 66% de les mares tenen un nivell d'estudis bàsic.
- ✓ El 6% de les mares tenen un nivell d'estudis mitjà.
- ✓ El 8% de les mares tenen un nivell d'estudis superior.
- ✓ El 20% de les mares no tenen estudis.

• MARES DE LES DONES IMMIGRANTS

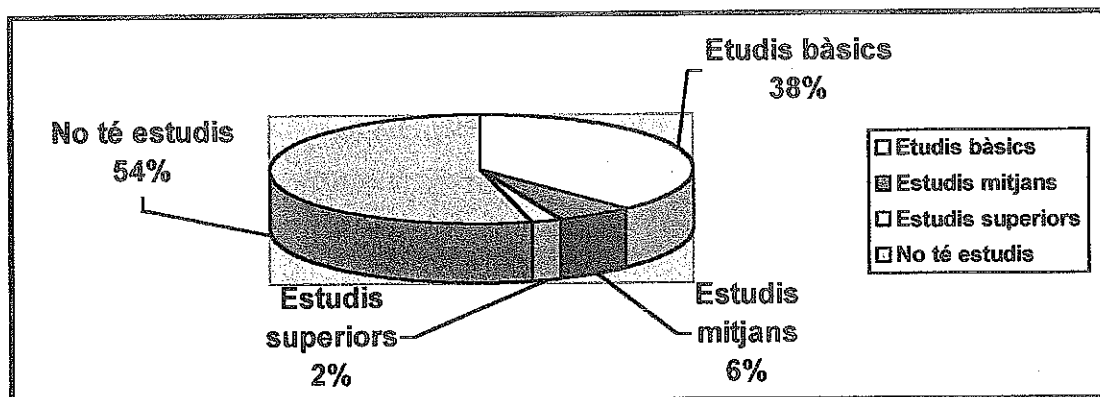

- ✓ El 38% de les mares tenen un nivell d'estudis bàsic.
- ✓ El 6% de les mares tenen un nivell d'estudis mitjà.
- ✓ El 2% de les mares tenen un nivell d'estudis superior.
- ✓ El 54% de les mares no tenen estudis.

Les diferències entre les mares de les dones autòctones i les immigrants són importants, tot i que l'explicació és la mateixa que en el cas dels pares de les enquestades: una Catalunya en ple desenvolupament en contraposició amb una Espanya molt endarrerida.

2.5- Profesió actual o última dels pares.

• PROFESSIÓ DELS PARES DE LES DONES AUTÒCTONES

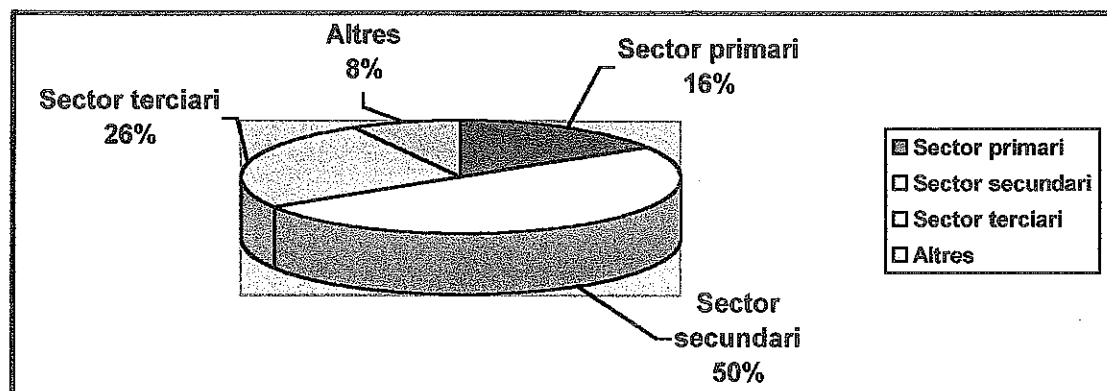

- ✓ L'16% dels pares han treballat, com a última professió, dins del sector primari.
- ✓ El 50% dels pares han treballat, com a última professió, dins del sector secundari.
- ✓ El 26% dels pares han treballat, com a última professió, dins del sector terciari.
- ✓ El 8% dels pares han treballat, com a última professió, en altres professions no contemplades anteriorment.

• PROFESSIÓ DELS PARES DE LES DONES IMMIGRANTS

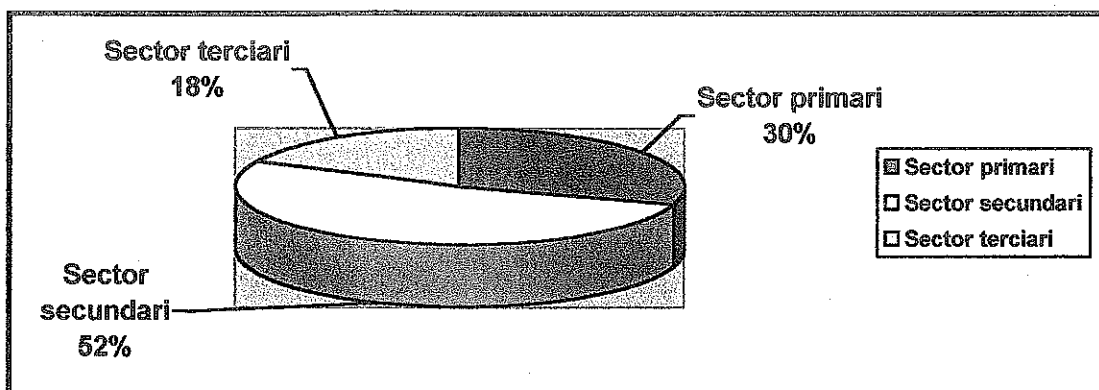

- ✓ El 30% dels pares han treballat, com a última professió, dins del sector primari.
- ✓ El 52% dels pares han treballat, com a última professió, dins del sector secundari.
- ✓ El 18% dels pares han treballat, com a última professió, dins del sector terciari.

En ambdós casos, pares de dones autòctones i immigrants, l'última professió dels homes estava majoritàriament relacionada amb el sector de les transformacions, és a dir, el sector secundari. Dins d'aquest sector, les professions més repetides al llarg de totes les enquestes són les relacionades amb el tèxtil. Recordem que la indústria per excel·lència de Catalunya a mitjan segle XX era la tèxtil.

Pel que fa al sector primari hi va haver més dedicació per part dels pares de les immigrants, potser perquè vivien al poble natal.

El sector terciari predomina més als homes de les autòctones.

• **PROFESSIÓ DE LES MARES DE LES DONES AUTÒCTONES**

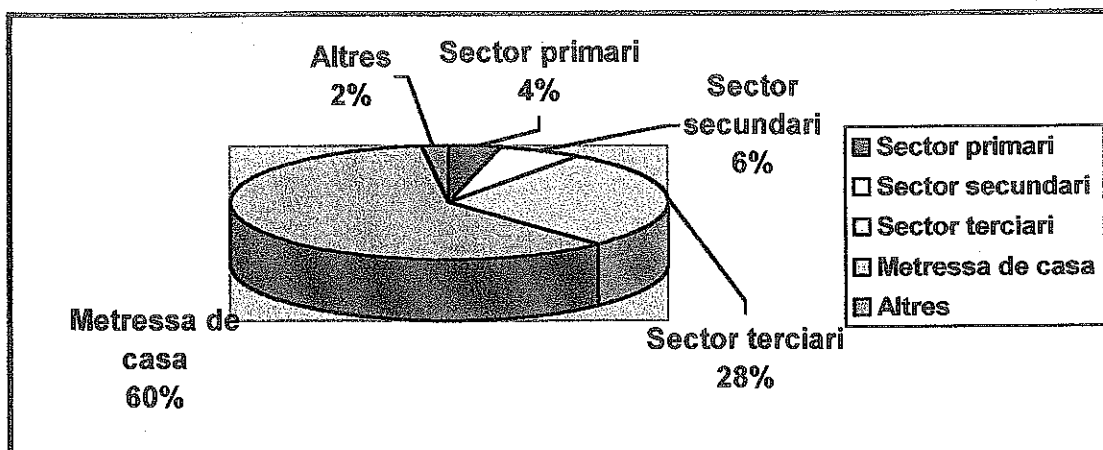

- ✓ El 4% de les mares han treballat, com a última professió, dins del sector primari.
- ✓ El 6% de les mares han treballat, com a última professió, dins del sector secundari.
- ✓ El 28% de les mares han treballat, com a última professió, dins del sector terciari.
- ✓ El 60% de les mares eren mestresses de casa.
- ✓ El 2% de les mares de les mares han treballat en professions no esmentades anteriorment.

• **PROFESSIÓ DE LES MARES DE LES DONES IMMIGRANTS**

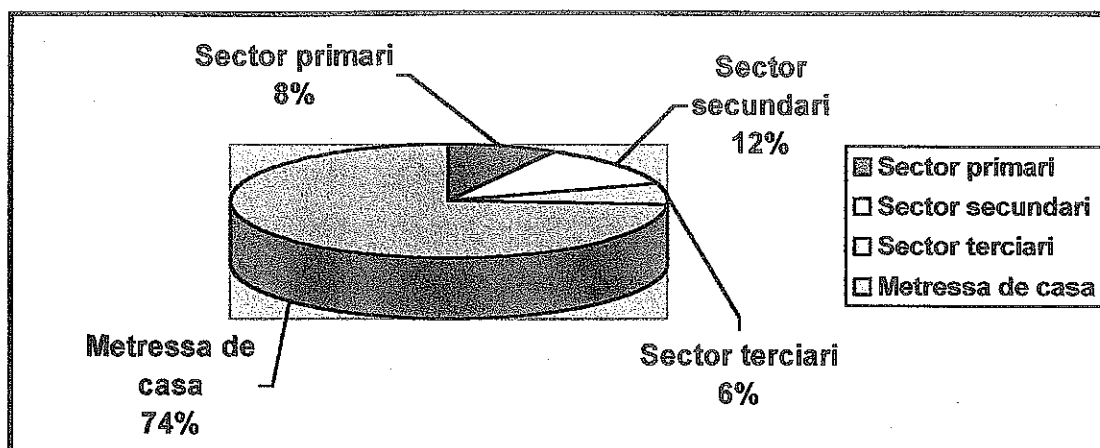

- ✓ El 8% de les mares ha treballat, com a última professió, dins del sector primari.
- ✓ El 12% de les mares ha treballat, com a última professió, dins del sector secundari.
- ✓ El 6% de les mares han treballat, com a última professió, dins del sector terciari.
- ✓ El 74% de les mares eren mestresses de casa.

En tots dos casos la majoria de dones eren mestresses de casa. Potser és més evident dins de les dones immigrants, que molts cops es veien obligades a quedar-se a casa per fer-se cura dels fills.

S'ha de destacar que no hi hagi, en el cas de les autòctones, gaires dones que hagin treballat dins del sector secundari.

2.6- Nombre de fills.

En aquest apartat ens centrarem només a veure la mitjana de fills que tenen les enquestades per després comparar els resultats.

- **NOMBRE DE FILLS DE LES DONES AUTÒCTONES**

Les dones autòctones tenen de mitjana 2,1 fills per dona. En números rodons direm que:

- ✓ **La mitjana de fills per cada dona autòctona és de 2 fills.**

- **NOMBRE DE FILLS DE LES DONES IMMIGRANTS**

Les dones immigrants tenen de mitjana 2,54 fills per dona. En números rodons direm que:

- ✓ **La mitjana de fills per cada dona immigrant és de gairebé 3 fills.**

Hi ha una certa tendència a tenir més fills entre les dones immigrades.

2.7- Nombre de germans

En aquest cas també veurem quina és la mitjana de germans de les enquestades.

• GERMANS DE LES DONES AUTÒCTONES

Les dones autòctones tenen una mitjana de 2,56 germans. En números rodons direm que:

- ✓ La mitjana de germans per cada dona autòctona és d'aproximadament 3 germans.

• GERMANS DE LES DONES IMMIGRANTS

Les dones immigrants tenen una mitjana de 3,74 germans. En números rodons direm que:

- ✓ La mitjana de germans per cada dona immigrant és d'aproximadament 4 germans.

Queda palès que les mares de les enquestades tenien més fills que les seves filles. I això es compleix tant per les autòctones com per les immigrants.

2.7- Estudis dels fills.

En aquest apartat veurem quins estudis tenen els fills de les enquestades. Els estudis els dividirem de la següent manera: *parvulari, primària, E.S.O, BUP, COU, batxillerat, FP, estudis superiors, cicles formatius i sense estudis.*

• DONES AUTÒCTONES

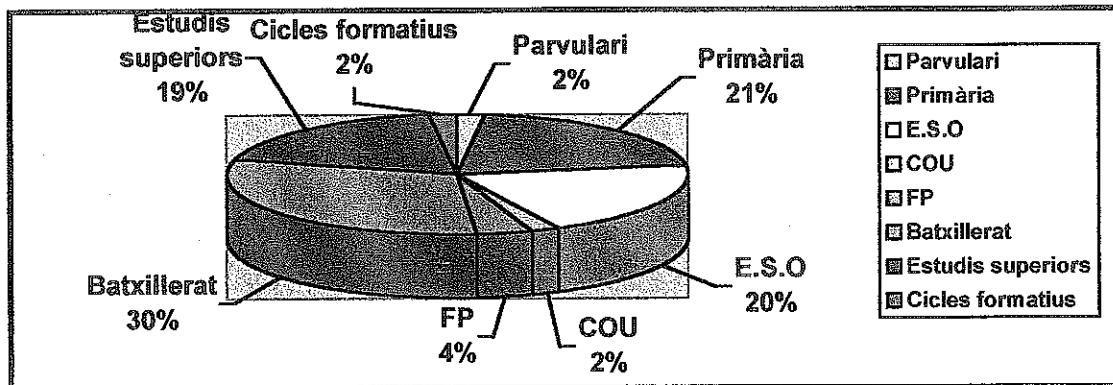

- ✓ L'2% dels fills està cursant parvulari.
- ✓ El 21% dels fills cursen o han cursat primària.
- ✓ El 20% dels fills cursen o han cursat E.S.O.
- ✓ L'2% dels fills ha cursat COU.
- ✓ El 30% dels fills cursen o han cursat Batxillerat.
- ✓ El 4% dels fills han cursat FP.
- ✓ El 19% dels fills cursen o han cursat estudis superiors.
- ✓ El 2% dels fills cursen o han cursat cicles formatius.

• **DONES IMMIGRANTS**

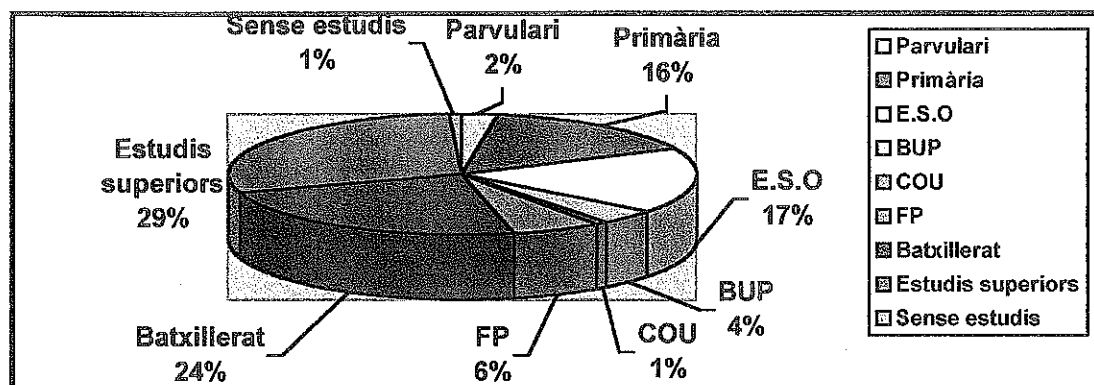

- ✓ El 2% dels fills estan cursant parvulari.
- ✓ El 16% dels fills cursen o han cursat primària.
- ✓ El 17% dels fills cursen o han cursat E.S.O.
- ✓ El 4% dels fills han cursat BUP.
- ✓ L'1% dels fills han cursat COU.
- ✓ El 6% dels fills han cursat FP.
- ✓ El 24% dels fills cursen o han cursat Batxillerat.
- ✓ El 29% dels fills cursen o han cursat estudis superiors.
- ✓ L'1% dels fills no tenen estudis.

Podem observar com els resultats són molt aproximats: en tots dos casos els fills cursen o han cursat Batxillerat o estudis superiors. Això ens demostra que els fills de les enquestades tenen un nivell d'estudis alt, molt més alt que els seus avis i que les seves mares. El que queda clar és que els fills no es queden només amb la Primària sinó que van més enllà, els resulti o no.

Pel que fa a l'1% dels fills sense estudis dins de les dones immigrants es tracta d'un fill que encara no té edat escolar, és a dir, encara no té els 3 anys.

2.8- Llengua habitual

• LLENGUA HABITUAL DE LES DONES AUTÒCTONES

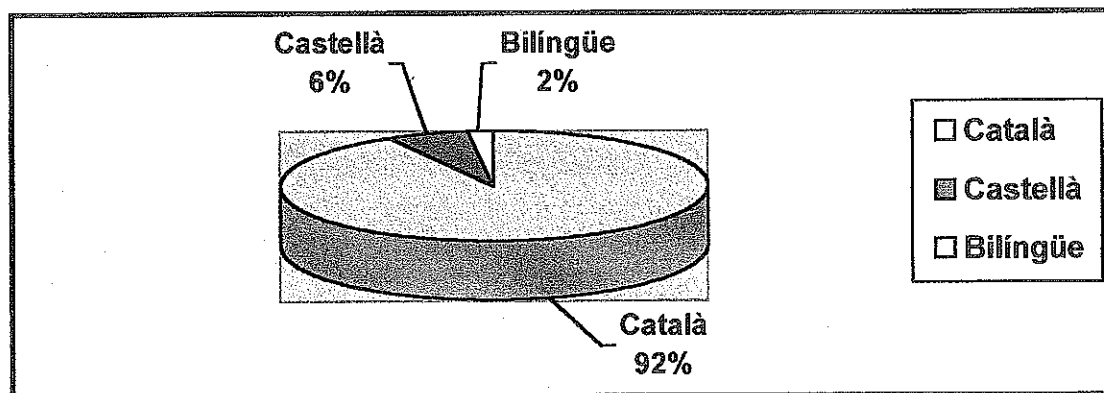

- ✓ El 92% de les dones parlen català.
- ✓ El 6% de les dones parlen castellà.
- ✓ El 2% de les dones parlen bilingüe.

• LLENGUA HABITUAL DE LES DONES IMMIGRANTS

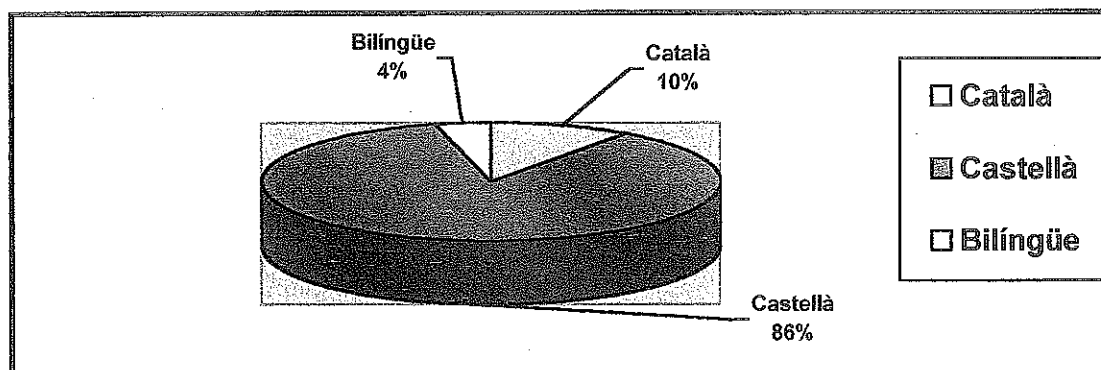

- ✓ El 10% de les dones parlen català.
- ✓ El 86% de les dones parlen castellà.
- ✓ El 4% de les dones parlen bilingüe.

Els resultats eren bastant evidents: les enquestades parlen, majoritàriament, la seva llengua paterna, és a dir, la mateixa llengua que els seus pares. Ho veurem amb més claredat a les pàgines següents on es farà el mateix però en el cas dels pares de les enquestades.

• **LLENGUA HABITUAL DELS PARES DE LES DONES AUTÒCTONES**

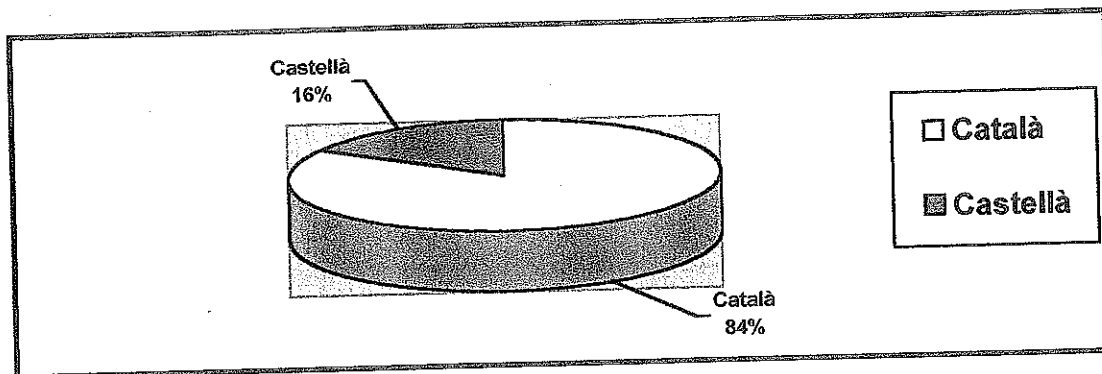

- ✓ El 84% dels pares parlen (o parlaven) català.
- ✓ El 16% dels pares parlen (o parleven) castellà.

• **LLENGUA HABITUAL DELS PARES DE LES DONES IMMIGRANTS**

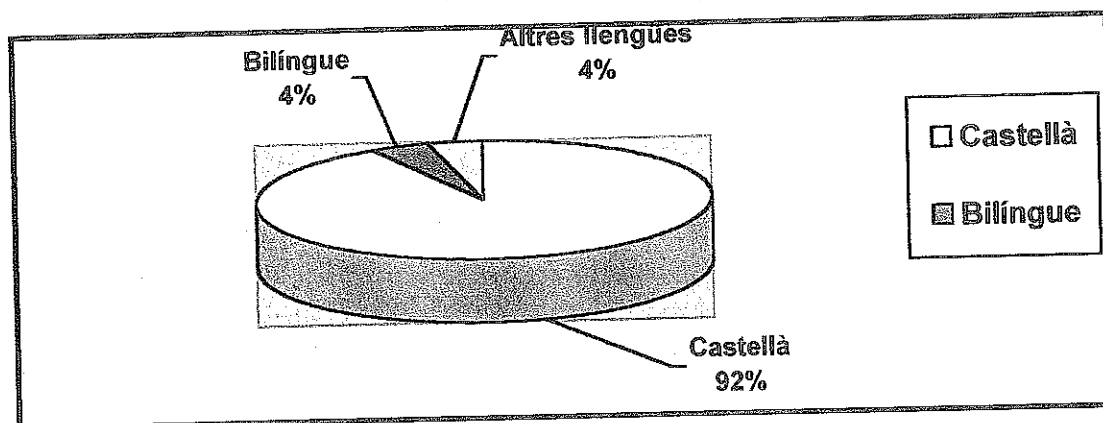

- ✓ El 92% dels pares parlen (o parlaven) castellà.
- ✓ El 4% dels pares parlen (o parlaven) bilingüe.
- ✓ El 4% dels pares parlen (o parlaven) altres llengües.

Ara sí que podem afirmar amb rotunditat que les enquestades parlen la llengua que parlaven els seus pares, com així ho demostren els resultats obtinguts.

3. SOBRE ELS ESTUDIS

3.1- Nivell d'estudis.

Diferenciarem els estudis de la següent manera: estudis primaris, estudis mitjans, estudis superiors, sense estudis i altres.

• ESTUDIS DE LES DONES AUTÒCTONES

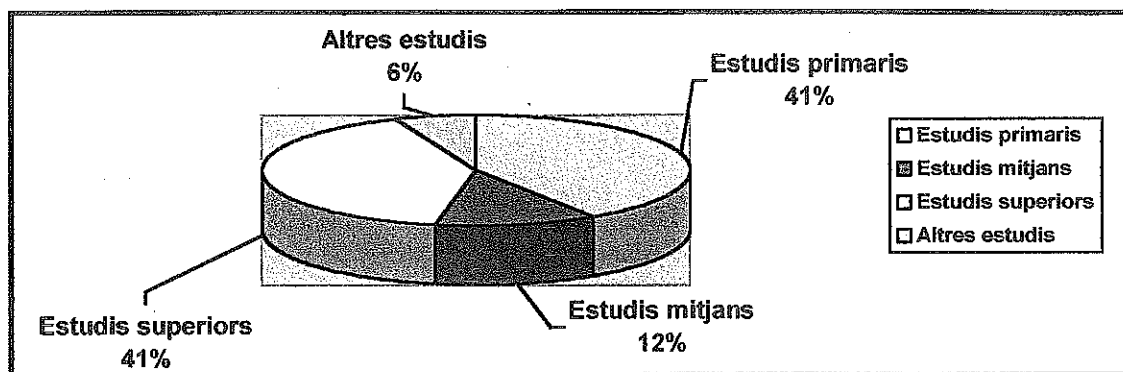

- ✓ El 41% de les dones tenen estudis primaris.
- ✓ El 12% de les dones tenen estudis mitjans.
- ✓ El 41% de les dones tenen estudis superiors.
- ✓ El 6% de les dones tenen altres tipus d'estudis.

• ESTUDIS DE LES DONES IMMIGRANTS

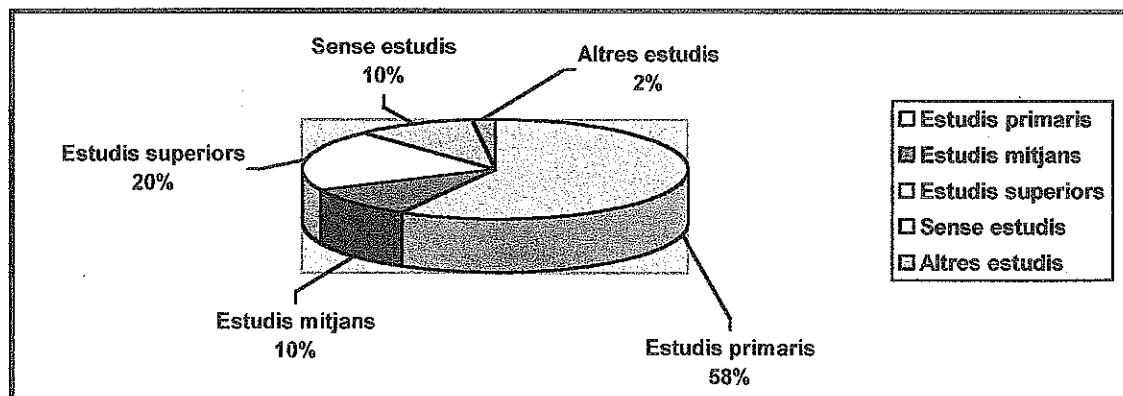

- ✓ El 58% de les dones tenen estudis primaris.
- ✓ El 10% de les dones tenen estudis mitjans.
- ✓ El 20% de les dones tenen estudis superiors.
- ✓ El 10% de les dones no tenen estudis.
- ✓ El 2% de les dones tenen altres tipus d'estudis.

En aquest apartat sí que podem trobar diferències destacades entre les dones autòctones i les dones immigrants. Per començar, no hi ha cap dona autòctona sense estudis, en canvi sí que n'hi ha d'immigrants sense estudis.

Una altra diferència és que hi ha moltes més dones autòctones amb estudis superiors que no pas immigrants. Recordem que un percentatge alt de dones autòctones tenen estudis superiors (per tant podríem dir que, efectivament, els seus fills han pres exemple de les seves mares, en quant als estudis), i la majoria de dones immigrants tenen estudis primaris (els seus fills han seguit una evolució notable, ja que la majoria tenen estudis superiors).

3.2- Lloc de cursament dels estudis.

• DONES AUTÒCTONES

No val la pena fer cap comentari al respecte ja que el **100%** de les dones han estudiat a Catalunya.

• DONES IMMIGRANTS

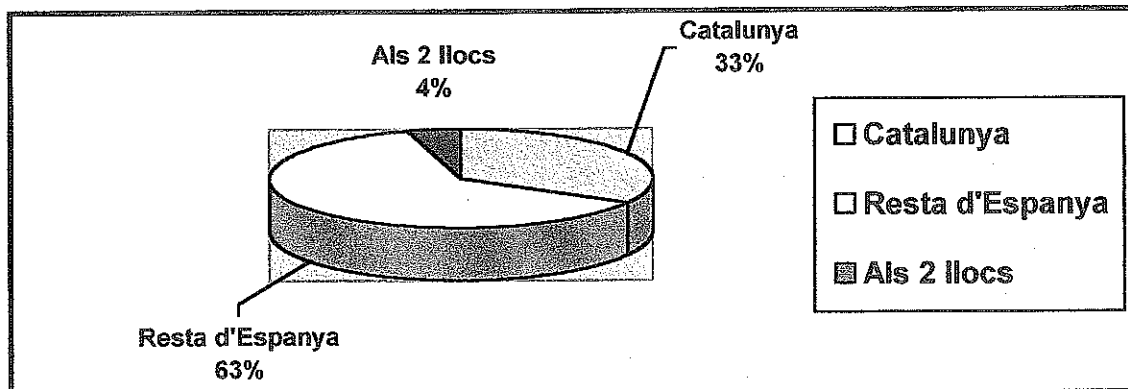

- ✓ El 33% de les dones han estudiat a Catalunya.
- ✓ El 63% de les dones han estudiat a la Resta d'Espanya.
- ✓ El 4% de les dones han estudiat als 2 llocs.

Podem observar com la majoria de les enquestades (tant les autòctones com les que no) han estudiat a la seva localitat de naixement.

3.3- Nombre d'anys com a estudiant.

La divisió es farà de la següent manera: menys de 10 anys, de 10 a 20 anys, i més de 20 anys.

• DONES AUTÒCTONES

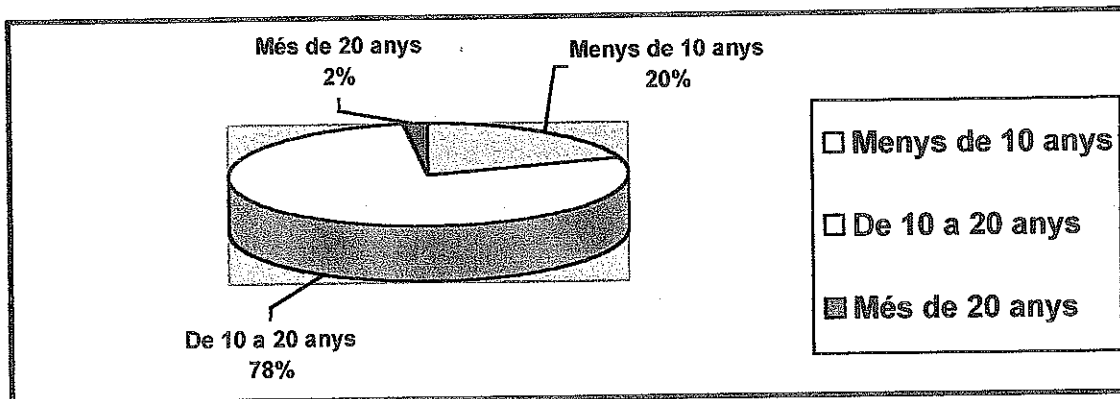

- ✓ El 20% de les dones han anat a l'escola menys de 10 anys.
- ✓ El 78% de les dones han anat a l'escola de 10 a 20 anys.
- ✓ El 2% de les dones han anat a l'escola més de 20 anys.

• DONES IMMIGRANTS

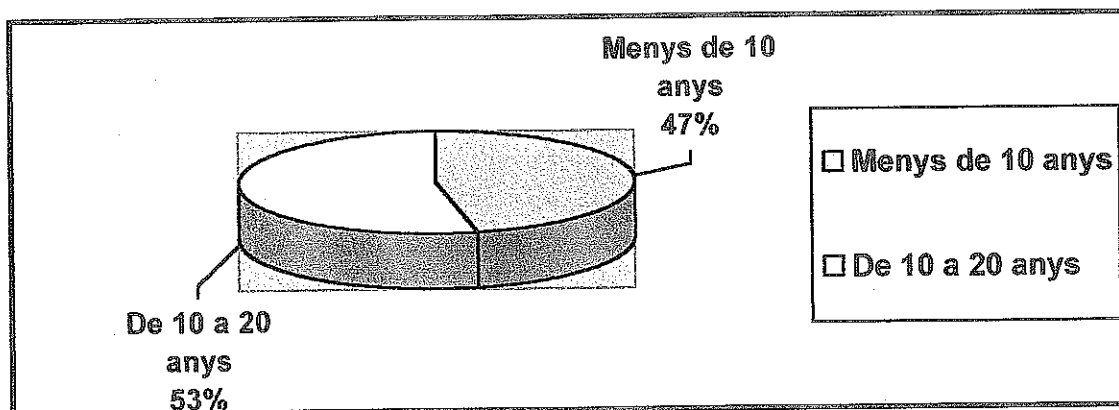

- ✓ El 47% de les dones han anat a l'escola menys de 10 anys.
- ✓ El 53% de les dones han anat a l'escola de 10 a 20 anys.

Com podem veure hi ha coincidència ja que la majoria de les enquestades han anat a l'escola de 10 a 20 anys. Tot i així, hi ha un percentatge important de dones immigrants que han anat a l'escola menys de 10 anys.

3.4- En cas d'abandonament prematur dels estudis : causes.

• DONES AUTÒCTONES

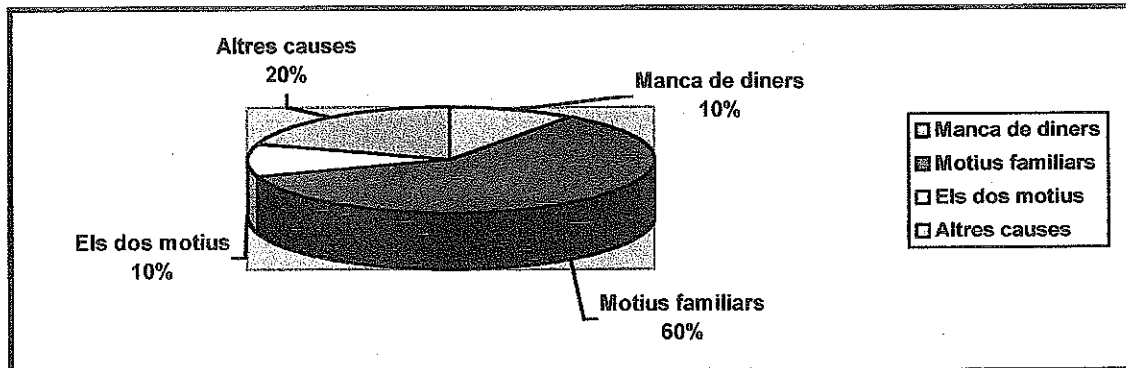

- ✓ L'10% de les dones abandonen els estudis per manca de diners.
- ✓ El 60% de les dones abandonen els estudis per motius familiars.
- ✓ El 10% de les dones abandonen els estudis pels dos motius.
- ✓ El 20% de les dones abandonen els estudis per altres motius.

• DONES IMMIGRANTS

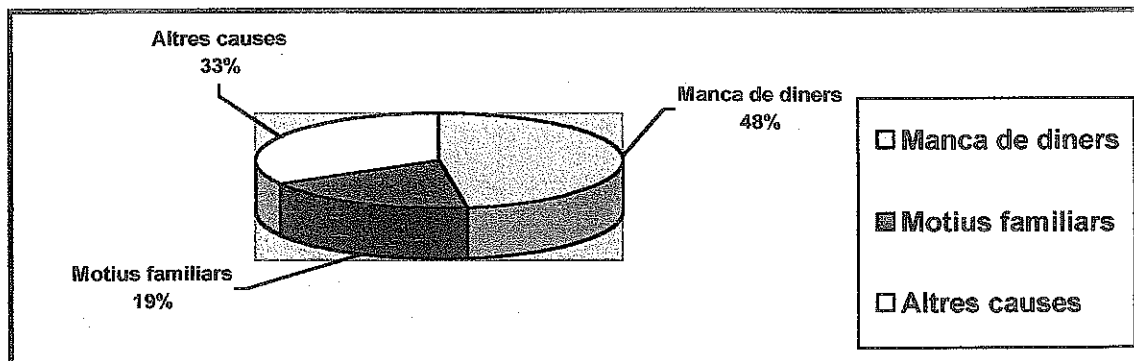

- ✓ El 48% de les dones abandonen els estudis per manca de diners.
- ✓ El 19% de les dones abandonen els estudis per motius familiars.
- ✓ El 33% de les dones abandonen els estudis per altres motius.

En el cas de les dones autòctones la majoria de les que van abandonar els estudis prematurament ho van fer per motius familiars. En canvi, la majoria de les dones immigrants que van abandonar els estudis ho van fer per manca de diners. Queda en rellevància les necessitats econòmiques de l'època a Espanya, tot i que Catalunya se'n salvava.

3.5- Tipus d'escola.

• DONES AUTÒCTONES

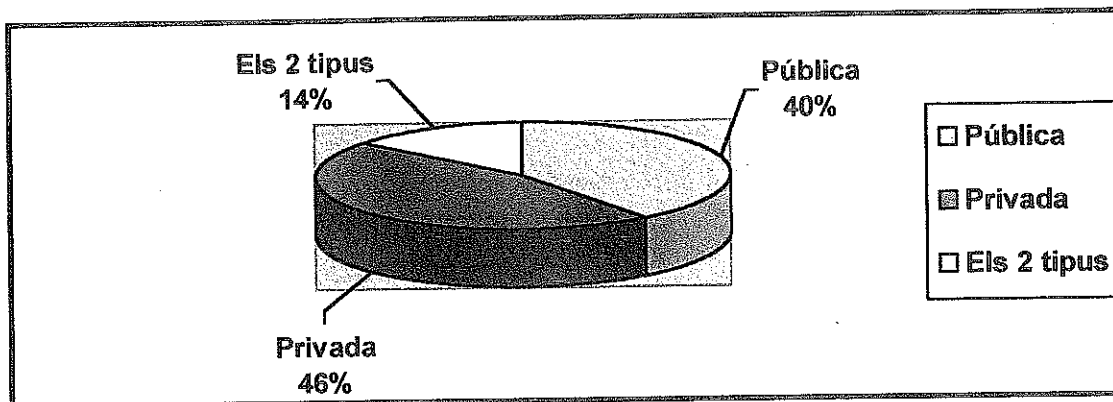

- ✓ El 40% de les dones van anar a una escola pública.
- ✓ El 46% de les dones van anar a una escola privada.
- ✓ El 14% de les dones van anar als dos tipus d'escola.

• DONES IMMIGRANTS

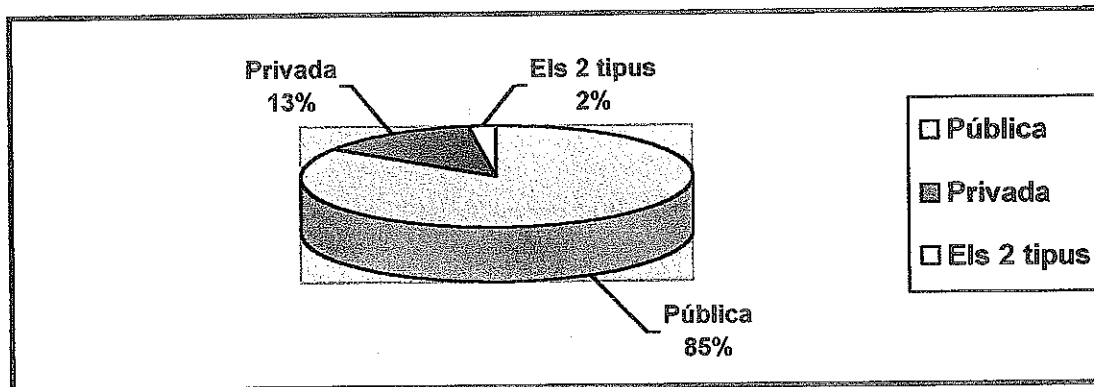

- ✓ El 85% de les dones van anar a una escola pública.
- ✓ El 13% de les dones van anar a una escola privada.
- ✓ El 2% de les dones van anar als dos tipus d'escola.

Podem observar la gran diferència entre ambdós resultats. En el cas de les dones autòctones predomina l'escola privada. En canvi, en el cas de les dones immigrants predomina l'escola pública. Un dels motius d'aquest fet podria ser de caire econòmic, és a dir, les famílies que vivien d'una agricultura de subsistència tenien menys poder adquisitiu i, per tant, els era impossible pagar una escola privada.

Un motiu perquè hi hagi més dones autòctones que hagin anat a escoles privades podria ser que els seus pares veiessin en l'escola pública una escola nacional, és a dir, una escola feta més aviat pels *castellans* o *espanyols*. En tot cas es tracta només d'una possible hipòtesi.

3.6- Sobre els estudis pensa que:

• DONES AUTÒCTONES

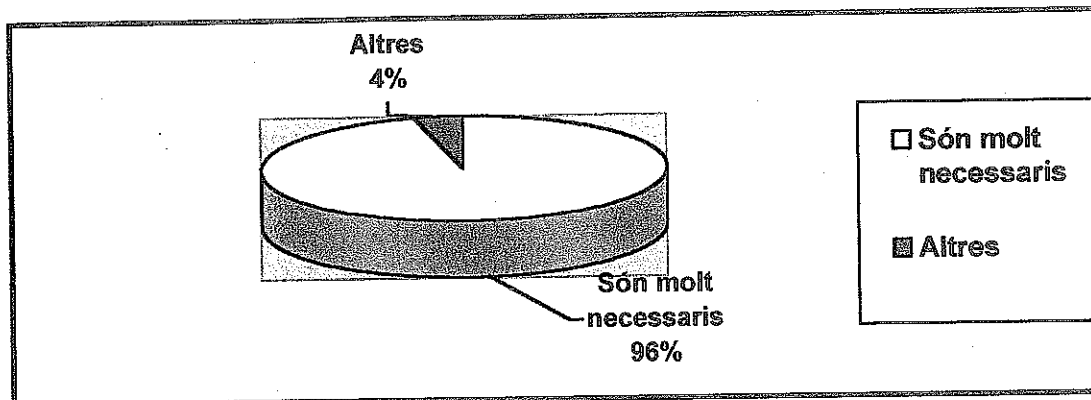

- ✓ El 96% de les dones pensen que els estudis són molt necessaris.
- ✓ El 4% de les dones tenen altres opinions.

• DONES IMMIGRANTS

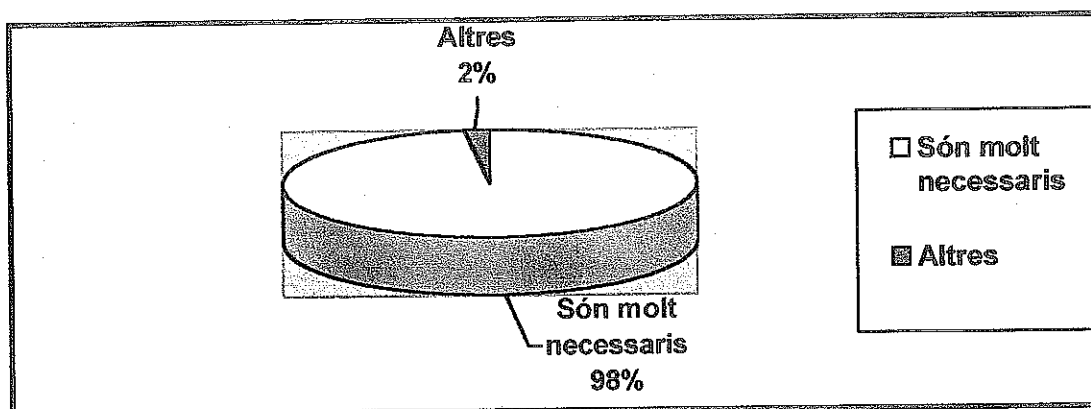

- ✓ El 98% de les dones pensen que els estudis són molt necessaris.
- ✓ El 2% de les dones tenen altres opinions.

No cal comentar els resultats perquè són evidents i coincidents al 100%. La gran majoria pensa que són molt necessaris.

4- SOBRE EL TREBALL

4.1- És treballadora en actiu?

• DONES AUTÒCTONES

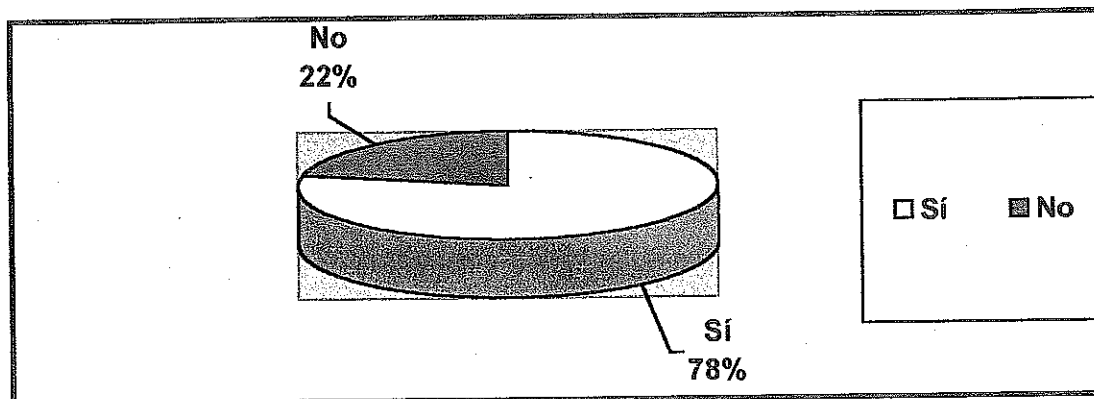

- ✓ El 78% de les dones són treballadores en actiu.
- ✓ El 22% de les dones no són treballadores en actiu.

• DONES IMMIGRANTS

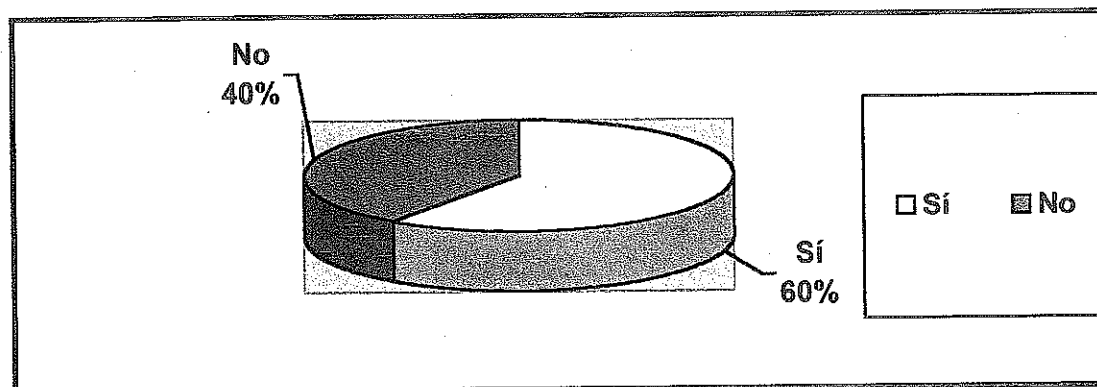

- ✓ El 60% de les dones són treballadores en actiu.
- ✓ El 40% de les dones no són treballadores en actiu.

En tots dos casos la majoria de les enquestades treballen, tot i que el percentatge més elevat es dona en les dones autòctones.

4.2- Tipus de contracte actual.

• DONES AUTÒCTONES

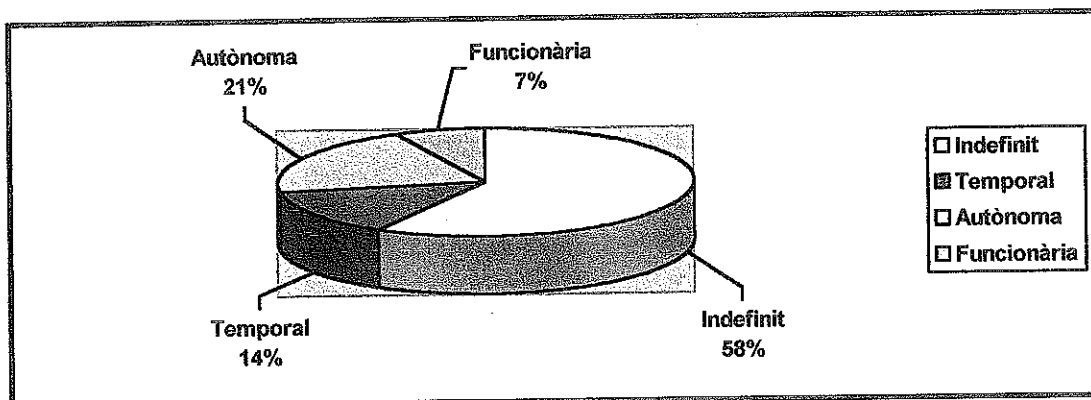

- ✓ El 58% de les dones tenen un contracte laboral indefinit.
- ✓ El 14% de les dones tenen un contracte laboral temporal.
- ✓ El 21% de les dones són autònomes.
- ✓ El 7% de les dones són funcionàries.

• DONES IMMIGRANTS

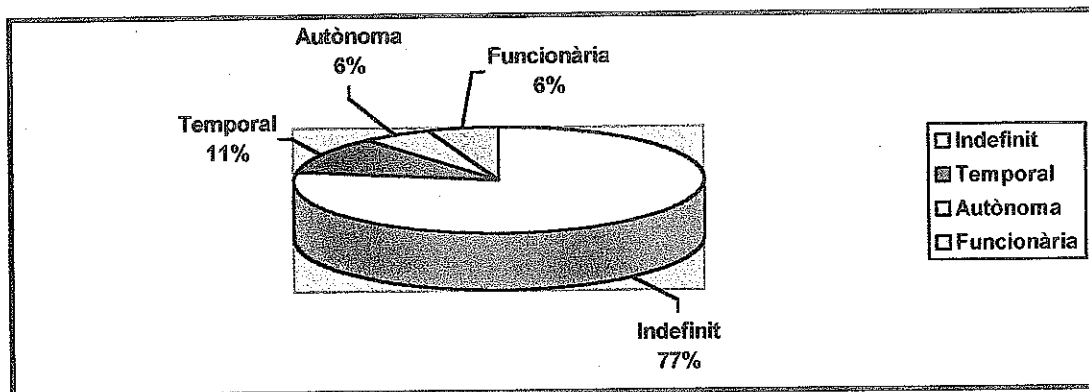

- ✓ El 77% de les dones tenen un contracte laboral indefinit.
- ✓ L'11% de les dones tenen un tipus de contracte laboral temporal.
- ✓ El 6% de les dones són autònomes.
- ✓ El 6% de les dones són funcionàries.

Observem com hi ha coincidència un altre cop, ja que la majoria de les enquestades que són treballadores en actiu tenen un contracte laboral indefinit.

4.4- Com considera el seu sou?

• DONES AUTÒCTONES

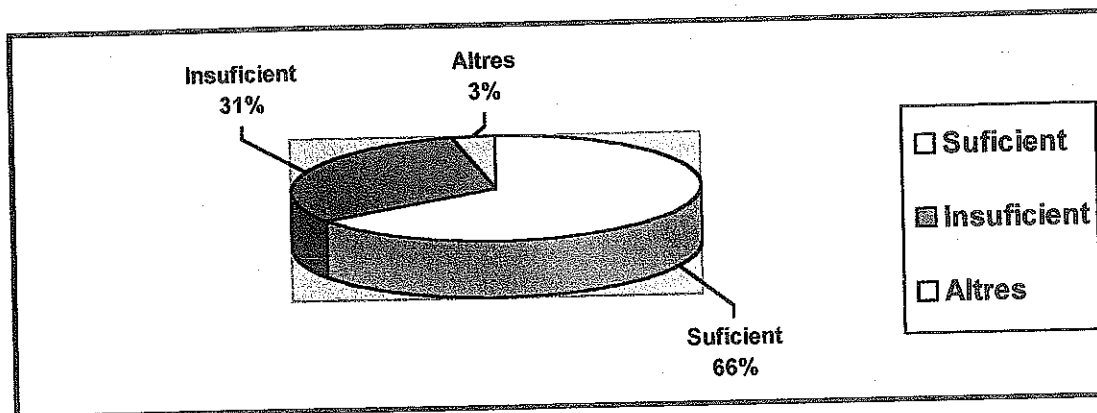

- ✓ El 66% de les dones consideren el seu sou suficient.
- ✓ El 31% de les dones consideren el seu sou insuficient.
- ✓ El 3% de les dones tenen altres opinions respecte el seu sou.

• DONES IMMIGRANTS

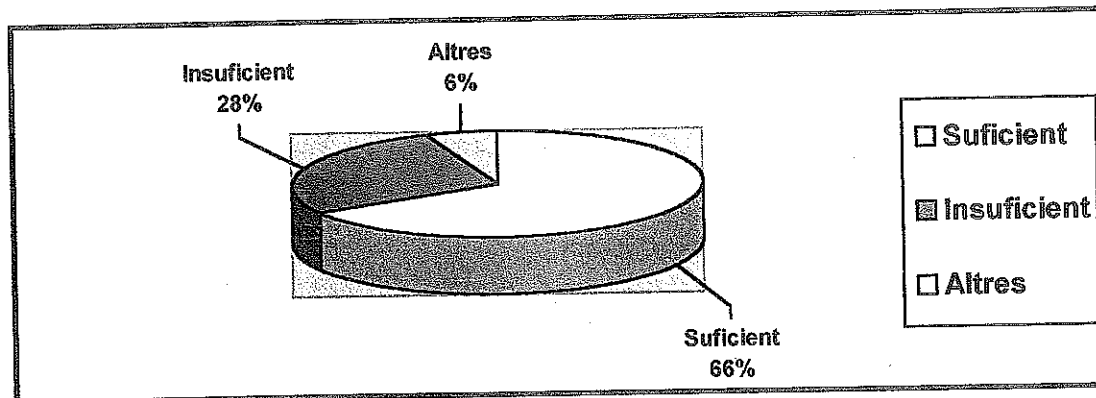

- ✓ El 66% de les dones consideren el seu sou suficient.
- ✓ El 28% de les dones consideren el seu sou insuficient.
- ✓ El 6% de les dones tenen altres opinions sobre el seu sou.

La majoria de les enquestades consideren que el seu sou és suficient, per tant ja tenim una coincidència més. A més, els resultats són força pròxims.

En tot cas sempre hi ha dones que consideren que el seu sou hauria de ser millor.

4.5- Li agrada la seva feina?

• DONES AUTÒCTONES

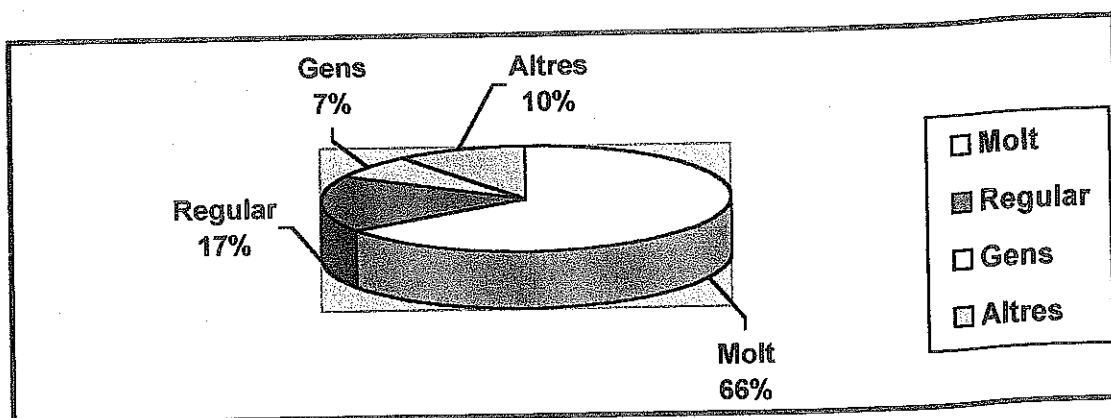

- ✓ Al 66% de les dones treballadores els agrada molt la seva feina.
- ✓ Al 17% de les dones treballadores els agrada la feina de forma regular.
- ✓ Al 7% de les dones no els agrada gens la seva feina.
- ✓ El 10% de les dones té altres opinions sobre la seva feina.

• DONES IMMIGRANTS

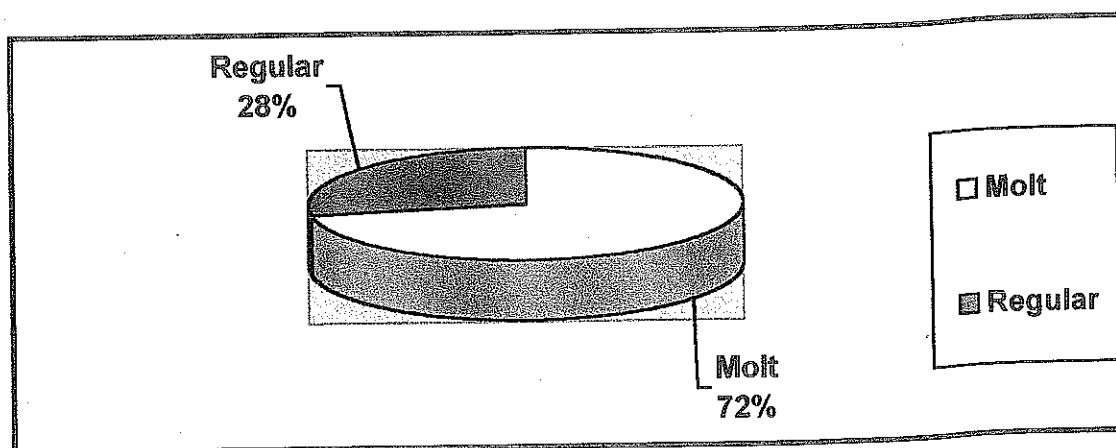

- ✓ Al 72% de les dones els agrada molt la seva feina.
- ✓ Al 28% de les dones els agrada la seva feina de manera regular.

A la majoria de les enquestades els agrada molt la seva feina. Una més de les moltes coincidències.

4.6- Rep un bon tracte a la seva feina?

• DONES AUTÒCTONES

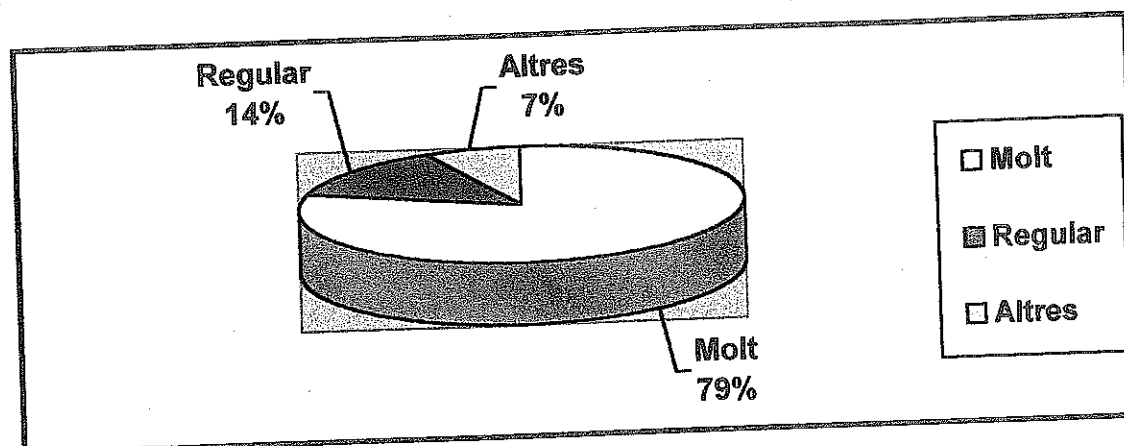

- ✓ El 79% de les dones opinen que reben un molt bon tracte.
- ✓ El 14% de les dones opinen que reben un tracte regular.
- ✓ El 7% de les dones tenen altres opinions sobre el tracte que reben.

• DONES IMMIGRANTS

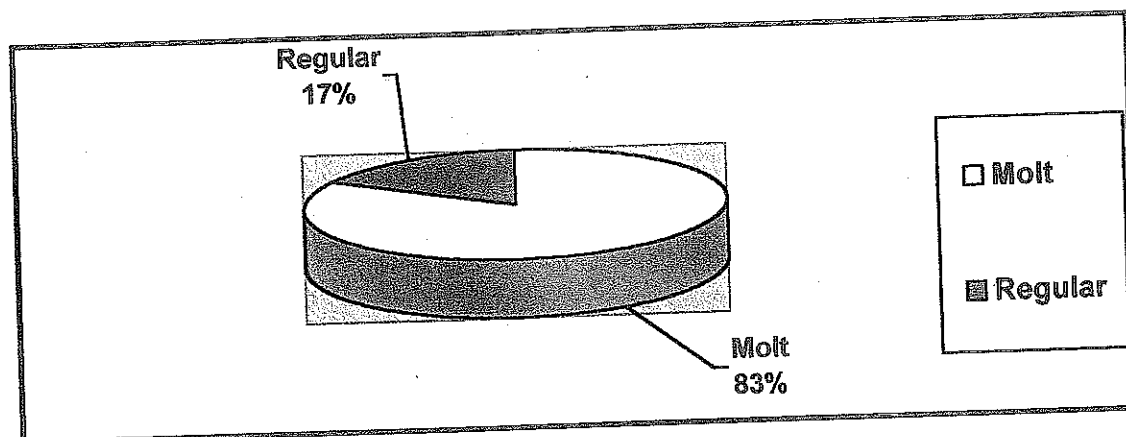

- ✓ El 83% de les dones opinen que reben un molt bon tracte.
- ✓ El 17% de les dones opinen que reben un tracte regular.

En general les enquestades reben un molt bon tracte a la seva feina. Sempre hi ha dones, però, que consideren que el tracte que reben podria ser millor.

5- SOBRE L'HABITATGE

5.1- Tipus d'habitatge

• DONES AUTÒCTONES

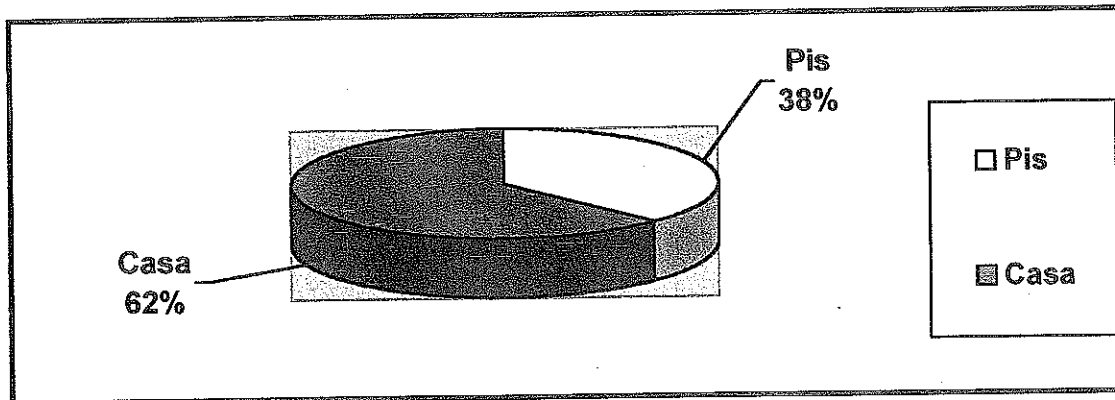

- ✓ El 38% de les dones viuen en un pis.
- ✓ El 62% de les dones viuen en una casa.

• DONES IMMIGRANTS

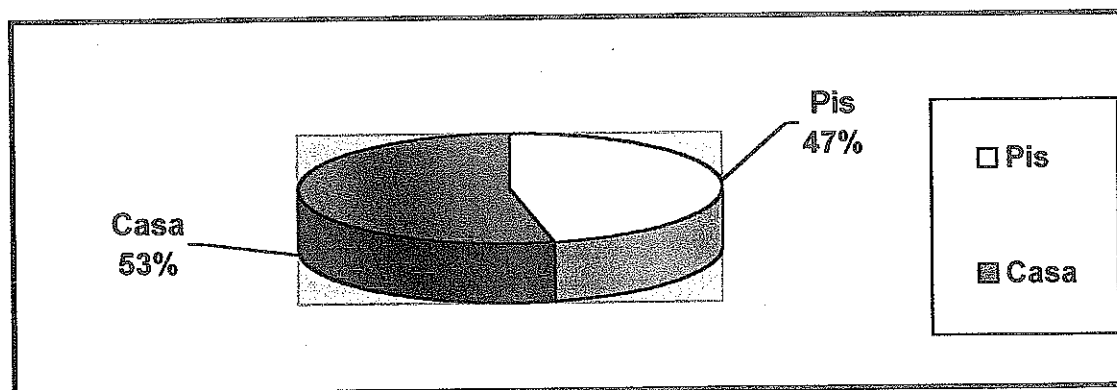

- ✓ El 47% de les dones viuen en un pis.
- ✓ El 53% de les dones viuen en una casa.

Com podem veure, en aquest també hi ha coincidència ja que la majoria de les enquestades viuen en una casa.

5.2- Propietat.

• DONES AUTÒCTONES

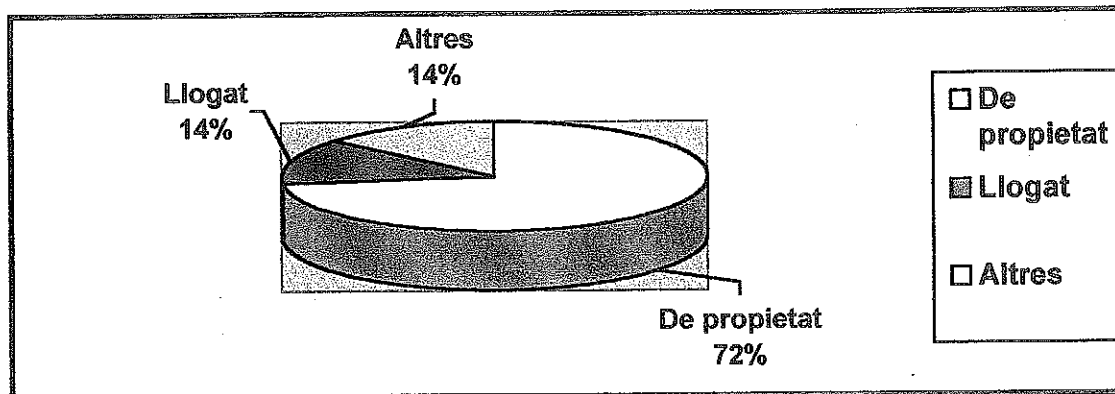

- ✓ El 72% de les dones viuen en un habitatge de propietat.
- ✓ El 14% de les dones viuen en un habitatge llogat.
- ✓ El 14% de les dones viuen en un habitatge heretat.

• DONES IMMIGRANTS

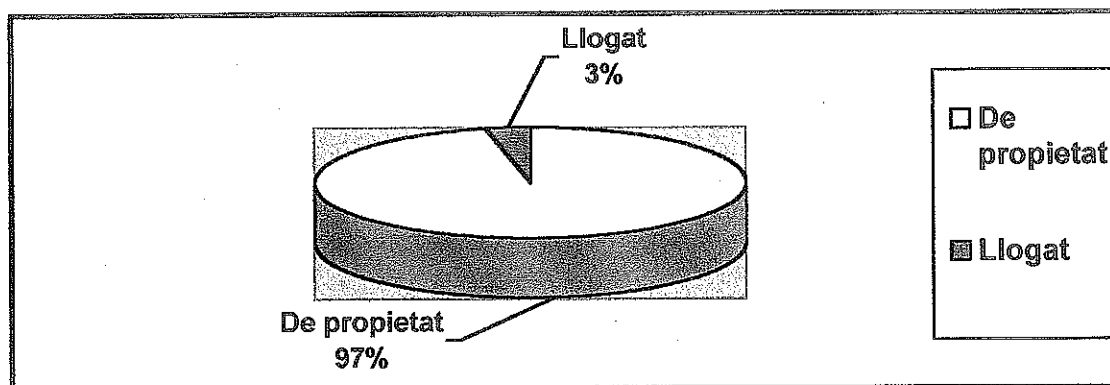

- ✓ El 97% de les dones viuen en un habitatge de propietat.
- ✓ El 3% de les dones viuen en un habitatge llogat.

Pel que veiem la majoria de les enquestades viuen en un habitatge de propietat. El percentatge més destacat és el de les dones immigrants.

5.3- Any d'adquisició.

• DONES AUTÒCTONES

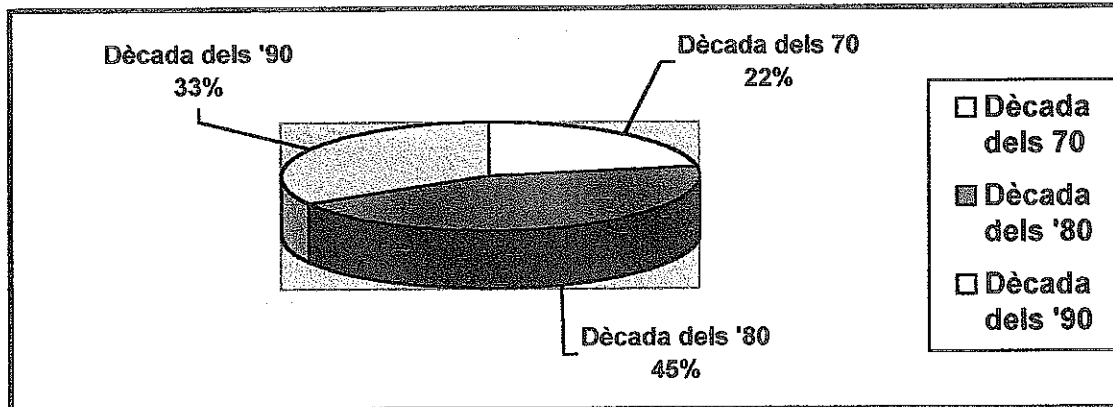

- ✓ El 22% de les dones van adquirir l'habitatge a la dècada dels '70.
- ✓ El 45% de les dones van adquirir l'habitatge a la dècada dels '80.
- ✓ El 33% de les dones van adquirir l'habitatge a la dècada dels '90.

• DONES IMMIGRANTS

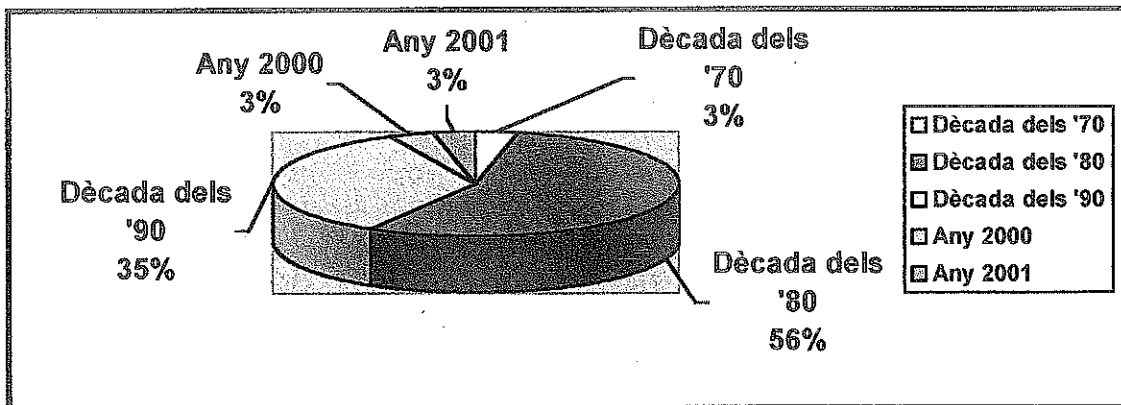

- ✓ El 3% de les dones van adquirir l'habitatge a la dècada dels '70.
- ✓ El 56% de les dones van adquirir l'habitatge a la dècada dels '80.
- ✓ El 35% de les dones van adquirir l'habitatge a la dècada dels '90.
- ✓ El 3% de les dones van adquirir l'habitatge l'any 2000.
- ✓ El 3% de les dones van adquirir l'habitatge l'any 2001.

Com podem veure la majoria de les enquestades van adquirir el seu habitatge a la dècada dels '80. Comprar un pis o una casa en aquella època no era tan impossible com ara.

5.4- Nombre de gent que hi viu.

5.5- Nombre d'habitacions.

Farem aquests dos apartats junts i calcularem les mitjanes de gent i d'habitacions per habitatge. D'aquesta manera comprovarem quantes habitacions toquen i per a quanta gent.

• DONES AUTÒCTONES

La mitjana de gent d'una família autòctona és de 4,2 persones. En números rodons tenim que:

- ✓ Una família autòctona té, de mitjana, 4 components.

Ara farem el mateix, en el cas de les habitacions. La mitjana d'habitacions d'un habitatge d'una família autòctona és de 3,8 habitacions. En números rodons tenim que:

- ✓ Un habitatge d'una família autòctona té, de mitjana, 4 habitacions.

• DONES IMMIGRANTS

La mitjana de gent d'una família d'immigrants espanyols és de 4,03 persones. En números rodons tenim que:

- ✓ Una família immigrant espanyola té, de mitjana, 4 components.

En el cas de les habitacions tenim que un habitatge d'una família immigrant té 3,9 habitacions de mitjana. En números rodons tenim que:

- ✓ Un habitatge d'una família immigrant espanyola té, de mitjana, 4 habitacions.

Els resultats són idèntics en ambdós casos, ja que toquen 4 habitacions per a 4 persones. En cap dels casos, doncs, els habitatges tenen menys habitacions que persones hi viuen (segons la mitjana).

5.6- Zona d'ubicació.

Es fa la divisió entre Districtes i Seccions.

• DONES AUTÒCTONES

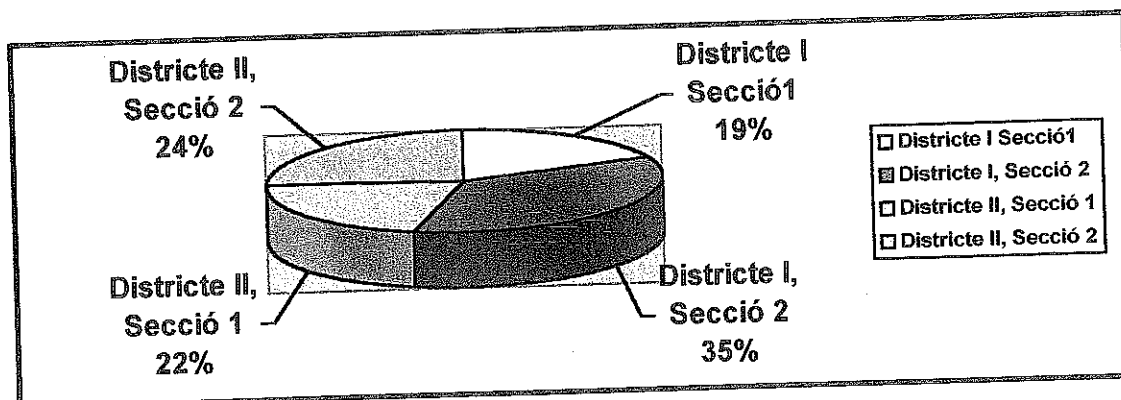

- ✓ El 19% de les dones viuen al Districte I, Secció 1.
- ✓ El 35% de les dones viuen al Districte I, Secció 2.
- ✓ El 22% de les dones viuen al Districte II, Secció 1.
- ✓ El 24% de les dones viuen al Districte II, Secció 2.

• DONES IMMIGRANTS

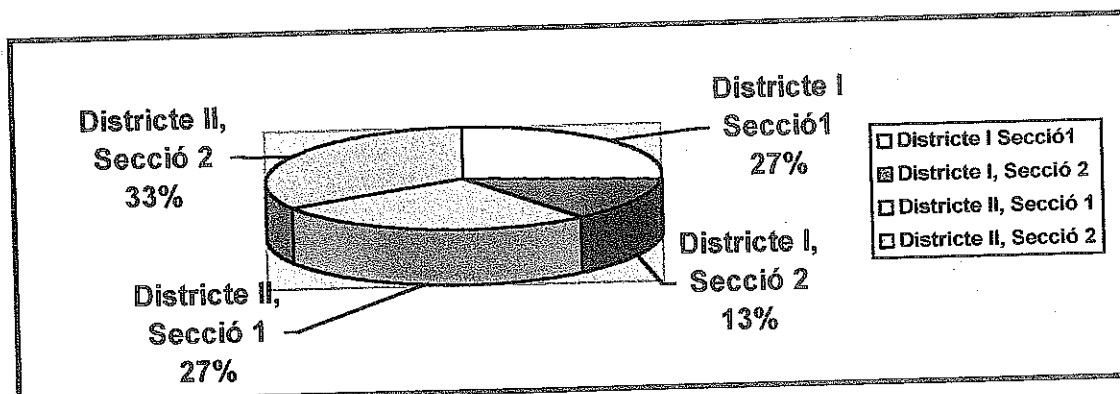

- ✓ El 27% de les dones viuen al Districte I, Secció 1.
- ✓ El 13% de les dones viuen al Districte I, Secció 2.
- ✓ El 27% de les dones viuen al Districte II, Secció 1.
- ✓ El 33% de les dones viuen al Districte II, Secció 2.

Com podem veure les enquestes han intentat fer-se disperses, sense centrar-se en una zona en concret.

5.7- Nombre d'habitatges pels que ha passat a La Garriga.

Com en altres casos, calcularem les mitjanes per després comparar els resultats.

• DONES AUTÒCTONES

La mitjana d'habitatges pels que han passat les dones autòctones és d'1,8 habitatges.

En números rodons tenim que:

- ✓ **Les dones autòctones han passat per 2 habitatges a La Garriga.**

• DONES IMMIGRANTS

La mitjana d'habitatges pels que han passat les dones immigrants és d'1,9 habitatges.

En números rodons tenim que:

- ✓ **Les dones immigrants han passat per 2 habitatges a La Garriga.**

Com podem observar, els resultats són els mateixos, ja que tan les autòctones com les immigrants han passat per 2 habitatges a La Garriga.

6. SOBRE LA LLENGUA.

6.1- Quin idioma fa servir en les següents ocasions?

• CÒNJUGE DE LES DONES AUTÒCTONES

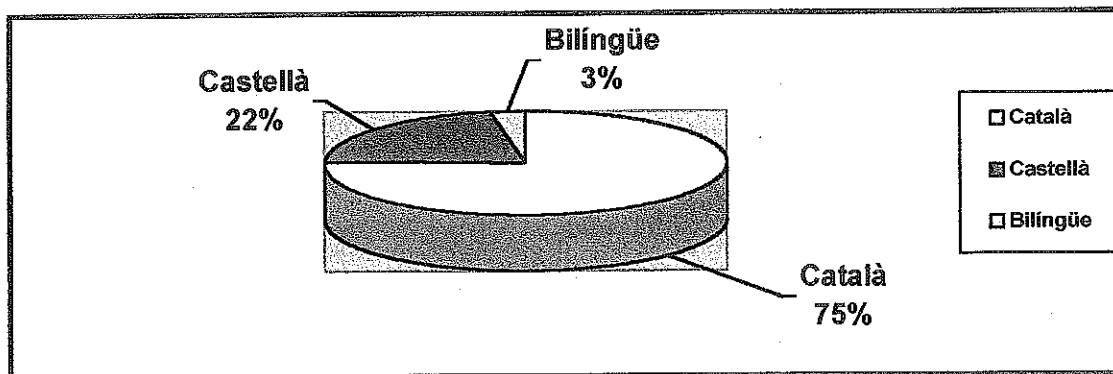

- ✓ El 75% de les dones parlen català amb el cònjuge.
- ✓ El 22% de les dones parlen castellà amb el cònjuge.
- ✓ El 3% de les dones parlen bilingüe amb el cònjuge.

• CÒNJUGE DE LES DONES IMMIGRANTS

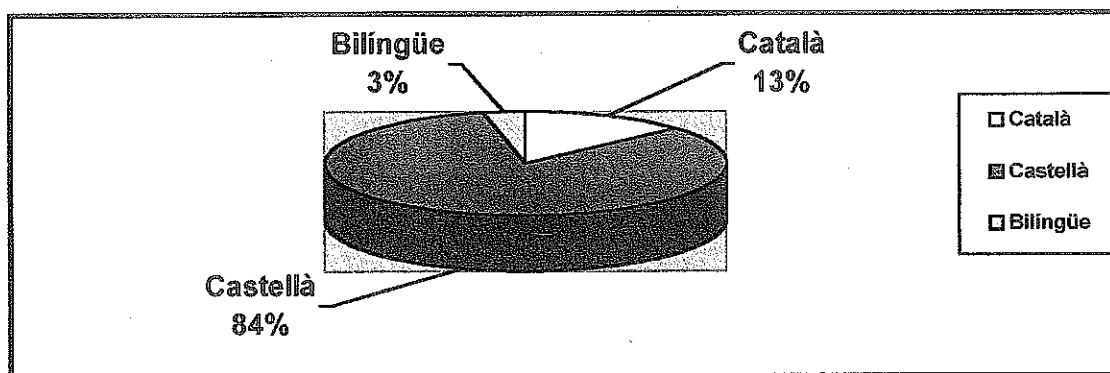

- ✓ El 13% de les dones parlen català amb el cònjuge.
- ✓ El 84% de les dones parlen castellà amb el cònjuge.
- ✓ El 3% de les dones parlen bilingüe amb el cònjuge.

Com podem observar la majoria de les enquestades parlen amb el cònjuge la seva llengua materna, que en el cas de les autòctones serà majoritàriament català i en el cas de les immigrants serà majoritàriament castellà.

• FILLS DE LES DONES AUTÒCTONES

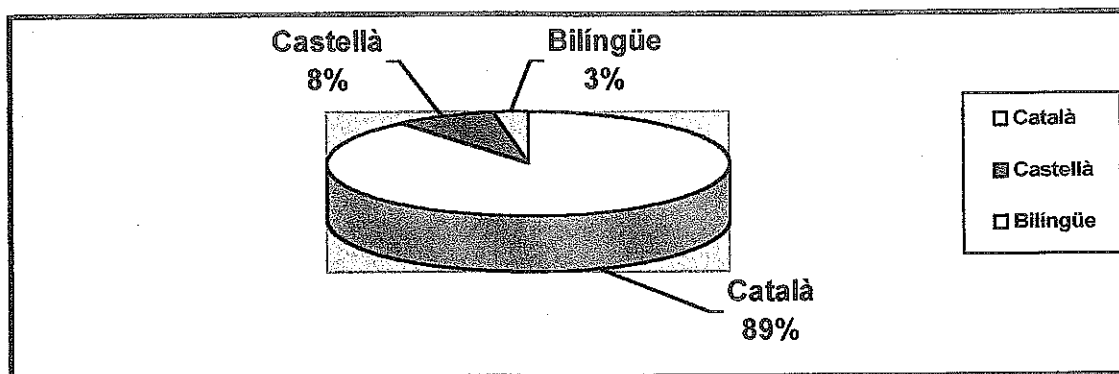

- ✓ El 89% de les dones parlen català amb els fills.
- ✓ El 8% de les dones parlen castellà amb els fills.
- ✓ El 3% de les dones parlen bilingüe amb els fills.

• FILLS DE LES DONES IMMIGRANTS

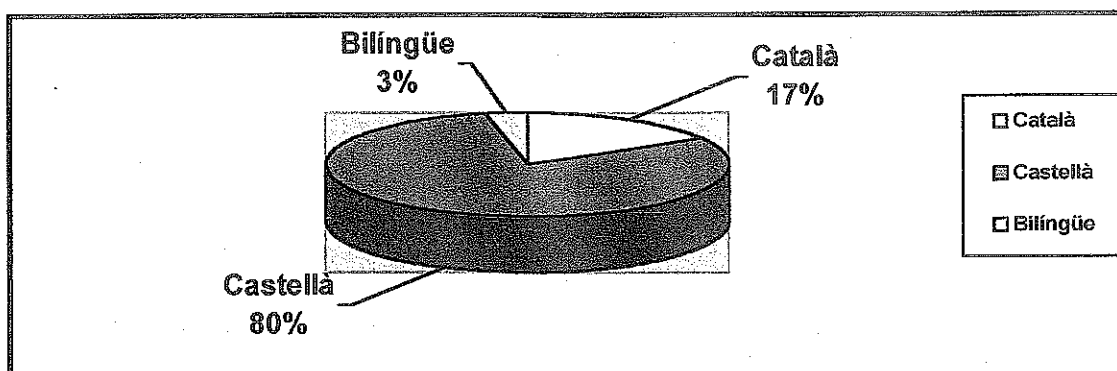

- ✓ El 17% de les dones parlen català amb els fills.
- ✓ El 80% de les dones parlen castellà amb els fills.
- ✓ El 3% de les dones parlen bilingüe amb els fills.

Com veiem la història es repeteix: les enquestades fan servir la llengua materna per comunicar-se amb els seus fills.

• NÉTS DE LES DONES AUTÒCTONES

En aquest cas no cal fer gaires comentaris ja que el 100% de les dones que són àvies parlen català amb els seus néts.

• NÉTS DE LES DONES IMMIGRANTS

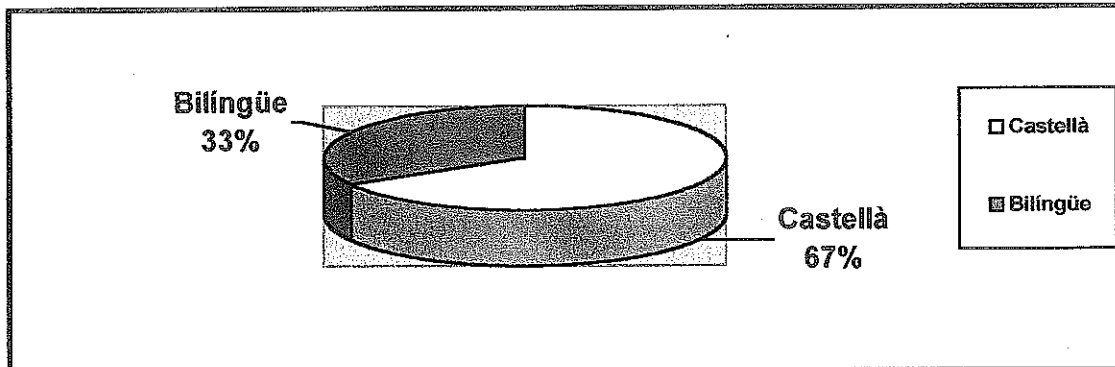

- ✓ El 67% de les dones que són àvies parlen castellà amb els néts.
- ✓ El 33% de les dones que són àvies parlen bilingüe amb els néts.

En aquest cas també predomina la llengua materna de cara als néts, tot i que hi ha un intent, per part de les dones immigrants, de parlar català i castellà als néts, potser perquè els seus fills parlen català.

• VEÏNS DE LES DONES AUTÒCTONES

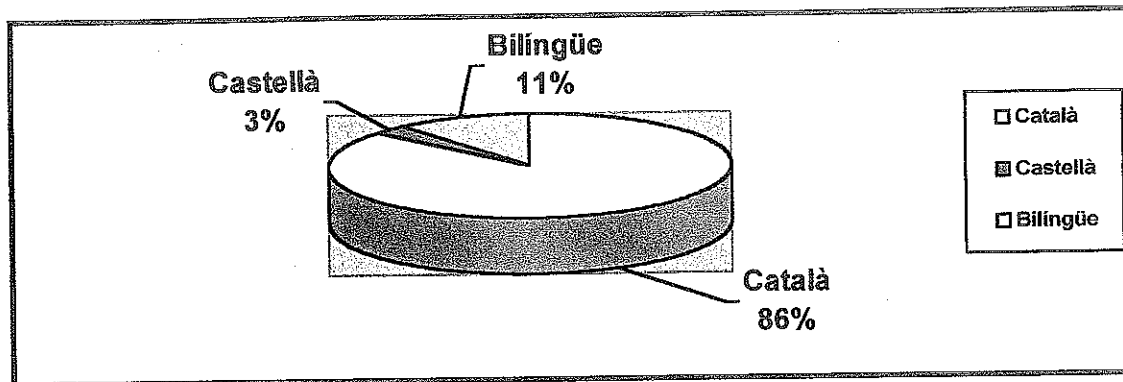

- ✓ El 86% de les dones parlen català amb els veïns.
- ✓ El 3% de les dones parlen castellà amb els veïns.
- ✓ L'11% de les dones parlen bilingüe amb els veïns.

• DONES IMMIGRANTS

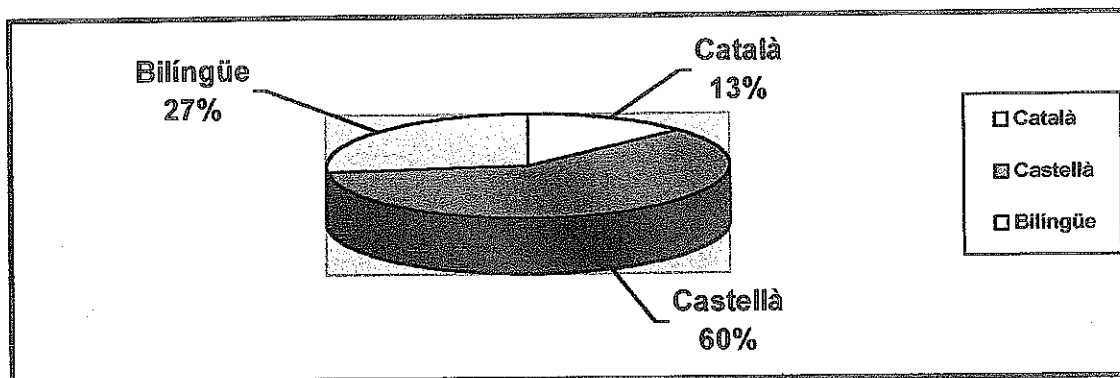

- ✓ El 13% de les dones parlen català amb els veïns.
- ✓ El 60% de les dones parlen castellà amb els veïns.
- ✓ El 27% de les dones parlen bilingüe amb als veïns.

No val la pena comentar els resultats perquè passa el mateix que en els casos anteriors.

• FEINA DE LES DONES AUTÒCTONES

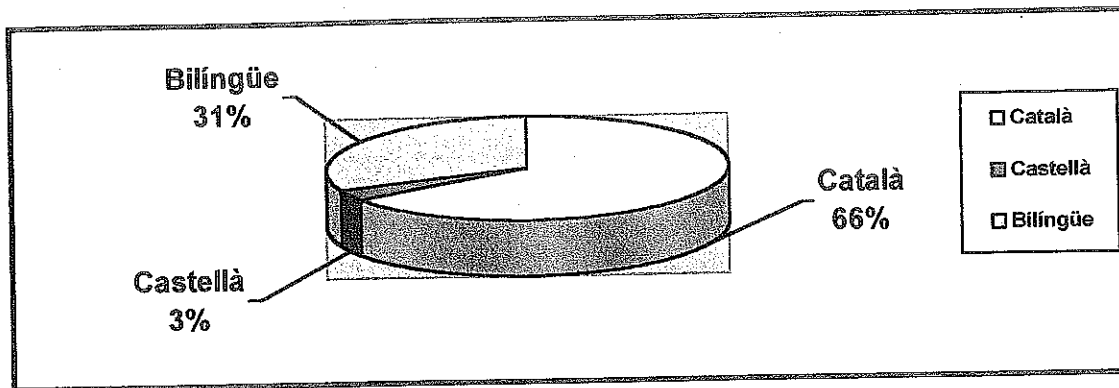

- ✓ El 66% de les dones que treballen parlen català a la feina.
- ✓ El 3% de les dones que treballen parlen castellà a la feina.
- ✓ El 31% de les dones que treballen parlen bilingüe a la feina.

• FEINA DE LES DONES IMMIGRANTS

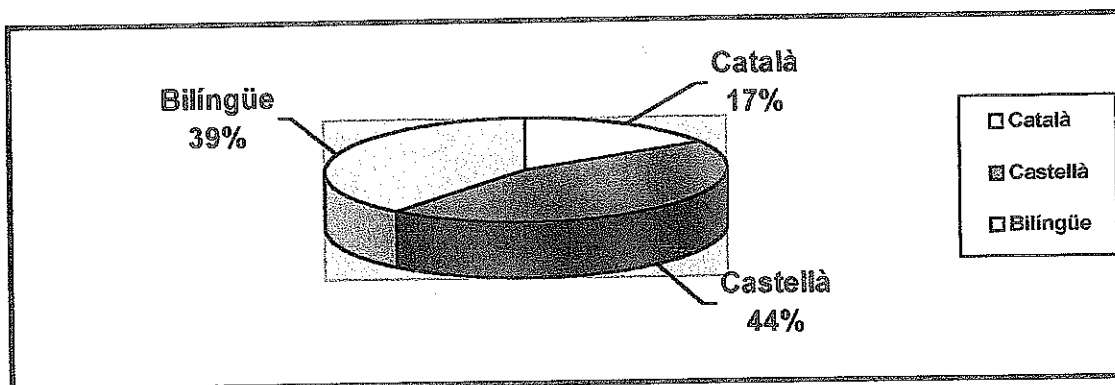

- ✓ El 17% de les dones que treballen parlen català a la feina.
- ✓ El 44% de les dones que treballen parlen castellà a la feina.
- ✓ El 39% de les dones que treballen parlen bilingüe a la feina.

Com podem veure s'ha anat repetint el mateix fet en tots els casos: les enquestades acostumen a utilitzar la seva llengua materna en tots els casos, tot i que de vegades han d'utilitzar una llengua diferent o bé s'hi esforcen per fer-ho.

6.2- Freqüència amb què parla castellà.

• DONES AUTÒCTONES

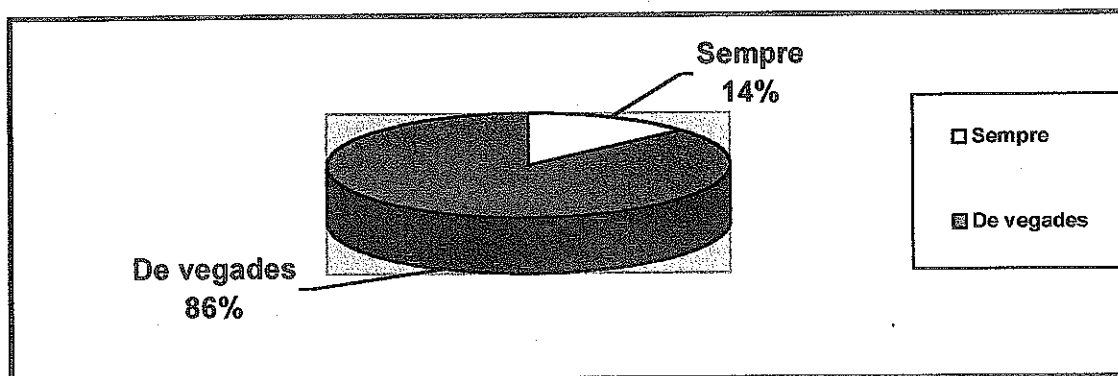

- ✓ El 14% de les dones utilitza el castellà sempre.
- ✓ El 86% de les dones utilitza el castellà de vegades.

• DONES IMMIGRANTS

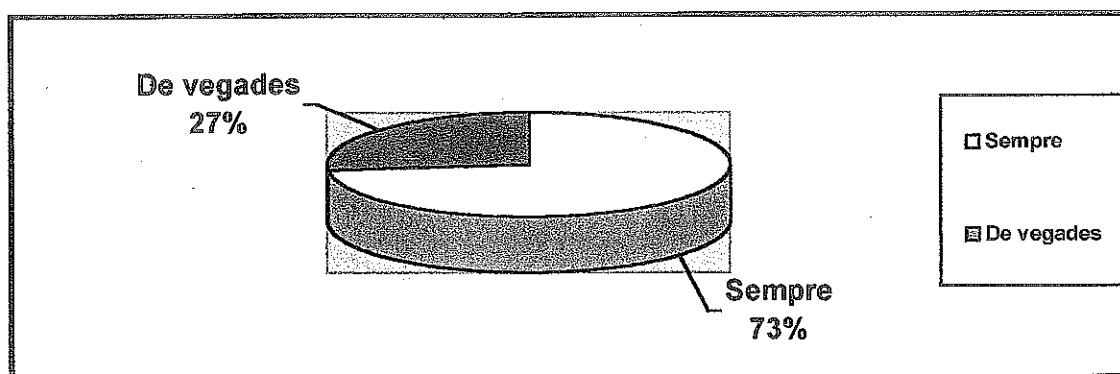

- ✓ El 73% de les dones utilitza el castellà sempre.
- ✓ El 27% de les dones utilitza el castellà de vegades.

Podem observar el que és evident: la majoria de les dones autòctones parlen castellà de vegades i, en canvi, la majoria de dones immigrants el parlen sempre.

6.3- Freqüència amb què parla català.

• DONES AUTÒCTONES

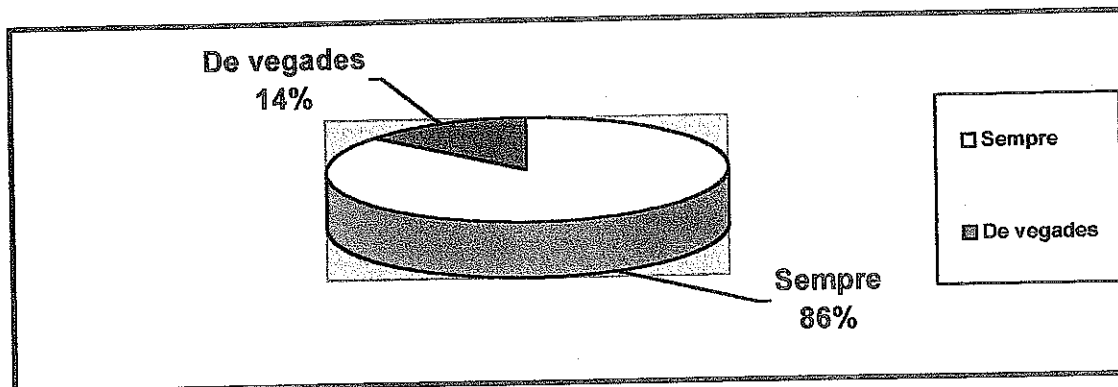

- ✓ El 86% de les dones utilitza sempre el català.
- ✓ El 14% de les dones utilitzen el català de vegades.

• DONES IMMIGRANTS

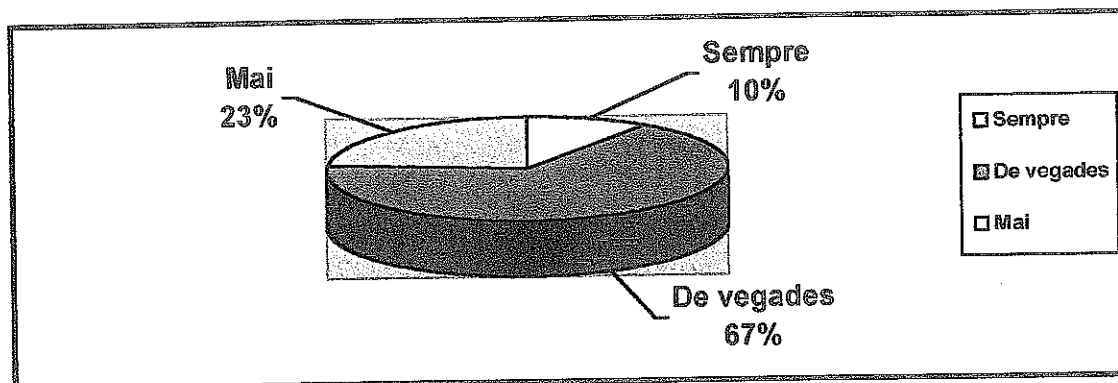

- ✓ El 10% de les dones utilitza el català sempre.
- ✓ El 67% de les dones utilitza el català a vegades.
- ✓ El 23% de les dones no utilitza mai el català.

Podem veure que passa el mateix que en la utilització del castellà, però a la inversa: les dones autòctones utilitzen sempre el català i les dones immigrants l'utilitzen de vegades.

6.4- Com considera el seu nivell de català?

Parlat

• DONES AUTÒCTONES

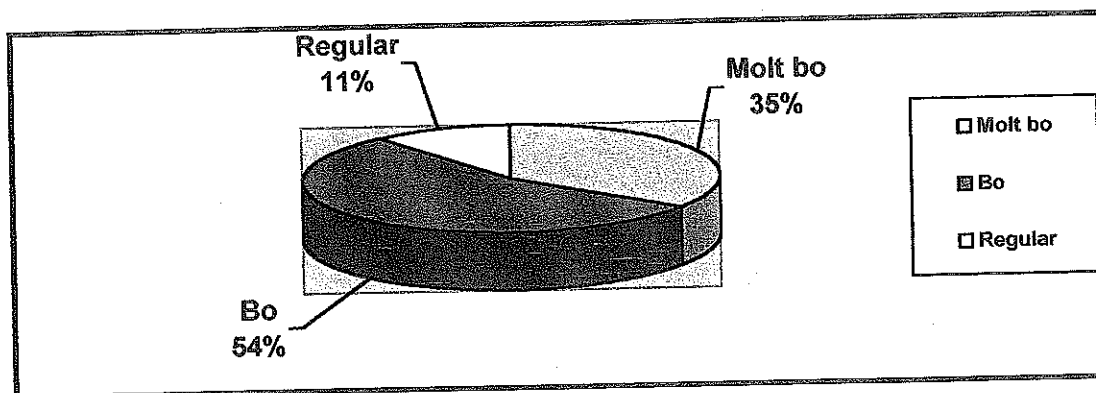

- ✓ El 35% de les dones consideren molt bo el seu nivell de català parlat.
- ✓ El 54% de les dones consideren el seu nivell de català parlat com bo.
- ✓ L'11% de les dones consideren regular el seu nivell de català parlat.

• DONES IMMIGRANTS

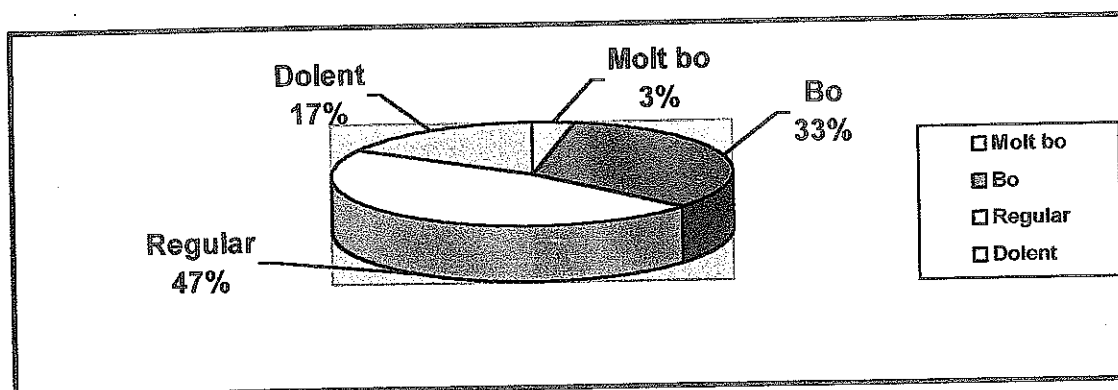

- ✓ El 3% de les dones consideren molt bo el seu nivell de català parlat.
- ✓ El 33% de les dones consideren bo el seu nivell de català parlat.
- ✓ El 47% de les dones consideren regular el seu nivell de català parlat.
- ✓ El 17% de les dones consideren dolent el seu nivell de català parlat.

Les dones autòctones conviuen més amb el català, per tant és lògic que considerin el seu nivell parlat com bo. També és comprensible que les dones immigrants considerin el seu nivell oral de català com a regular, perquè ni hi conviuen tant.

Escrit

• DONES AUTÒCTONES

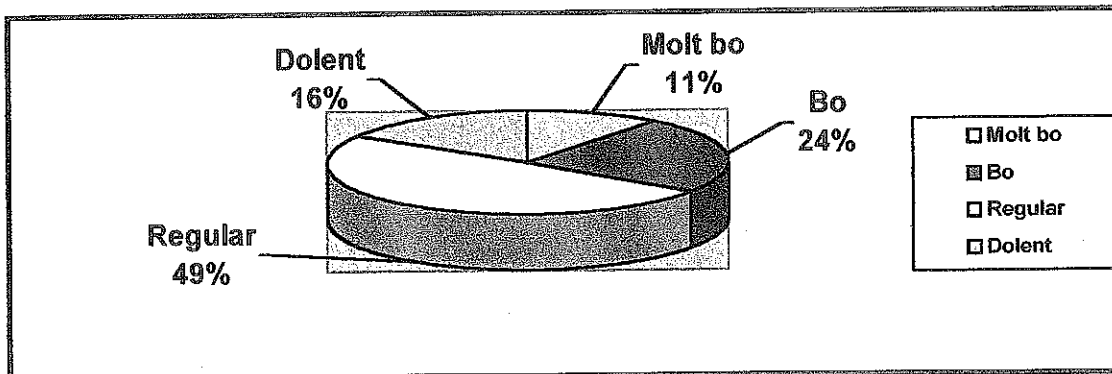

- ✓ L'11% de les dones consideren molt bo el seu nivell de català escrit.
- ✓ El 24% de les dones consideren bo el seu nivell de català escrit.
- ✓ El 49% de les dones consideren regular el seu nivell de català escrit.
- ✓ El 16% de les dones consideren dolent el seu nivell de català escrit.

• DONES IMMIGRANTS

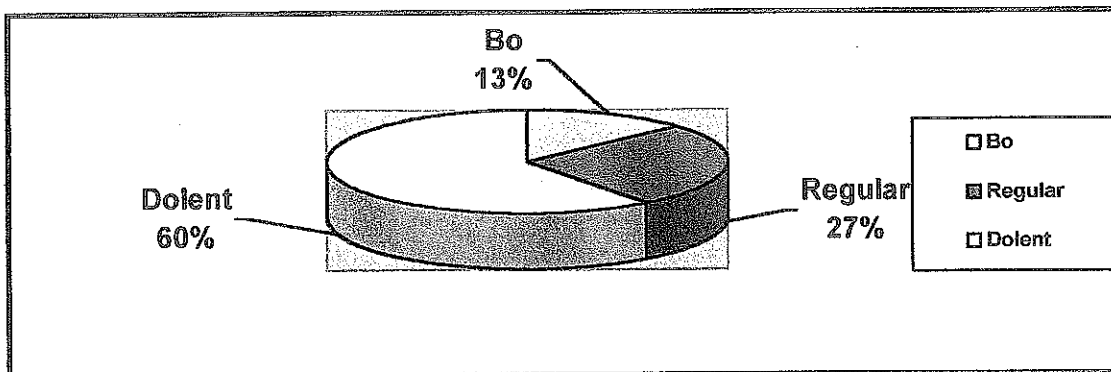

- ✓ El 13% de les dones consideren bo el seu nivell de català escrit.
- ✓ El 27% de les dones consideren regular el seu nivell de català escrit.
- ✓ El 60% de les dones consideren dolent el seu nivell de català escrit.

Com podem veure es repeteix el que havia passat amb el nivell de català parlat: les dones autòctones tenen un nivell millor de català escrit que les dones immigrants, precisament perquè hi conviuen més.

7. SOBRE EL PENSAMENT

7.1- Considera que les dones estan en igualtat d'oportunitats que els homes per accedir al món laboral?

• DONES AUTÒCTONES

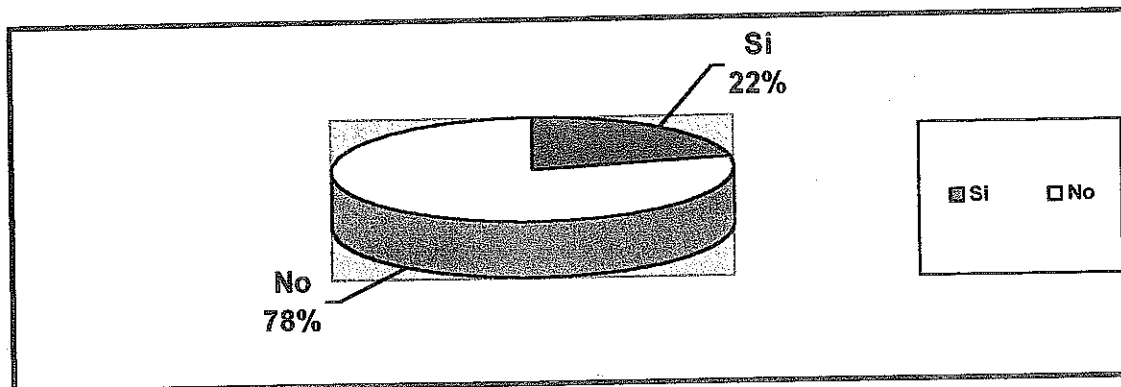

- ✓ El 22% de les dones pensen que sí.
- ✓ El 78% de les dones pensen que no.

• DONES IMMIGRANTS

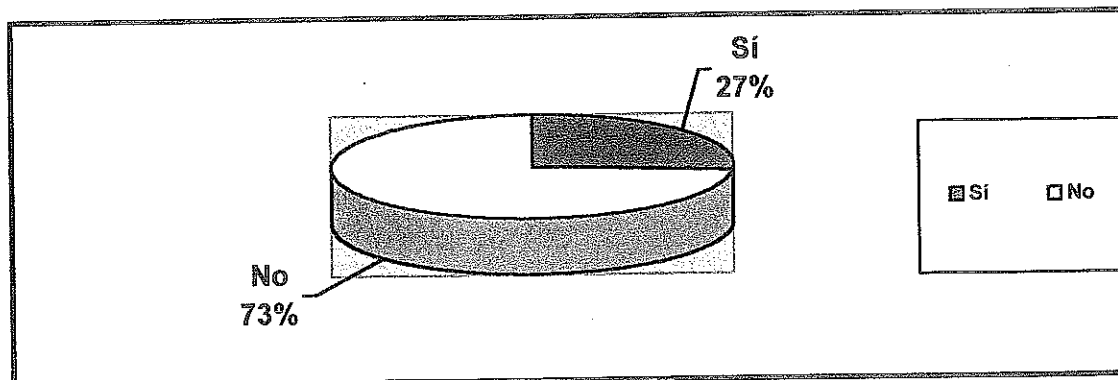

- ✓ El 27% de les dones pensen que sí.
- ✓ El 73% de les dones pensen que no.

La coincidència és gairebé del 100%: la majoria de les enquestades opinen que les dones no estan en igualtat d'oportunitats que els homes per accedir al món laboral.

7.2- Creu que hi ha masclisme en la societat actual?

• DONES AUTÒCTONES

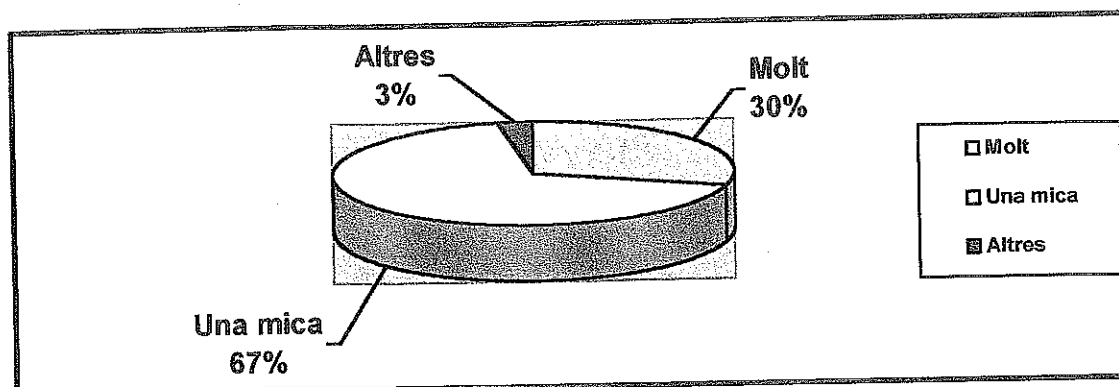

- ✓ El 30% de les dones opina que hi ha molt masclisme.
- ✓ El 67% de les dones opina que hi ha una mica de masclisme.
- ✓ El 3% de les dones té altres opinions sobre la qüestió.

• DONES IMMIGRANTS

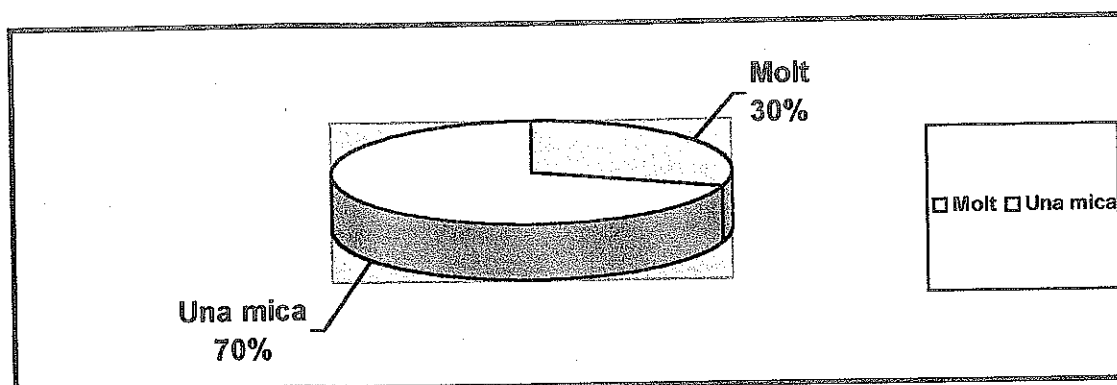

- ✓ El 30% de les dones opina que hi ha molt masclisme.
- ✓ El 70% de les dones opina que hi ha una mica de masclisme.

Tenim altra vegada que els resultats són molt semblants: la majoria de les enquestades opina que, actualment, hi ha una mica de masclisme.

7.3- Creu que el millor ofici per una dona és ser *mestressa de casa*?

• DONES AUTÒCTONES

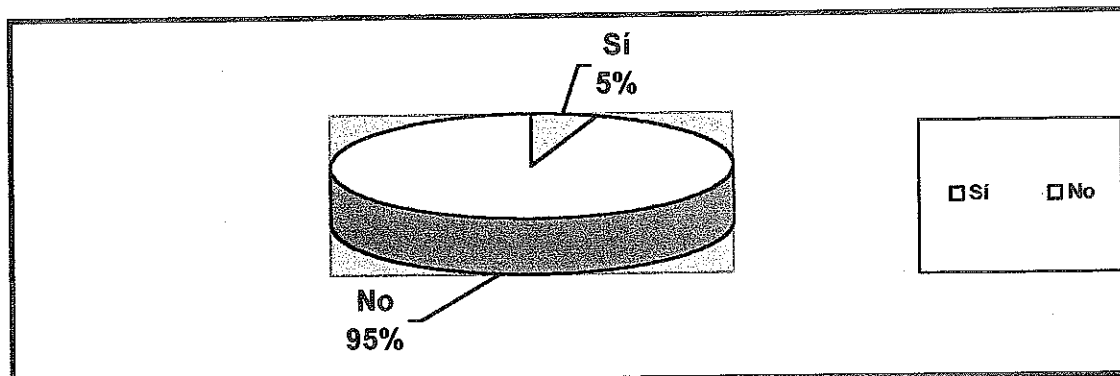

- ✓ El 5% de les dones opinen que sí.
- ✓ El 95% de les dones opinen que no.

• DONES IMMIGRANTS

En aquesta pregunta el 100% de les dones han contestat que no.

Tenim que una àmplia majoria de les enquestades opinen que ser *mestressa de casa* no és el millor ofici per a una dona. Torna a haver-hi coincidència.

7.4- Creu que és bo per a Catalunya l'arribada d'immigrants de fora de l'Estat Espanyol?

• DONES AUTÒCTONES

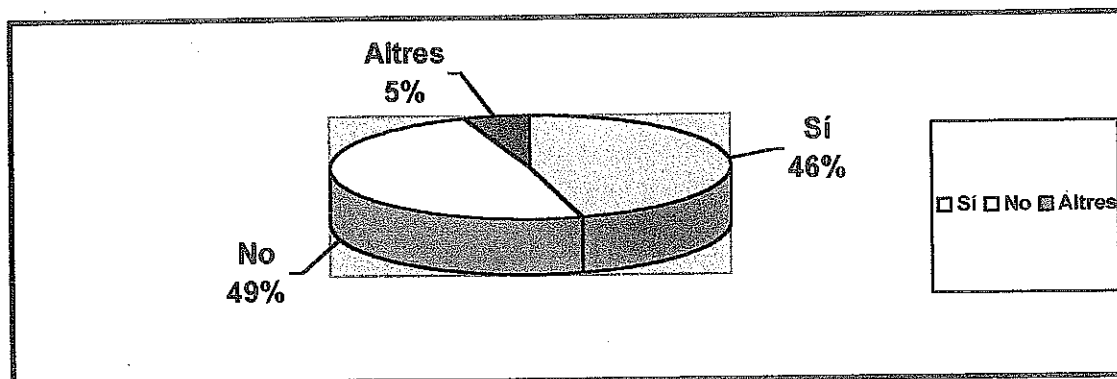

- ✓ El 46% de les dones pensen que sí que és bona.
- ✓ El 49% de les dones opina que no és bona.
- ✓ El 5% de les dones tenen altres altres opinions.

• DONES IMMIGRANTS

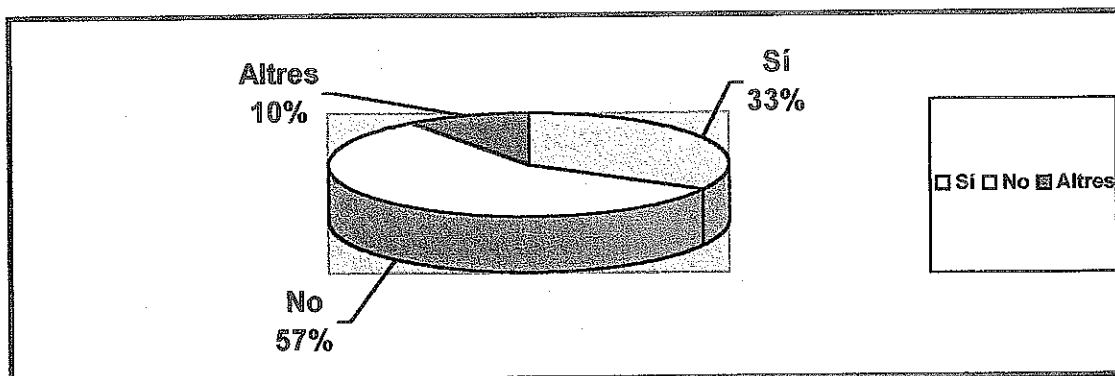

- ✓ El 33% de les dones pensa que sí que és bona.
- ✓ El 57% de les dones pensa que no és bona.
- ✓ El 10% de les dones tenen altres opinions al respecte.

Pel que veiem hi ha opinions per a tots els gustos, però queda clar que la majoria de les enquestades (tan les autòctones com les immigrants) opinen que no és bona l'arribada d'immigrants de fora de l'Estat Espanyol. Aquesta resposta no implica cap mena de racisme.

7.5- Creu que la joventut d'avui dia rep una bona educació per part dels pares?

• DONES AUTÒCTONES

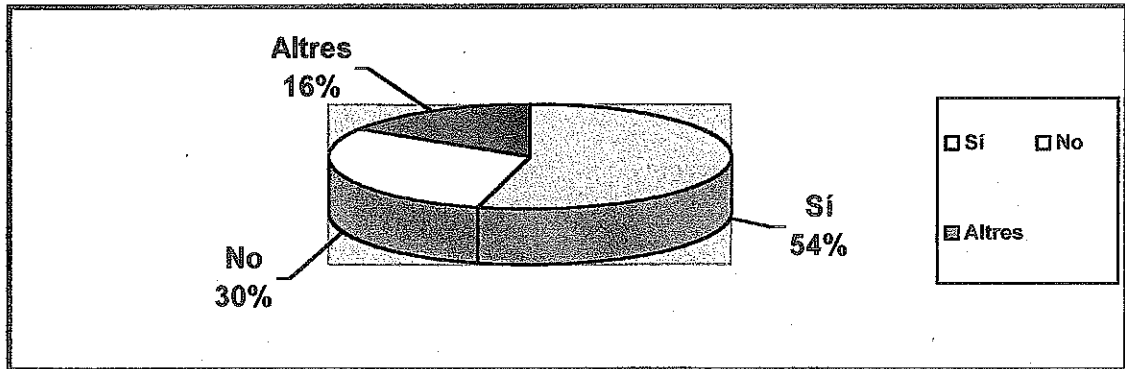

- ✓ El 54% de les dones opinen que sí.
- ✓ El 30% de les dones opinen que no.
- ✓ El 16% de les dones tenen altres opinions.

• DONES IMMIGRANTS

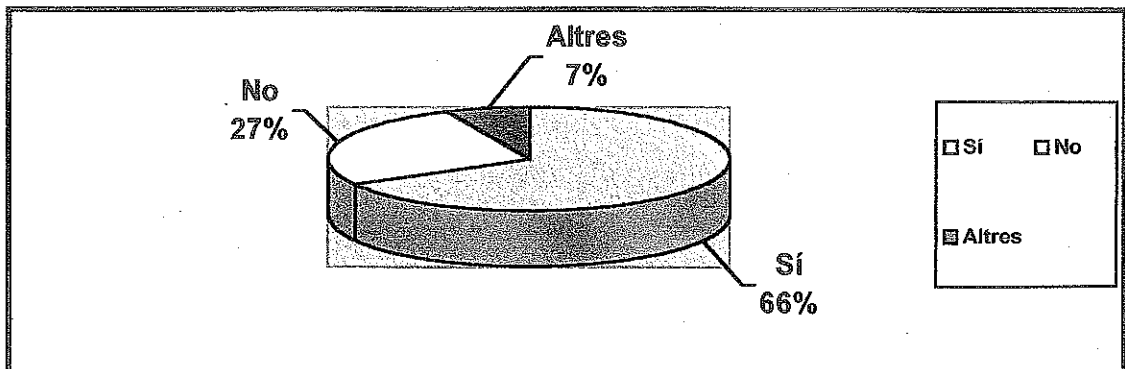

- ✓ El 66% de les dones opinen que sí.
- ✓ El 27% de les dones opinen que no.
- ✓ El 7% de les dones tenen altres opinions al respecte.

En aquest cas també hi ha opinions per a tots els gustos, però la majoria de les enquestades opinen que la joventut d'avui dia rep una bona educació per part dels pares.

7.6- Creu que la joventut d'avui dia rep una bona educació per part dels professors?

• DONES AUTÒCTONES

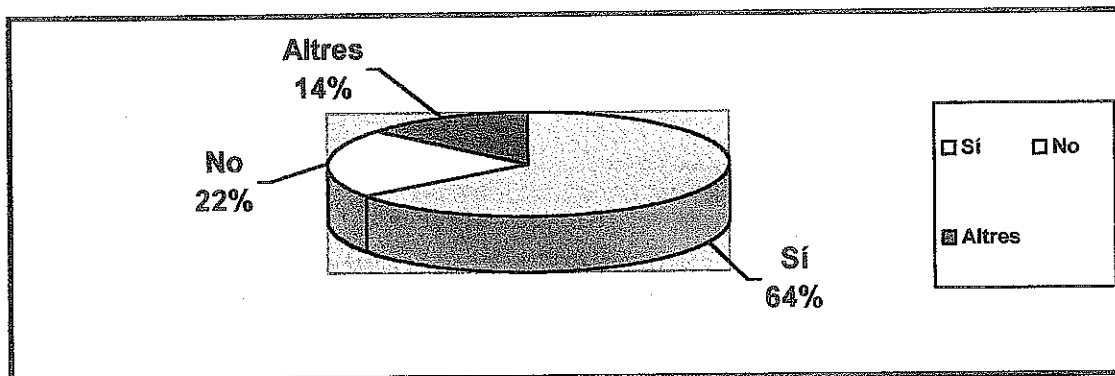

- ✓ El 64% de les dones opinen que sí.
- ✓ El 22% de les dones opinen que no.
- ✓ El 14% de les dones tenen altres opinions al respecte.

• DONES IMMIGRANTS

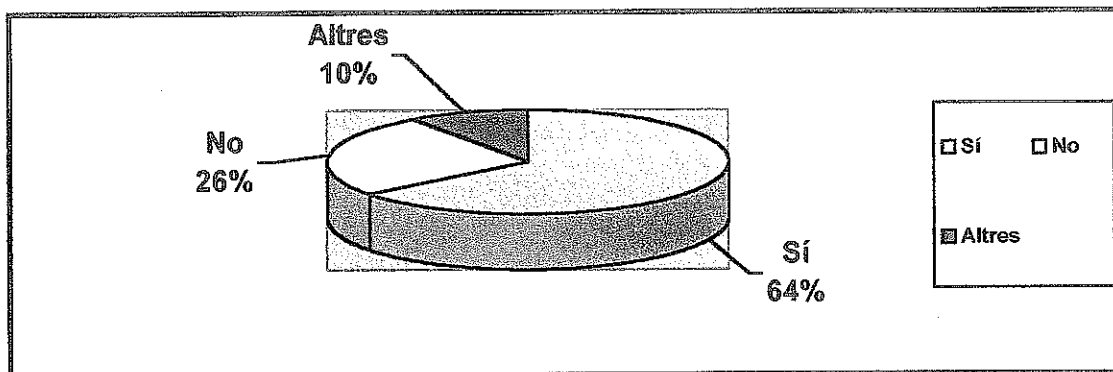

- ✓ El 64% de les dones opinen que sí.
- ✓ El 26% de les dones opinen que no.
- ✓ El 10% de les dones tenen altres opinions al respecte.

La majoria és coincident: el 64% de les dones (en tots dos casos) opina que la joventut d'avui dia rep una bona educació per part dels professors.

8. SOBRE LA CULTURA

8.1- Què fa al seu temps lliure?

Les enquestades havien de triar dues de les opcions que els donàvem. Per tant en aquest apartat representarà que hi ha el doble de dones a cada cas.

• DONES AUTÒCTONES

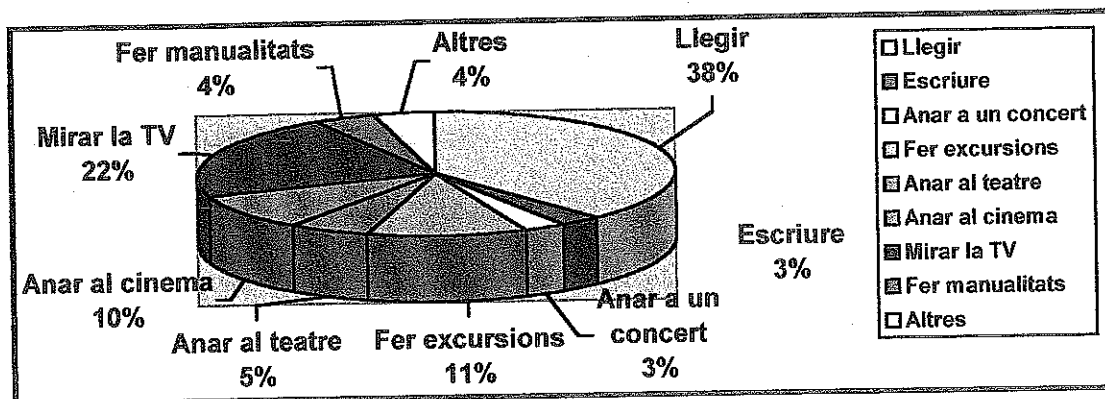

- ✓ El 38% de les dones llegeixen.
- ✓ El 3% de les dones escriuen.
- ✓ El 3% de les dones van a un concert.
- ✓ L'11% de les dones fan excursions (o passegen).
- ✓ El 5% de les dones van al teatre.
- ✓ El 10% de les dones van al cinema.
- ✓ El 22% de les dones miren la TV.
- ✓ El 4% de les dones fan manualitats.
- ✓ El 4% de les dones fan altres activitats.

• DONES IMMIGRANTS

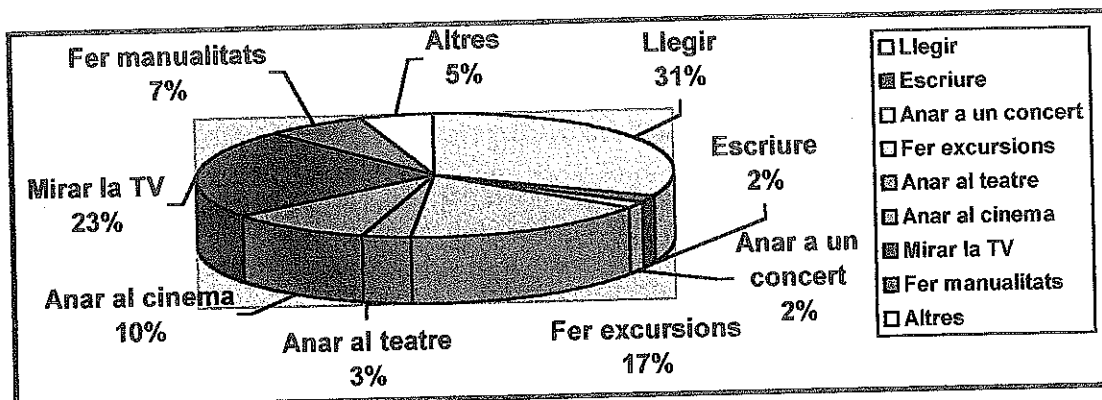

- ✓ El 31% de les dones llegeixen.
- ✓ El 2% de les dones escriuen.
- ✓ El 2% de les dones van a un concert.
- ✓ El 17% de les dones fan excursions (o passen).
- ✓ El 3% de les dones van al teatre.
- ✓ El 10% de les dones van al cinema.
- ✓ El 23% de les dones miren la TV.
- ✓ El 7% de les dones fan manualitats.
- ✓ El 5% de les dones fan altres activitats.

Els resultats obtinguts respecte a les activitats que fan les dones al seu temps lliure són molt semblants: tenim que la majoria de les enquestades el que fan és llegir i veure la TV. Hi ha, també, un percentatge significatiu (en tots dos casos) de dones que fan excursions o passen. Com podem veure el temps lliure l'ocupen d'igual manera.

8.4- Segueix alguna tradició típica catalana?

• DONES AUTÒCTONES

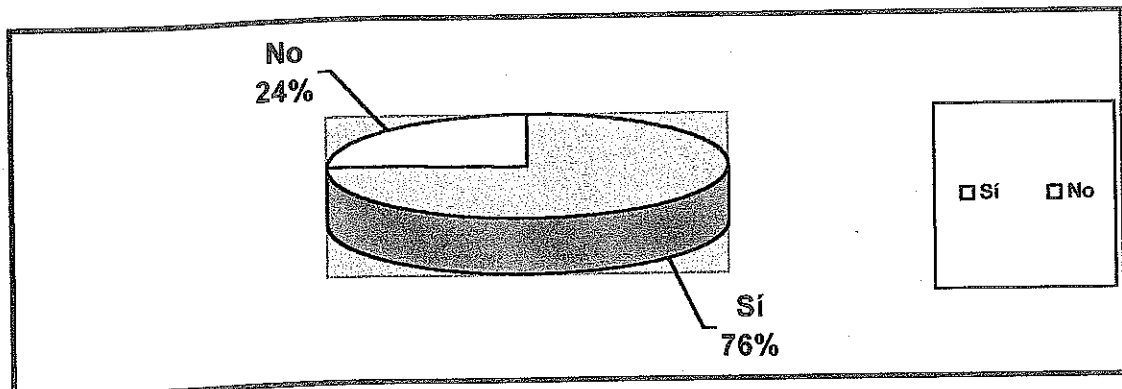

- ✓ El 76% de les dones segueixen alguna tradició típica catalana.
- ✓ El 24% de les dones no segueixen cap tradició típica catalana.

• DONES IMMIGRANTS

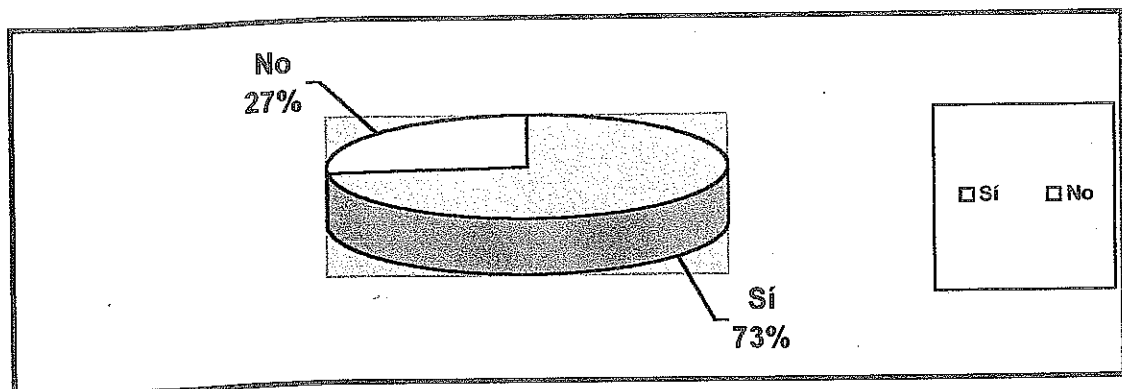

- ✓ El 73% de les dones segueixen alguna tradició típica catalana.
- ✓ El 27% de les dones no segueixen cap tradició típica catalana.

Com podem veure, la majoria de la totalitat de les enquestades segueixen almenys alguna tradició típica catalana. El resultats obtinguts són molt semblants entre sí.

Les tradicions més repetides al llarg de les enquestes han sigut festivatats com *la castanyada* o bé *la Mona*.

8.5- Segueix alguna tradició típica de l'Estat Espanyol?

• DONES AUTÒCTONES

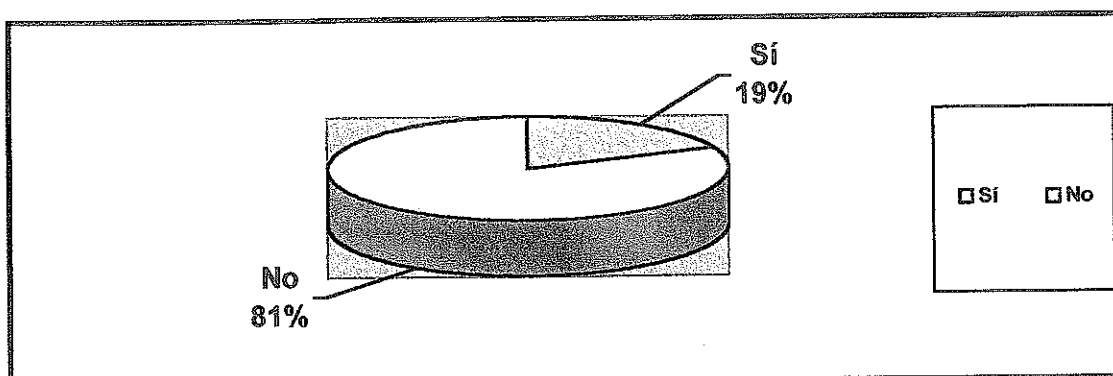

- ✓ El 19% de les dones segueixen alguna tradició típica de l'Estat Espanyol.
- ✓ El 81% de les dones no segueixen cap tradició típica de l'Estat Espanyol.

• DONES IMMIGRANTS

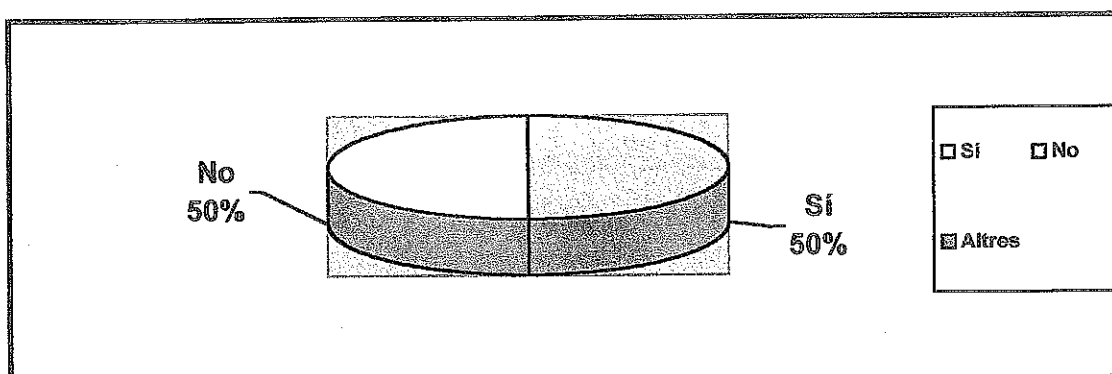

- ✓ El 50% de les dones segueixen alguna tradició típica de l'Estat Espanyol.
- ✓ El 50% de les dones no segueixen cap tradició típica de l'Estat Espanyol.

Com podem veure, en el cas de les dones autòctones el resultat és clar: la majoria de dones no segueixen cap tradició típica espanyola. En canvi, el resultat de les dones immigrants és sorprenent: hi ha el mateix percentatge de dones que segueixen alguna tradició espanyola com les que no.

8.6- Li agrada el pa amb tomàquet i pernil?

• DONES AUTÒCTONES

No cal fer gràfic perquè al 100% de les dones els agrada aquest plat típic català.

• DONES IMMIGRANTS

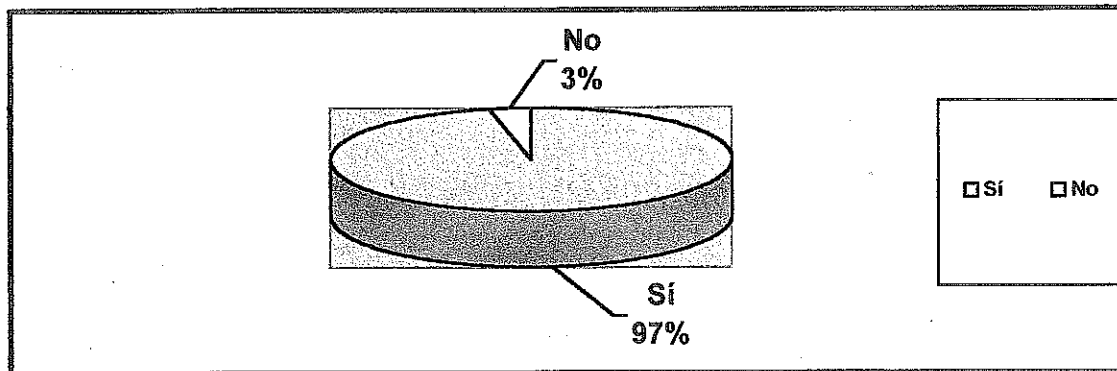

- ✓ Al 97% de les dones els agrada aquest plat.
- ✓ Al 3% de les dones no els agrada aquest plat.

Els resultats són obvis, ja que gairebé al 100% de les enquestades els agrada aquest plat típic català. El 3% de les dones immigrants que diuen que no és el cas d'una dona a la que no li agrada el tomàquet, però el pernil sí.

8.7- Es considera religiosa?

• DONES AUTÒCTONES

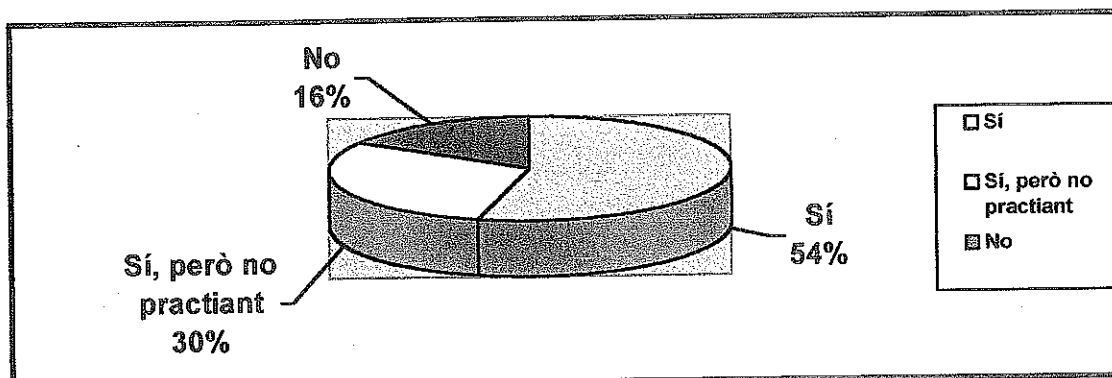

- ✓ El 54% de les dones són religioses i practicants.
- ✓ El 30% de les dones són religioses, però no practicants.
- ✓ El 16% de les dones no són religioses.

• DONES IMMIGRANTS

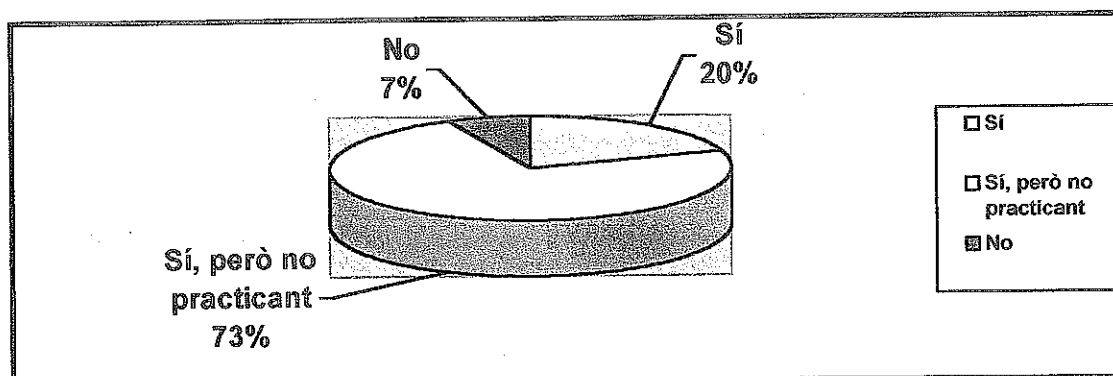

- ✓ El 20% de les dones són religioses i practicants.
- ✓ El 73% de les dones són religioses, però no practicants.
- ✓ El 7% de les dones no són religioses.

En aquest apartat hi ha diferències notables entre autòctones i immigrants. Les primeres són, majoritàriament, religioses i practicants. Les segones són, la majoria, religioses però no practicants. Aquesta diferència podria estar molt lligada a la tradició familiar. Segurament a les dones autòctones els seus pares els van inculcar nocions sobre la religió, una matèria més de la seva vida. Per això moltes d'elles havien estudiat a escoles privades i, a més, religioses. En canvi, les dones immigrants no han conviscut tant amb la religió. La prova està en que la majoria havia anat a una escola pública. De totes maneres es tracta només d'una hipòtesi.

8.9- Li agrada el flamenc?

• DONES AUTÒCTONES

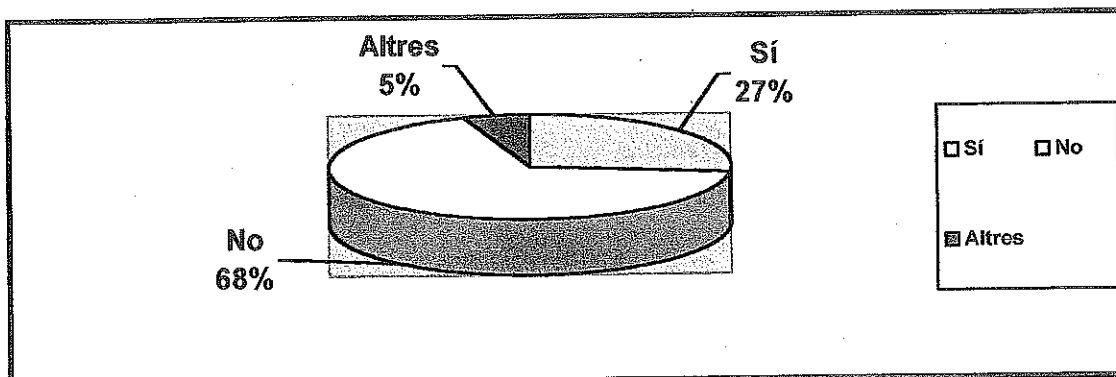

- ✓ El 27% de les dones diuen que sí.
- ✓ El 68% de les dones diuen que no.
- ✓ El 5% de les dones tenen altres opinions.

• DONES IMMIGRANTS

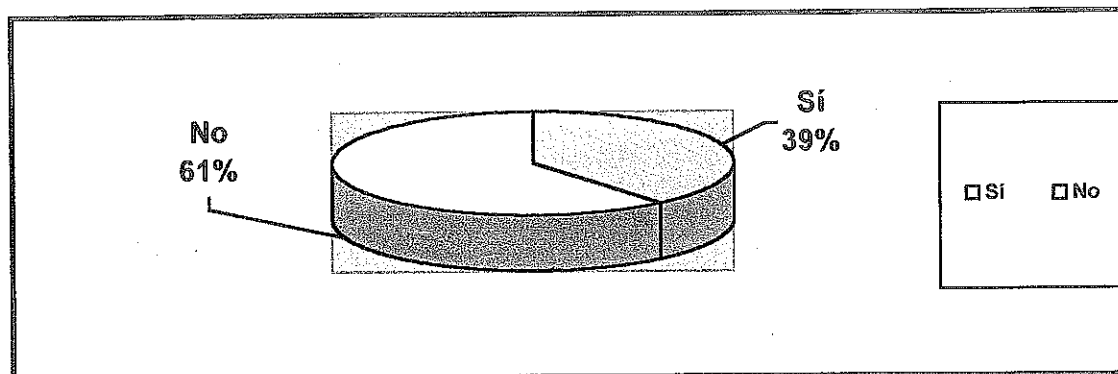

- ✓ El 39% de les dones diuen que sí.
- ✓ El 61% de les dones diuen que no.

Com veiem hi torna a haver coincidència, ja que a la majoria de les enquestades no els agrada el flamenc.

8.10- Acostuma a anar a la perruqueria setmanalment?

• DONES AUTÒCTONES

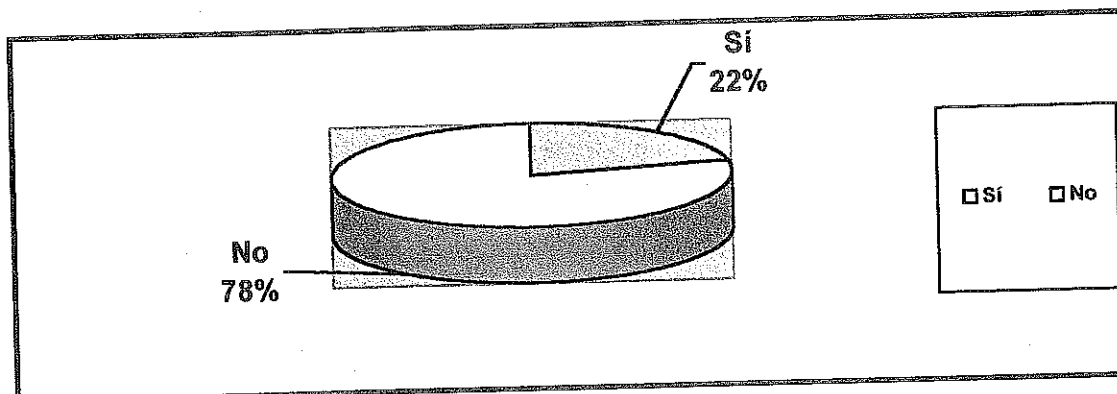

- ✓ El 22% de les dones diuen que sí.
- ✓ El 78% de les dones diuen que no.

• DONES IMMIGRANTS

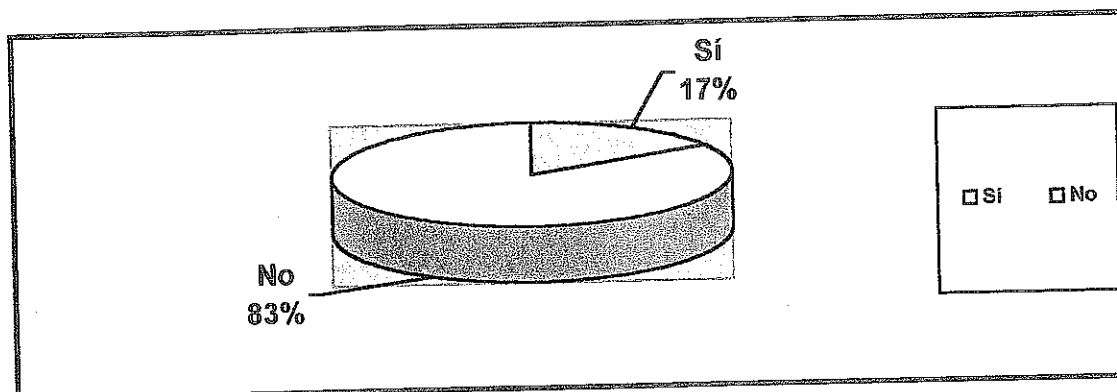

- ✓ El 17% de les dones diuen que sí.
- ✓ El 83% de les dones diuen que no.

En aquest cas també hi torna a haver coincidència, ja que com hem pogut veure la majoria de les enquestades no tenen com a costum anar a la perruqueria cada setmana.

8.11- On es compra la roba?

• DONES AUTÒCTONES

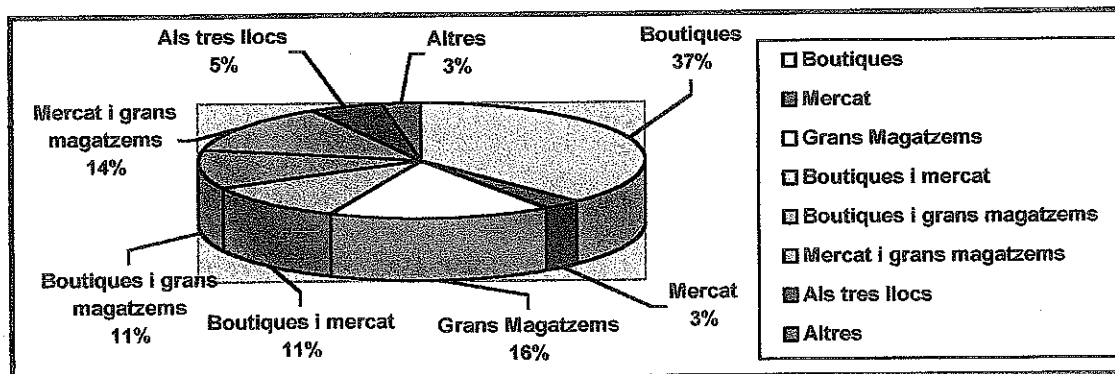

- ✓ El 37% de les dones compren la roba a boutiques (o botigues del poble).
- ✓ El 3% de les dones compren la roba al mercat.
- ✓ El 16% de les dones compren la roba als grans magatzems.
- ✓ L'11% de les dones compen la roba a boutiques i al mercat.
- ✓ L'11% de les dones compren la roba a boutiques i als grans magatzems.
- ✓ El 14% de les dones compren la roba al mercat i als grans magatzems.
- ✓ El 5% de les dones compren la roba als tres llocs.
- ✓ El 3% de les dones compren la roba a d'altres llocs.

• **DONES IMMIGRANTS**

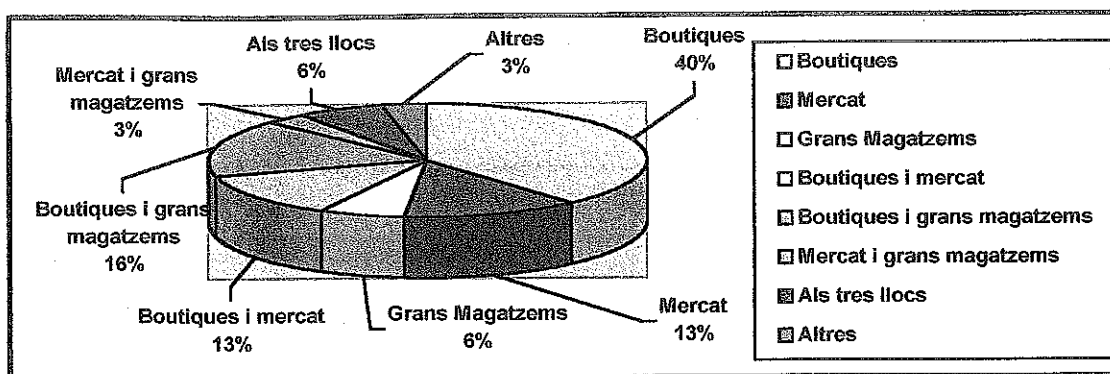

- ✓ El 40% de les dones compren la roba a boutiques (o botigues del poble).
- ✓ El 13% de les dones compren la roba al mercat.
- ✓ El 6% de les dones compren la roba als grans magatzems.
- ✓ El 13% de les dones compren la roba a boutiques i al mercat.
- ✓ El 16% de les dones compren la roba a boutiques i als grans magatzems.
- ✓ El 3% de les dones compren la roba al mercat i als grans magatzems.
- ✓ El 6% de les dones compren la roba als tres llocs.
- ✓ El 3% de les dones compren la roba a d'altres llocs.

Altres cops trobem coincidències ja que la majoria de les enquestades es compren la roba a boutiques o, el que és el mateix, a les botigues del poble.

8.12- On compra el que necessita per a la llar?

• DONES AUTÒCTONES

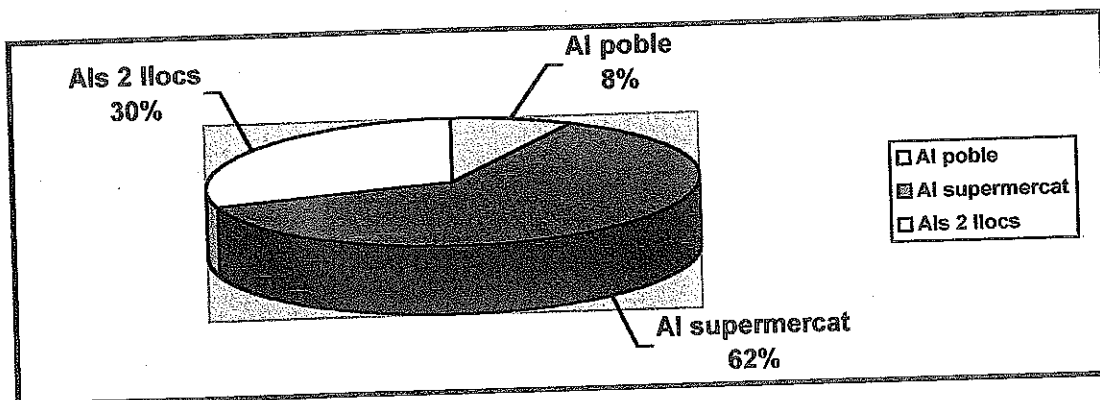

- ✓ El 8% de les dones compren al poble.
- ✓ El 62% de les dones compren al supermercat.
- ✓ El 30% de les dones compren als 2 llocs.

• DONES IMMIGRANTS

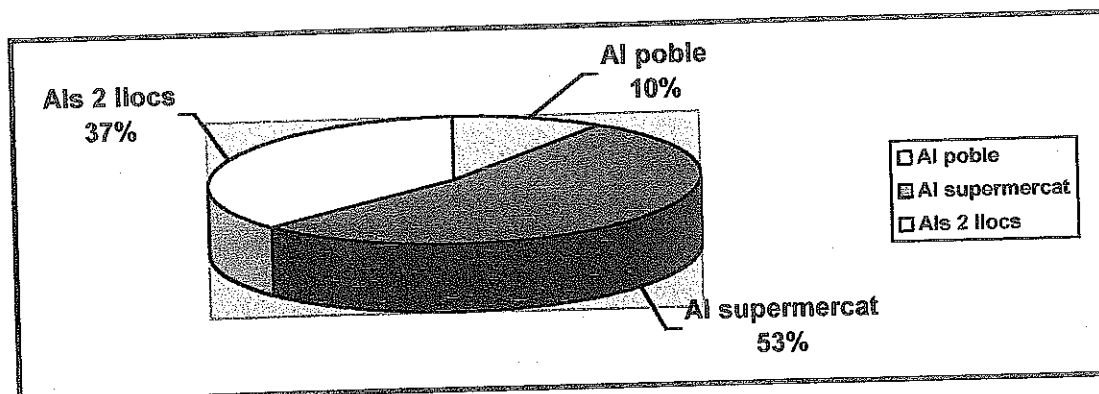

- ✓ El 10% de les dones compren al poble.
- ✓ El 53% de les dones compren al supermercat.
- ✓ El 37% de les dones compren als 2 llocs.

En aquest cas també hi ha coincidència: les enquestades compren el que necessiten per a la llar, majoritàriament, al supermercat.

8.13- Quants diners acostuma a gastar-se setmanalment en despeses d'aliment?

• DONES AUTÒCTONES

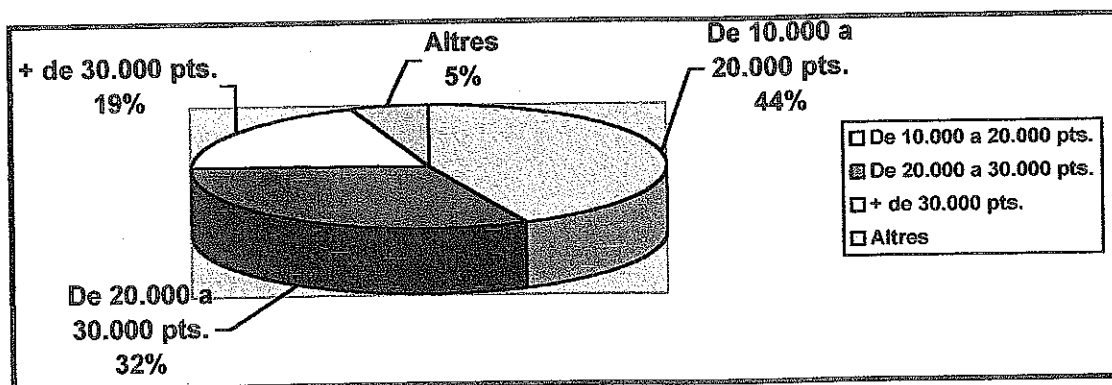

- ✓ El 44% de les dones es gasten de 10.000 a 20.000 pts. setmanalment.
- ✓ El 32% de les dones es gasten de 20.000 a 30.000 pts. setmanalment.
- ✓ El 19% de les dones es gasten més de 30.000 pts. setmanalment.
- ✓ El 5% de les dones es gasten altres quantitats.

• DONES IMMIGRANTS

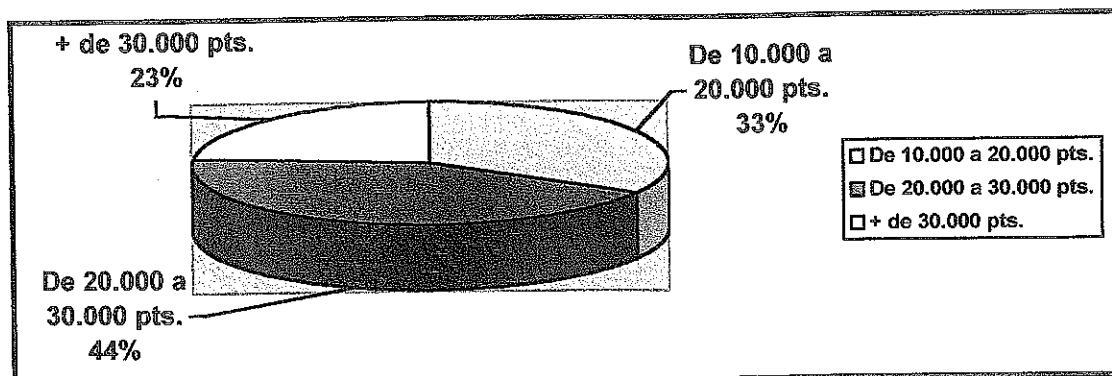

- ✓ El 33% de les dones es gasten de 10.000 a 20.000 pts. setmanalment.
- ✓ El 44% de les dones es gasten de 20.000 a 30.000 pts. setmanalment.
- ✓ El 23% de les dones es gasten més de 30.000 pts. setmanalment.

Aquest cop no hi ha coincidència ja que són les dones immigrants les que acostumen a gastar-se més diners en despeses d'aliment. Aquesta despesa va de les 20.000 a les 30.000 pts., mentre que la despesa de les dones autòctones és, majoritàriament, de 10.000 a 20.000 pts. setmanals.

8.14- Té animals domèstics?

• DONES AUTÒCTONES

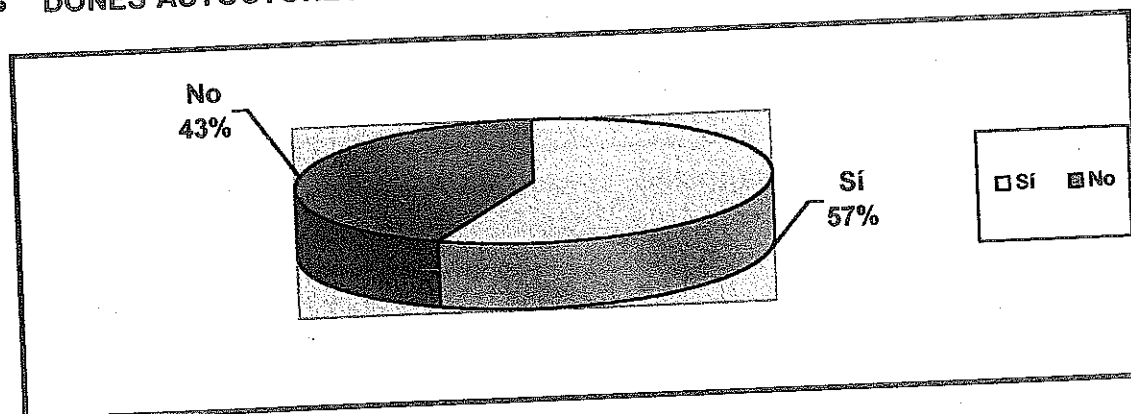

- ✓ El 57% de les dones tenen algun animal domèstic.
- ✓ El 43% de les dones no tenen cap animal domèstic.

• DONES IMMIGRANTS

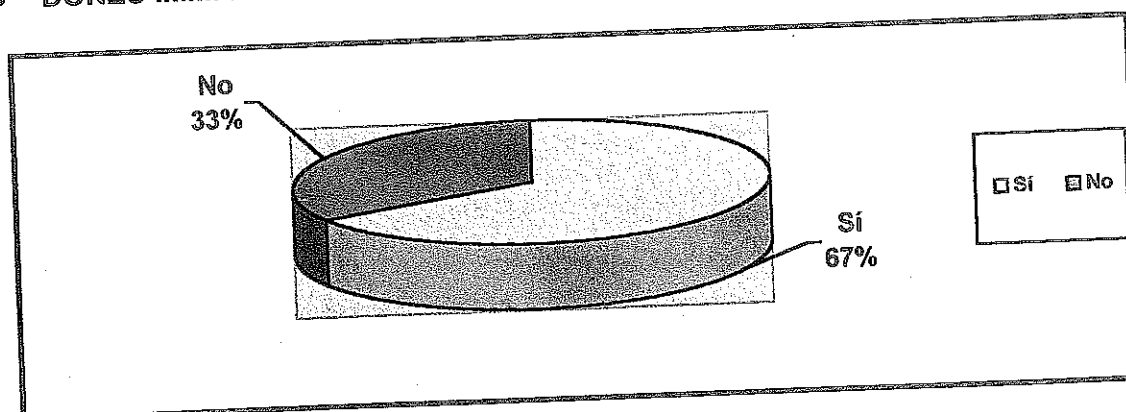

- ✓ El 67% de les dones tenen algun animal domèstic.
- ✓ El 33% de les dones no tenen cap animal domèstic.

En aquesta pregunta tornem a trobar una coincidència de resultats, perquè la majoria de les enquestades tenen algun animal domèstic a casa seva.

9. ANNEX 1. SOBRE EL LLOC DE PROCEDÈNCIA

Aquest apartat de l'enquesta l'havien d'omplir exclusivament les dones immigrants.

9.1- Any d'arribada.

• A CATALUNYA

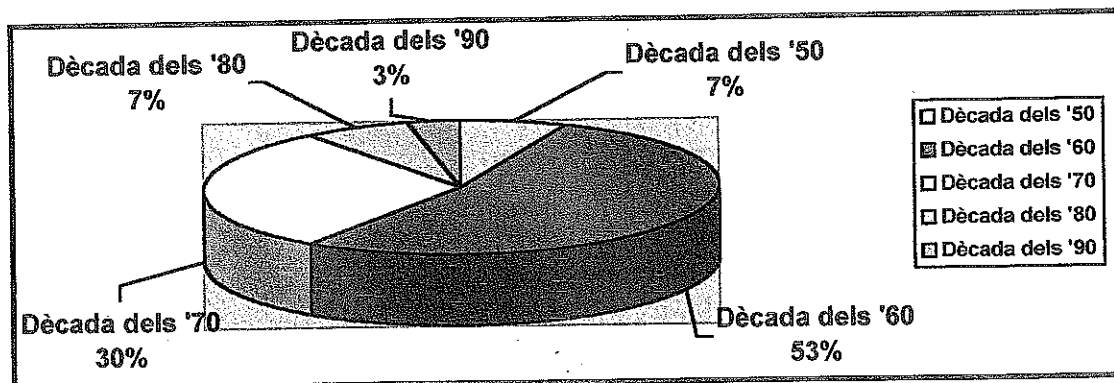

- ✓ El 7% de les dones van arribar a la dècada de 1950.
- ✓ El 53% de les dones van arribar a la dècada de 1960.
- ✓ El 30% de les dones van arribar a la dècada de 1970.
- ✓ El 7% de les dones van arribar a la dècada de 1980.
- ✓ El 3% de les dones van arribar a la dècada de 1990.

• EDAT (punt 9.2 de l'enquesta)

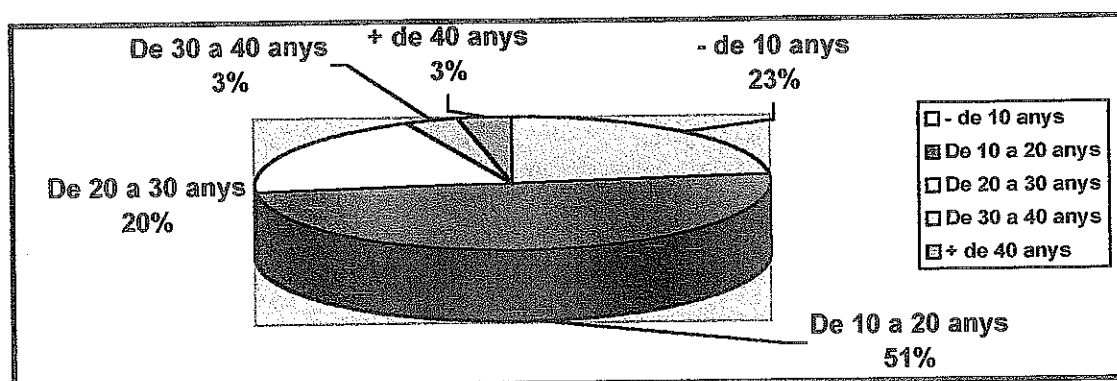

- ✓ El 23% de les dones tenien menys de 10 anys.
- ✓ El 51% de les dones tenien de 10 a 20 anys.
- ✓ El 20% de les dones tenien de 20 a 30 anys.
- ✓ El 3% de les dones tenien de 30 a 40 anys.
- ✓ El 3% de les dones tenien més de 40 anys.

• A LA GARRIGA

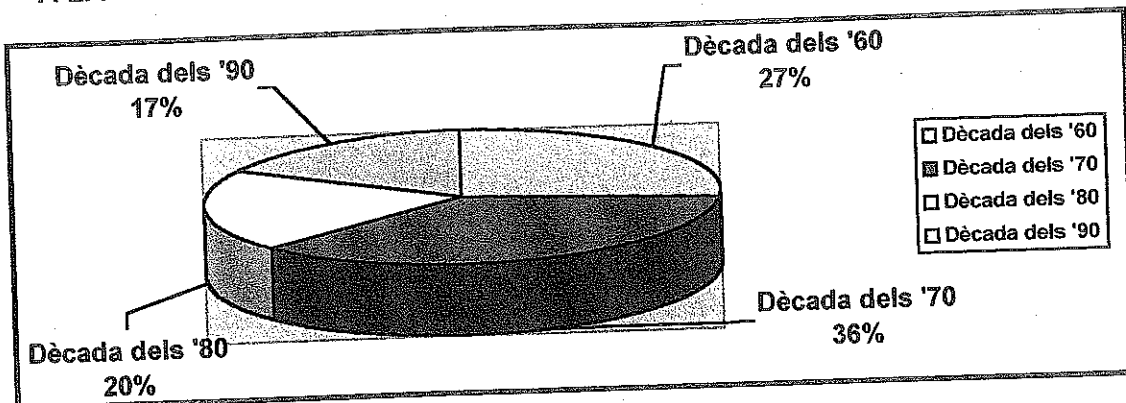

- ✓ El 27% de les dones van arribar a la dècada del 1960.
- ✓ El 36% de les dones van arribar a la dècada del 1970.
- ✓ El 20% de les dones van arribar a la dècada del 1980.
- ✓ El 17% de les dones van arribar a la dècada del 1990.

• EDAT

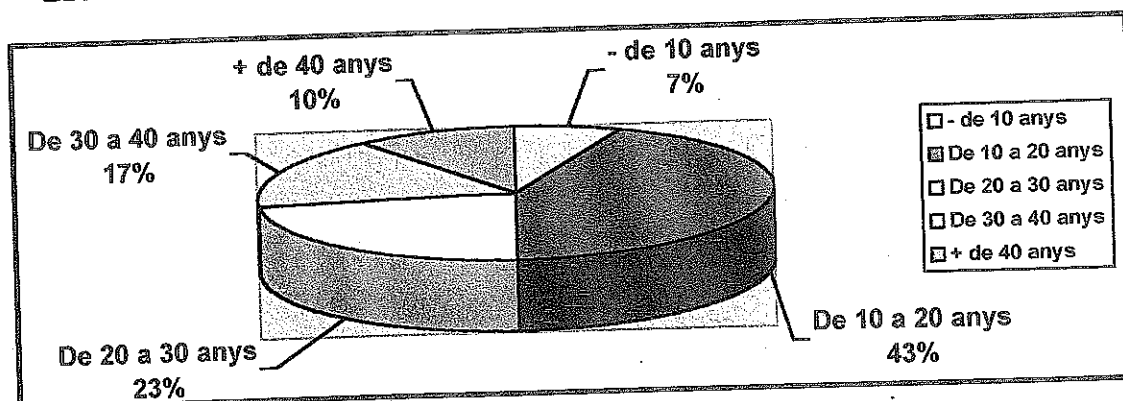

- ✓ El 7% de les dones tenien menys de 10 anys.
- ✓ El 43% de les dones tenien de 10 a 20 anys.
- ✓ El 23% de les dones tenien de 20 a 30 anys.
- ✓ El 17% de les dones tenien de 30 a 40 anys.
- ✓ El 10% de les dones tenien més de 40 anys.

Per norma general les dones immigrants van arribar, tant a Catalunya com a La Garriga, a la dècada del 1960 i la gran majoria tenien entre 10 i 20 anys.

9.3- Mitjà de transport utilitzat.

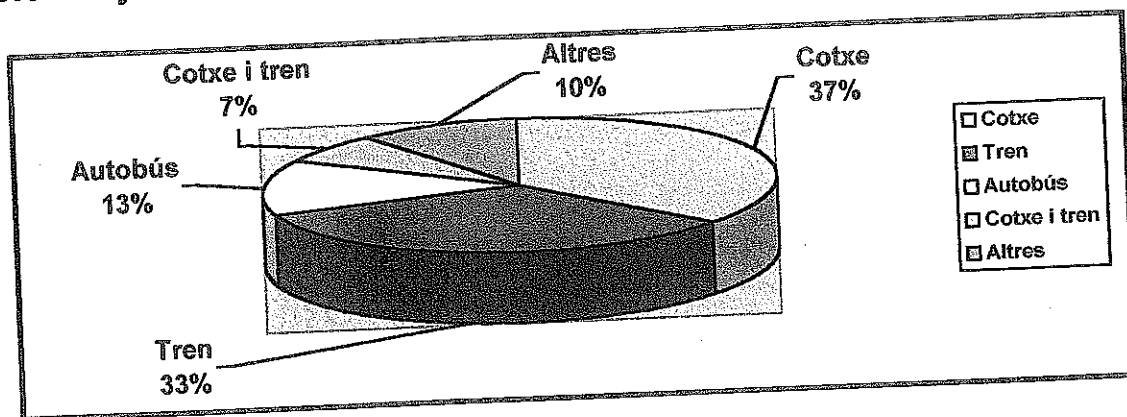

- ✓ El 37% de les dones van arribar amb cotxe.
- ✓ El 33% de les dones van arribar amb tren.
- ✓ El 13% de les dones van arribar amb autobús.
- ✓ El 7% de les dones van arribar amb cotxe i amb tren.
- ✓ El 10% de les dones van arribar amb altres mitjans.

Els percentatges són molt semblants, però la majoria van arribar amb cotxe.

9.4- Modalitat d'arribada

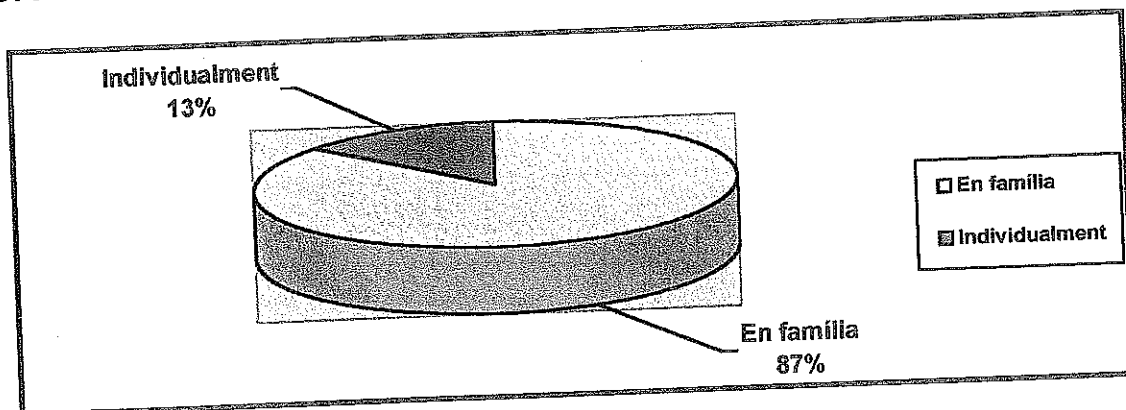

- ✓ El 87% de les dones van arribar en família.
- ✓ El 13% de les dones van arribar individualment.

Majoritàriament van arribar a Catalunya i/o La Garriga en família.

9.5- Motius de l'emigració.

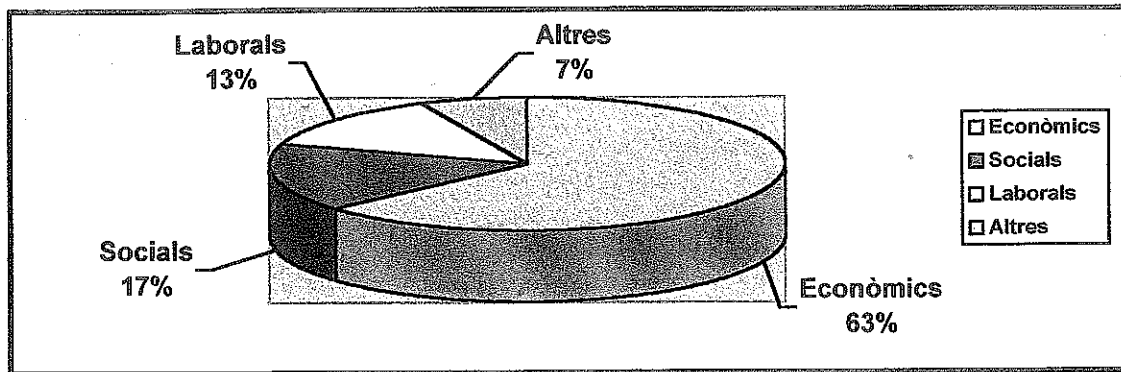

- ✓ El 63% de les dones van emigrar per motius econòmics.
- ✓ El 17% de les dones van emigrar per motius socials.
- ✓ El 13% de les dones van emigrar per motius laborals.
- ✓ El 7% de les dones van emigrar per altres motius.

Un alt percentatge de dones van emigrar per motius econòmics.

10. ANNEX 2: SOBRE ELS CATALANS

Aquest apartat de l'enquesta l'havien d'omplir exclusivament les dones immigrants.

10.1- Quina opinió té respecte els catalans?

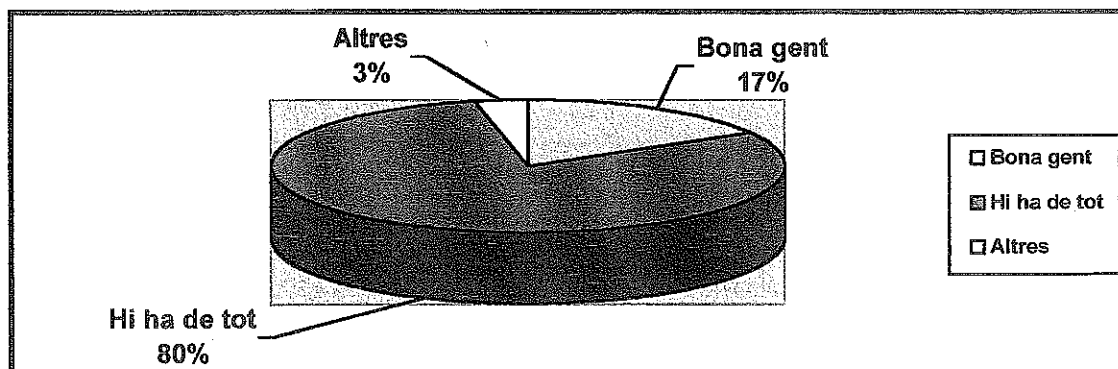

- ✓ El 17% de les dones consideren que són bona gent.
- ✓ El 80% de les dones consideren que hi ha de tot.
- ✓ El 3% de les dones té altres opinions.

A la majoria de les dones immigrants no els agrada generalitzar, ja que opinen que hi ha de tot.

10.2- Quina opinió té sobre Catalunya?

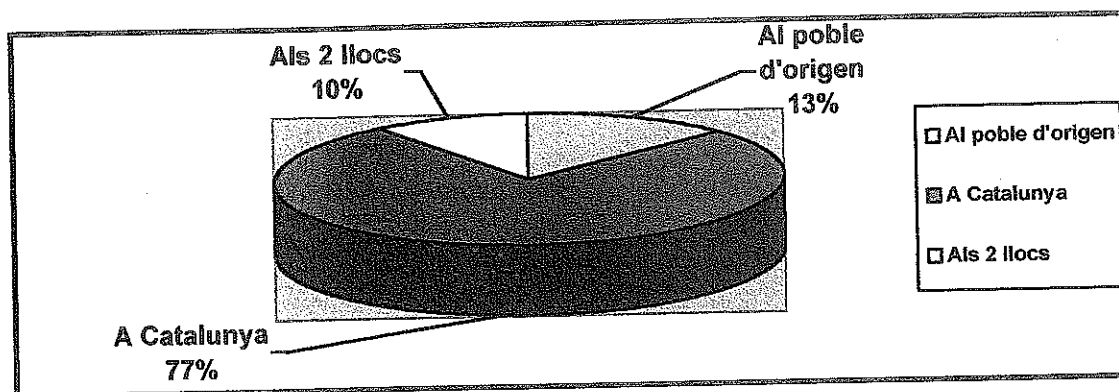

- ✓ El 13% de les dones creuen que s'hi viu molt bé.
- ✓ El 84% de les dones creuen que s'hi viu bé.
- ✓ El 3% de les dones creuen que no té res d'especial.

Majoritàriament tenen una bona opinió sobre Catalunya.

10.3- On li agrada més viure?

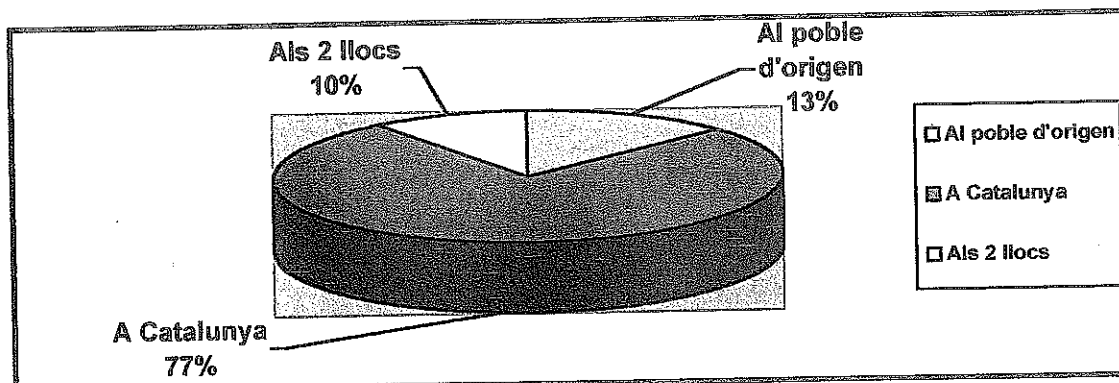

- ✓ Al 13% de les dones els agrada més viure al poble natal.
- ✓ Al 77% de les dones els agrada més viure a Catalunya.
- ✓ Al 10% de les dones els agrada viure als dos llocs.

Com veiem, a la majoria els agrada més viure a Catalunya que al seu poble natal.

10.4- Tornaria a viure al seu poble natal?

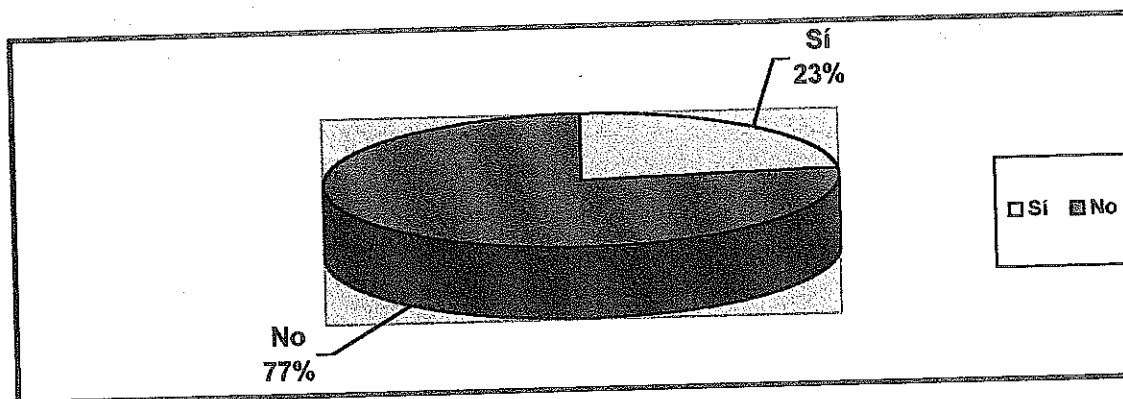

- ✓ El 23% de les dones tornarien a viure al seu poble natal.
- ✓ El 77% de les dones no tornarien a viure al seu poble natal.

La majoria de dones se senten còmodes a Catalunya. És per això que moltes prefereixen viure aquí abans que al seu poble natal.

10.5- Li molesta sentir parlar malament de Catalunya i dels catalans?

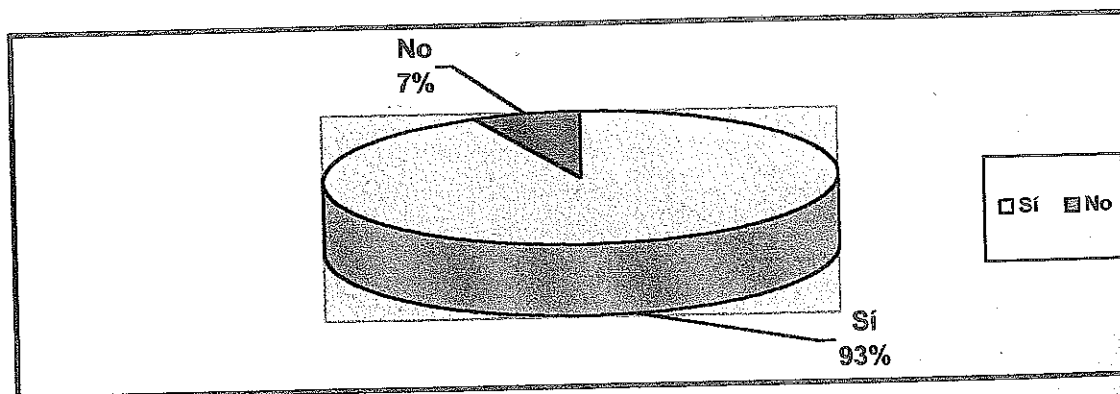

- ✓ Al 93% de les dones sí que els molesta.
- ✓ Al 7% de les dones no els molesta.

Gairebé al 100% de les dones els molesta sentir parlar malament de Catalunya i dels catalans, la terra i la gent amb la que viuen.

10.6- Li molesta sentir parlar malament del seu poble natal?

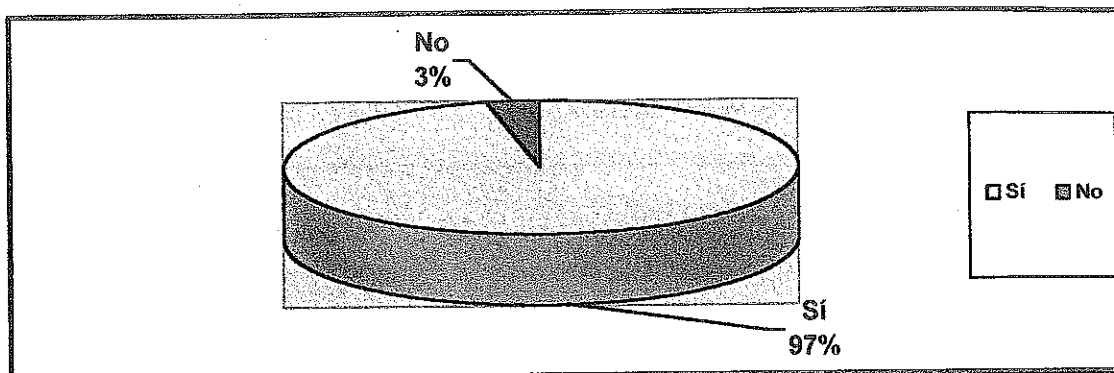

- ✓ Al 97% de les dones sí que els molesta.
- ✓ Al 3% de les dones no els molesta.

Encara que visquin a un lloc on se senten bé, és lògic que tinguin una certa nostàlgia envers el poble on van néixer. Per això és normal que les dones se sentin molestes al sentir parlar malament del seu poble natal.

10.7- Li molesta que li parlin en català?

No cal fer massa comentaris ja que al 100% de les dones no els molesta que els parlin en català.

11. ANNEX 3: SOBRE ELS IMMIGRANTS ESPANYOLS

Aquest apartat de l'enquesta l'havien d'omplir exclusivament les dones autòctones.

11.1- Quina opinió té sobre els immigrants espanyols?

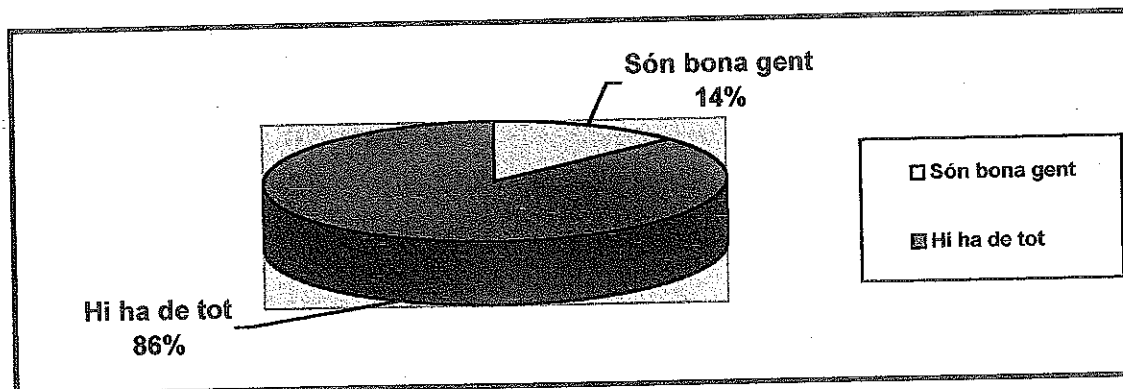

- ✓ El 14% de les dones consideren que són bona gent.
- ✓ El 86% de les dones consideren que hi ha de tot.

Com en el cas de les dones immigrants al fer-los aquesta pregunta, les dones autòctones s'estimen més no generalitzar.

11.2- Considera català a tot immigrant espanyol integrat a Catalunya?

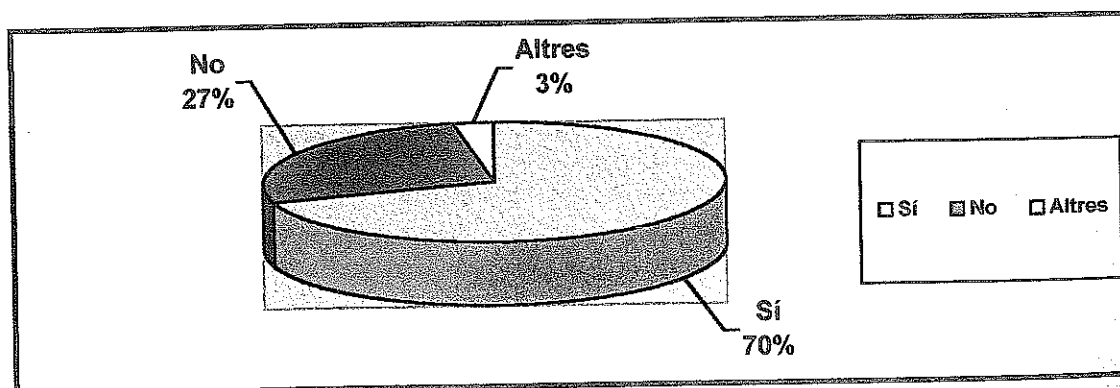

- ✓ El 70% de les dones consideren que sí.
- ✓ El 27% de les dones consideren que no.
- ✓ El 3% de les dones tenen altres opinions.

Podem veure que la majoria considera català a tot immigrant espanyol integrat a Catalunya.

11.3- Li molestaria que els seus fills es relacionessin amb fills d'immigrants espanyols?

La resposta és contundent: al 100% de les dones no els molestaria que els seus fills es relacionessin amb fills d'immigrants espanyols.

11.4- Creu que les famílies immigrades espanyoles de la seva mateixa edat viuen en pitjors condicions que les famílies catalanes?

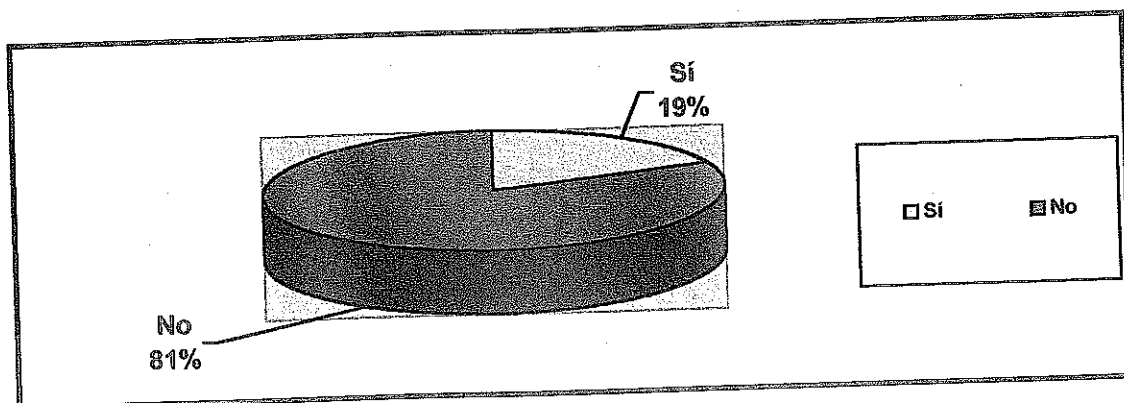

- ✓ El 19% de les dones creuen que sí.
- ✓ El 81% de les dones creuen que no.

Majoritàriament creuen que no. Això pot ajudar a reforçar la meva tesi. És bo que pensin així, ja que demostren tenir una bona integració.

Conclusions

9. CONCLUSIONS

Un cop vistos els resultats del buidat de les enquestes, és ara el moment de confirmar la meua hipòtesi inicial. Al llarg del buidatge hem pogut observar les moltes coincidències que hi ha en les respostes de les dones autòctones amb les de les dones immigrants.

- En l'àmbit econòmic (preguntes 8.10 a 8.14) no hi ha cap diferència destacable.
- En l'àmbit cultural (preguntes 8.1 a 8.9) les diferències que hi poden haver estan molt relacionades amb el passat de les dones immigrants. Per exemple, la pregunta sobre les tradicions típiques de l'Estat Espanyol té diferents resultats. Lògicament, la majoria de les dones autòctones no en segueixen cap. En canvi, les dones immigrants sí. Però tot té la seva explicació, ja que han nascut fora de Catalunya i han crescut amb uns costums i tradicions que, lògicament, encara conserven.

El mateix passa amb la pregunta sobre la religió: hem de recordar que les dones autòctones havien anat, majoritàriament, a escoles privades i, a més, religioses. És per això que hi ha tantes dones religioses i, alhora, practicants. En canvi, la majoria de les dones immigrants havien anat a escoles públiques on la religió no es practicava de la mateixa manera que en les escoles privades. D'aquesta manera, la majoria són religioses, però no practicants. Tot i així, és evident que la majoria de les enquestades són religioses, ja siguin practicants o no.

- En l'àmbit dels estudis (apartat 3 de les enquestes) és on hi poden haver diferències, però que tenen la seva explicació. Per exemple, a la pregunta sobre el nivell d'estudis les dones autòctones, majoritàriament, tenen estudis primaris o estudis superiors (iguat de resultats), però les dones immigrants tenen estudis primaris, la gran majoria, i no hi ha massa dones amb estudis superiors. Això s'explica simplement pel poder adquisitiu de cada família a l'època. Les famílies catalanes tenien molt més poder adquisitiu que les famílies camperoles andaluses (per exemple). D'aquesta manera, passa el mateix amb els pares de les enquestades.

Tot i així no podem considerar-les com unes diferències molt importants perquè l'època i les condicions de vida amb què havien viscut s'han de tenir presents.

- En l'àmbit del pensament (apartat 7 de les enquestes) no hi ha diferències destacables.

Queda clar, doncs, que les diferències entre dones autòctones i dones immigrants es poden considerar com a insignificants. D'aquesta manera, la meua tesi queda confirmada.

Valoració personal

10. VALORACIÓ PERSONAL

Aquest treball m'ha aportat moltes coses, tan personalment com intel·lectualment. Per exemple, he après a moure'm per tal de buscar informació útil per al meu treball. La realització de les enquestes m'ha ajudat a saber relacionar-me amb la fent.

Ha sigut, també, un treball amb el qual m'ho he passat molt bé perquè el tema de la immigració és un tema que m'interessa molt, potser perquè visc la situació de molt a prop, ja que la meva mare és andalusa.

D'altra banda, crec que és un treball que hem hagut de fer en un any molt delicat, ja que hem de preparar-nos per a la Selectivitat.

Tot i això valoro positivament la feina feta, perquè m'ha donat l'oportunitat de fer un estudi plantejat i organitzat de manera personal. Al mateix temps he tingut la sort de sentir-me per uns dies *una professional* del periodisme, contactant amb experiències molt personals i enriquidores de la població femenina de La Garriga.

Finalment només em quedaria dedicar el meu treball. Una de les persones a les quals dedico el meu treball és la meva tutora, la Maria Vilamala, per la seva ajuda incondicional durant els cinc mesos que l'he tingut. De la mateixa manera, m'agradaria dedicar el treball a totes les dones enquestades, que s'han portat molt bé amb mi, i a totes aquelles persones que m'han ajudat en la realització de les enquestes. A totes aquestes persones: **MOLTES GRÀCIES**, perquè el meu treball no seria una realitat sense la seva col·laboració.

Bibliografia

11. BIBLIOGRAFIA

- COSTA, Joan i BONAL, Raimon, *La Garriga. Aproximació sociològica*, Fundació Jaume Bofill.
- CAIXA DE CATALUNYA, *La transformació del Vallès Oriental*, Col·lecció Catalunya comarcal.
- CANDEL, Francesc, *Els altres catalans*, Ed. 62, Barcelona 1964.
- BOTEY, Jaume, *Cinquanta- quatre relats d'immigració*, Centre d'Estudis de l'Hospitalet. Diputació de Barcelona.
- FERRERES, Ernest i LLORENS, Jordi, *Història de Catalunya*, Grup Promotor/ Santillana, Barcelona.
- PIRLA, Manuel, *Espais, cultures i migracions en el món d'avui*, Crèdits Columna (Columna Edicions), Barcelona 1996.
- PANAREDA, Josep M^a, CASAS, Carme, CUCURELLA, Santiago, LLIMARGAS, Jordi i RÍOS, Jaume, *Geografia humana i Economia 2*, Ed. Cruïlla, Ediciones S.M.
- ARGILÉS, Rosa Míriam, CASELLAS, Àngels, CUCURELLA, Santiago, DOMÍNGUEZ, Manuel, FERRANDO, Fina, FORNÉS, Quim, PÉREZ DE ROZAS, J.L., RAMISA, Maties, *Història*, Ed. Casals, Barcelona 1998.
- *Gran Atlas de Catalunya*, La Vanguardia.
- *Guia de Catalunya*, Caixa de Catalunya.
- *Revista del Vallès*, Número 3573.
- *Internet*.
- *Història de Catalunya* (multimèdia), La Vanguardia. Generalitat de Catalunya.

Annex

Model d'enquesta.

1. DADES PERSONALS:

1.1- Edat: _____

1.2- Professi3: _____

1.3- Estat civil:
soltera casada

1.4- Lloc de naixement: _____

1.5- Lloc de naixement del c3njuge? _____

2. DADES FAMILIARS:

2.1- Edat dels pares:
pare _____ (difunt)
mare _____ (difunt)

2.2- Lloc de naixement:
pare _____
mare _____

2.3- Lloc de resid3ncia actual dels pares:

2.4- Estudis :
pare _____
mare _____

2.5- Professi3 actual o 3ltima:
pare _____
mare _____

2.6- Nombre de fills: _____ Nombre de germans: _____

2.7- Estudis dels fills:

2.8- Llengua habitual: _____
Llengua habitual dels pares: _____

3. SOBRE ELS ESTUDIS:

3.1- Nivell d'estudis:

EGB estudis superiors
no en té altres

3.2- Lloc de cursament dels estudis: _____

3.3- Nombre d'anys com a estudiant: _____

3.4- En cas d'abandonament prematur dels estudis:

3.4.1- Causes:

manca de diners motius familiars
altres _____

3.5- Tipus d'escola:

pública privada (religiosa laica
altres _____

3.6- Sobre els estudis pensa que:

són molt necessaris no fan falta per a treballar
altres _____

4. SOBRE EL TREBALL:

4.1- És treballadora en actiu:

Sí no

4.1.1- En cas negatiu: motius:

pensionista mestressa de casa
atur altres: _____

4.2- Tipus de contracte actual:

Indefinit temporal

4.3- Nombre de treballs diferents que ha realitzat a la Garriga? _____

4.2.1- Quins?(professions) _____

4.4- Com considera el seu sou:

suficient insuficient

4.5- Li agrada la seva feina?

Molt regular gens

4.6- Rep un bon tracte a la seva feina?

Molt regular gens

5. SOBRE L'HABITATGE:

- 5.1- Tipus d'habitatge:
pis casa
apartament altres _____
- 5.2- Propietat:
De propietat llogat
- 5.3- Any d'adquisició: _____
- 5.4- Nombre de gent que hi viu: _____
- 5.5- Nombre d'habitacions: _____
- 5.6- Zona d'ubicació (nom carrer, barri...): _____
- 5.7- Nombre d'habitatges pels que ha passat a la Garriga: _____

6. SOBRE LA LLENGUA:

- 6.1- Quin idioma fa servir normalment en les següents ocasions:
- 6.1.1- amb el cònjuge: _____
- 6.1.2- amb els fills: _____
- 6.1.3- amb els néts (si en té): _____
- 6.1.4- amb els veïns: _____
- 6.1.5- a la feina: _____
- 6.2- Freqüència amb que parla castellà:
Sempre mai
De vegades
- 6.3- Freqüència amb que parla català:
Sempre mai
De vegades
- 6.4- Com considera el seu nivell de català:
- 6.4.1- Parlat:
molt bo bo
regular dolent
- 6.4.2- Escrit:
molt bo bo
regular dolent

7. SOBRE EL PENSAMENT:

- 7.1- Considera que les dones estan en igualtat d'oportunitats que els homes per accedir al món laboral?
Sí no
- 7.2- Creu que hi ha masclisme en la societat actual?
Molt una mica gens
- 7.3- Creu que el millor ofici d'una dona és ser *mestressa de casa*?
Sí no
- 7.4- Creu que és bo per a Catalunya l'arribada d'immigrants de fora de l'Estat Espanyol en l'actualitat?
Sí no
- 7.5- Creu que la joventut d'avui dia rep una bona educació per part dels pares?
Sí no
- 7.5- I per part dels professors del seu centre d'estudis?
Sí no

8. SOBRE LA CULTURA:

- 8.1- Què fa al seu temps lliure? (marcar 2 opcions)
Llegir anar al teatre
Escriure anar al cinema
Anar a un concert veure la TV
Fer excursions altres: _____
- 8.2- Quin és l'últim llibre que ha llegit? _____
Quan? _____
- 8.3- Quina ha sigut l'última pel·lícula que ha vist al cinema?

- Quan? _____
- 8.4- Segueix alguna tradició típica catalana?
Sí no
Quina? _____
- 8.5- Segueix alguna tradició típica d'alguna zona de l'Estat Espanyol?
Sí no
Quina? _____
- 8.6- Li agrada el *pa amb tomàquet i pernil*?
Sí no

- 8.7- Es considera religiós?
 Sí sí, però no practicant
 no
- 8.8- Li agrada algun tipus de menjar típic d'alguna zona d'Espanya?
 Sí no Quin?: _____
- 8.9- Li agrada el *Flamenc*?
 Sí no
- 8.10- Acostuma a anar a la perruqueria setmanalment?
 Sí no
- 8.11- On es compra la roba?
 A boutiques al mercat
 Als grans magatzems altres: _____
- 8.12- On compra normalment tot el que necessita per a la llar?
 (menjar, sabó per rentar...)
 al poble al supermercat
 altres: _____
- 8.13- Quants diners acostuma a gastar-se setmanalment en despeses d'aliment?
 De 10.000 a 20.000 pta. De 20.000 a 30.000 pta.
 + de 30.000 pta. altres: _____
- 8.14- Té animals domèstics?
 Sí no
 Quins? _____

9. ANNEX 1. SOBRE EL LLOC DE PROCEDÈNCIA.:

- 9.1- Any d'arribada:
 9.1.1- a Catalunya: _____
 9.1.2- a la Garriga: _____
- 9.2- Amb quina edat va arribar:
 9.2.1- a Catalunya: _____
 9.2.2- a la Garriga: _____
- 9.3- Mitjà de transport utilitzat:
 cotxe tren
 altres _____
- 9.4- Modalitat d'arribada:
 en família individualment
 amb amics altres _____

9.5- Els motius de la seva emigració van ser bàsicament:
econòmics polítics
altres _____

10. ANNEX 2. SOBRE ELS CATALANS:

10.1- Quina opinió té respecte els catalans?:

són bona gent hi ha de tot

són mala gent altres: _____

10.2- Quina opinió té sobre Catalunya?:

s'hi viu molt bé s'hi viu bé

no té res d'especial altres: _____

10.3- On li agrada més viure?:

Al poble a Catalunya

10.4- Tornaria a viure al seu poble natal?:

Sí no

10.5- Li molesta sentir parlar malament de Catalunya i dels catalans?:

Sí no

10.6- Li molesta sentir parlar malament del seu poble natal?:

Sí no

10.7- Li molesta que li parlin en català?

Sí no

11. ANNEX 3. SOBRE ELS IMMIGRANTS ESPANYOLS:

11.1- Quina opinió té sobre els immigrants espanyols?

Són bona gent hi ha de tot

Són mala gent altres: _____

11.2- Considera *català* a tot immigrant espanyol integrat a Catalunya?

Sí no

11.3- Li molestaria que els seus fills es relacionessin amb fills d'immigrants espanyols?

Sí no

11.4- Creu que les famílies immigrades espanyoles de la seva mateixa edat viuen en pitjors condicions que les famílies catalanes?

Sí no



Catalunya, poble a poble

dades estadístiques dels municipis cat

La Garriga

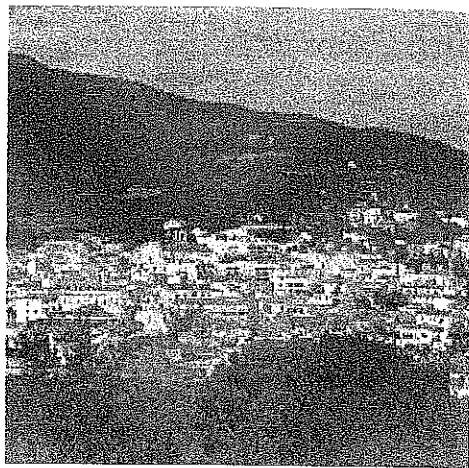

Superfície (Km2): 19.7
 Altitud(M): 252
 Comarca: Vallès Oriental
 Capital comarcal: Granollers
 Lloc WEB: versin.com/ajmnt.htm

Vista aèria de La Garriga



Índex G

Taules disponibles



Índex alfabètic

Població
Lloc de naixement
Nivell d'instrucció
Coneixement del català
Habitatges familiars
Població ocupada
Producte Interior brut (PIB)
Establiments i professionals
Renda bruta familiar disponible (Rbfd)

Establiments d'empreses industrials
Establiments d'empreses de comerç al detall
Establiments d'empreses de serveis
Servei telefònic
Parc d'automòbils
Entitats financeres
Impost sobre béns immobles
Impost sobre la renda de les persones físiques

Informació facilitada per l'Institut d'Estadística de Catalunya

Població

| Per edats (%) | Municipi | | | Comarca | | | Catalunya | | |
|-----------------|----------|------|------|---------|------|------|-----------|------|------|
| | 1981 | 1991 | 1996 | 1981 | 1991 | 1996 | 1981 | 1991 | 1996 |
| de 0 a 14 anys | 24.7 | 19.0 | 16.7 | 28.4 | 20.3 | 16.6 | 24.9 | 17.8 | 14.7 |
| de 15 a 64 anys | 62.9 | 66.3 | 67.9 | 63.1 | 68.7 | 71.1 | 64.0 | 67.9 | 69.0 |

| | | | | | | | | | |
|-----------------------|--------------|--------------|---------------|----------------|----------------|----------------|------------------|------------------|------------------|
| de 65 anys i més | 11.9 | 14.7 | 15.4 | 8.4 | 11.0 | 12.3 | 11.0 | 14.3 | 16.3 |
| no hi consta | 0.5 | | | 0.1 | | | 0.1 | | |
| Total població | 8.178 | 9.447 | 10.476 | 225.095 | 262.513 | 285.129 | 5.956.414 | 6.059.494 | 6.090.040 |

Font:

Institut d'Estadística de Catalunya. Censos de població i padrons municipals d'habitants

Institut d'Estadística de Catalunya. Anys disponibles: Total: 1975 1996. Per edats: 1981, 1986, 1991, 1996.

Lloc de naixement. (1991) (%)

| | Municipi | | Comarca | | Catalunya | |
|-------------------------------|--------------|--|----------------|--|------------------|--|
| Nascuts a Catalunya | 71.0 | | 64.5 | | 67.5 | |
| Nascuts a la resta de l'estat | 28.0 | | 34.3 | | 30.8 | |
| Nascuts a l'estranger | 1.0 | | 1.2 | | 1.7 | |
| Total | 9.447 | | 262.513 | | 6.059.494 | |

Font: Institut d'Estadística de Catalunya. Cens de població 1991. Vol. 9. Lloc de naixement de la població

Nivell d'instrucció (població de 10 anys i més) (1991) (%)

| | Municipi | | Comarca | | Catalunya | |
|-----------------|--------------|--------------|----------------|----------------|------------------|------------------|
| | 1991 | 1996 | 1991 | 1996 | 1991 | 1996 |
| Sense titulació | 18.7 | 16.1 | 17.8 | 16.7 | 19.1 | 17.7 |
| Primer grau | 39.5 | 38.6 | 41.5 | 39.3 | 36.6 | 35.7 |
| Segon grau | 35.9 | 34.4 | 36.7 | 36.7 | 37.8 | 36.6 |
| Tercer grau | 5.9 | 10.9 | 4.0 | 7.3 | 6.5 | 10.0 |
| Total | 8.371 | 9.364 | 232.143 | 255.539 | 5.441.582 | 5.539.012 |

Font: Institut d'Estadística de Catalunya. Cens de població 1991. Vol. 7. Nivell d'instrucció de la població
Institut d'Estadística de Catalunya. Estadística de Població 1996.**Coneixement del català (població de 2 anys i més) (%)**

| | Municipi | | | Comarca | | | Catalunya | | |
|-----------------|--------------|--------------|---------------|----------------|----------------|----------------|------------------|------------------|------------------|
| | 1981 | 1991 | 1996 | 1981 | 1991 | 1996 | 1981 | 1986 | 1991 |
| L'entén | 87.5 | 95.9 | 96.6 | 77.4 | 93.4 | 94.7 | 79.8 | 93.8 | 95.0 |
| El sap parlar | | 78.4 | 83.5 | | 67.4 | 74.7 | | 68.3 | 75.3 |
| El sap llegir | | 75.4 | 78.5 | | 66.8 | 71.4 | | 67.6 | 72.4 |
| El sap escriure | | 49.3 | 52.4 | | 42.2 | 47.3 | | 39.9 | 45.8 |
| No l'entén | 11.5 | 4.1 | 3.4 | 21.9 | 6.6 | 5.3 | 18.8 | 6.2 | 5.0 |
| No hi consta | 1.0 | | | 0.7 | | | 1.4 | | |
| Total | 7.929 | 9.241 | 10.245 | 217.042 | 257.083 | 279.202 | 5.782.455 | 5.949.177 | 5.984.334 |

Font: Institut d'Estadística de Catalunya. Cens de Població 1991. Vol. 8. Cens lingüístic.

Habitatges familiars segons tipus. (%)

| | Municipi | | Comarca | | Catalunya | |
|-------------------------|--------------|--------------|---------------|----------------|------------------|------------------|
| | 1981 | 1991 | 1981 | 1991 | 1981 | 1991 |
| Principals | 73.0 | 77.2 | 67.2 | 70.5 | 71.6 | 70.9 |
| Secundaris | 16.2 | 11.4 | 18.0 | 19.3 | 13.5 | 17.2 |
| Vacants | 10.8 | 11.1 | 14.8 | 9.9 | 14.9 | 11.6 |
| Altres | | 0.3 | | 0.3 | | 0.3 |
| Total habitatges | 3.142 | 3.592 | 93.074 | 107.145 | 2.452.869 | 2.721.383 |

Font: Institut d'Estadística de Catalunya. Cens d'habitatges. Decennal

Població ocupada (residents) (%)

| | Municipi | | Comarca | | Catalunya | |
|--------------------------|----------|------|---------|------|-----------|------|
| | 1986 | 1991 | 1986 | 1991 | 1986 | 1991 |
| Per sectors d'activitat: | | | | | | |
| Agrari | 2.6 | 1.5 | 3.4 | 2.4 | 4.9 | 3.7 |
| Indústria | 49.1 | 49.5 | 50.7 | 50.0 | 35.7 | 36.2 |

| | | | | | | |
|-----------------------|--------------|--------------|---------------|----------------|------------------|------------------|
| Construcció | 8.2 | 8.8 | 6.6 | 8.7 | 5.3 | 8.2 |
| Serveis | 39.7 | 40.2 | 35.4 | 38.9 | 45.6 | 51.9 |
| No hi consta | 0.4 | . | 3.9 | . | 8.5 | . |
| Total ocupació | 3.009 | 3.824 | 76.477 | 102.463 | 1.839.097 | 2.255.430 |

Fonts:

Institut d'Estadística de Catalunya. Padró municipal d'habitants 1986. Estructura socioeconòmica de la població
 Institut d'Estadística de Catalunya. Cens de població 1991. Relació de la població amb l'activitat econòmica

Establiments i professionals per grans sectors d'activitat econòmica

| | Municipi | | Comarca | | Catalunya | |
|--------------------------|------------|------------|---------------|---------------|----------------|----------------|
| | 1994 | 1995 | 1994 | 1995 | 1994 | 1995 |
| Indústria | 159 | 172 | 3.554 | 3.754 | 55.123 | 57.478 |
| Construcció | 91 | 104 | 3.099 | 3.623 | 46.695 | 52.961 |
| Comerç al detall | 213 | 215 | 4.868 | 5.101 | 115.541 | 120.054 |
| Serveis no al detall | 355 | 370 | 8.835 | 9.570 | 198.878 | 213.240 |
| Professionals i artistes | 110 | 126 | 2.322 | 2.598 | 70.563 | 76.747 |
| Total | 928 | 987 | 22.678 | 24.646 | 486.800 | 520.480 |

Font: Institut d'Estadística de Catalunya. Localització de l'activitat econòmica, a partir de l'Impost sobre Activitats Econòmiques (IAE).

Establiments d'empreses industrials per branques d'activitat industrial

| | Municipi | | Comarca | | Catalunya | |
|-----------------------------|------------|------------|--------------|--------------|---------------|---------------|
| | 1994 | 1995 | 1994 | 1995 | 1994 | 1995 |
| Indústria bàsica | 10 | 12 | 481 | 509 | 4.943 | 5.103 |
| Transformació de metalls | 20 | 27 | 1.223 | 1.318 | 15.863 | 16.936 |
| Productes alimentaris | 11 | 12 | 244 | 248 | 4.862 | 4.947 |
| Tèxtil i confecció | 24 | 22 | 441 | 452 | 11.754 | 12.041 |
| Paper, edició, fusta i suro | 87 | 91 | 781 | 817 | 13.555 | 14.154 |
| Altres | 7 | 8 | 384 | 410 | 4.146 | 4.297 |
| Total | 159 | 172 | 3.554 | 3.754 | 55.123 | 57.478 |

Font: Institut d'Estadística de Catalunya. Localització de l'activitat econòmica, a partir de l'Impost sobre Activitats Econòmiques (IAE).

Establiments d'empreses de comerç i detall per branques d'activitat comercial

| | Municipi | | Comarca | | Catalunya | |
|-----------------------|------------|------------|--------------|--------------|----------------|----------------|
| | 1994 | 1995 | 1994 | 1995 | 1994 | 1995 |
| Productes alimentaris | 70 | 71 | 1.762 | 1.801 | 41.867 | 42.702 |
| Tèxtil i confecció | 42 | 43 | 917 | 946 | 24.329 | 24.739 |
| Parament de la llar | 33 | 35 | 621 | 664 | 13.333 | 14.218 |
| Llibres i revistes | 6 | 6 | 180 | 195 | 4.647 | 4.827 |
| Productes químics | 19 | 18 | 362 | 375 | 8.614 | 8.939 |
| Material de transport | 8 | 5 | 175 | 187 | 3.230 | 3.424 |
| Altres | 35 | 37 | 851 | 933 | 19.521 | 21.205 |
| Total | 213 | 215 | 4.868 | 5.101 | 115.541 | 120.054 |

Font: Institut d'Estadística de Catalunya. Localització de l'activitat econòmica, a partir de l'Impost sobre Activitats Econòmiques (IAE).

Establiments d'empreses de serveis per branques d'activitat de serveis

| | Municipi | | Comarca | | Catalunya | |
|----------------------------|----------|------|---------|-------|-----------|--------|
| | 1994 | 1995 | 1994 | 1995 | 1994 | 1995 |
| Comerç a l'engròs | 49 | 58 | 1.441 | 1.567 | 30.101 | 32.474 |
| Restaurants i hotels | 60 | 54 | 1.616 | 1.743 | 39.279 | 41.878 |
| Transports i comunicacions | 81 | 80 | 2.093 | 2.204 | 45.696 | 46.762 |
| Finances i assegurances | 14 | 14 | 328 | 340 | 8.984 | 9.341 |
| Serveis a empreses | 55 | 62 | 961 | 1.136 | 24.136 | 28.220 |
| Ensenyament | 9 | 11 | 277 | 301 | 6.241 | 6.781 |
| Sanitat | 6 | 6 | 138 | 149 | 2.965 | 3.464 |

| | | | | | | |
|--------------|------------|------------|--------------|--------------|----------------|----------------|
| Altres | 81 | 85 | 1.981 | 2.130 | 41.476 | 44.320 |
| Total | 355 | 370 | 8.835 | 9.570 | 198.878 | 213.240 |

Font: Institut d'Estadística de Catalunya. Localització de l'activitat econòmica, a partir de l'Impost sobre Activitats Econòmiques (IAE).

Servei telefònic per destinació. (%)

| | Municipi | | Comarca | | Catalunya | |
|--|--------------|--------------|----------------|----------------|------------------|------------------|
| | 1993 | 1996 | 1993 | 1996 | 1993 | 1996 |
| Particulars | 72.0 | . | 73.3 | . | 72.0 | . |
| Comercials i servei públic | 28.0 | . | 26.7 | . | 28.0 | . |
| Total línies telefòniques en servei | 4.175 | 4.675 | 111.176 | 124.571 | 2.701.472 | 2.845.007 |

Font: Telefònica de España, S.A.

Anys disponibles: 1986 a 1996

Parc d'automòbils per tipus de vehicle. (%)

| | Municipi | | Comarca | | Catalunya | |
|----------------------------------|--------------|--------------|----------------|----------------|------------------|------------------|
| | 1991 | 1996 | 1991 | 1996 | 1991 | 1996 |
| Turismes | 71.7 | 73.9 | 73.1 | 72.3 | 72.8 | 71.7 |
| Camions i furgonetes | 16.9 | 15.7 | 16.5 | 17.3 | 14.8 | 15.6 |
| Motos i altres | 11.4 | 10.4 | 10.4 | 10.4 | 12.4 | 12.7 |
| Total vehicles automòbils | 5.335 | 7.457 | 136.110 | 172.162 | 3.053.654 | 3.457.803 |

Font: Generalitat de Catalunya. Institut Català per al Desenvolupament del Transport

Entitats financeres per tipus d'entitat. (%)

| | Municipi | | Comarca | | Catalunya | |
|-----------------------|-----------|-----------|------------|------------|--------------|--------------|
| | 1986 | 1996 | 1986 | 1996 | 1986 | 1996 |
| Bancs | 60.0 | 58.3 | 49.4 | 42.9 | 49.7 | 44.2 |
| Caixes | 40.0 | 41.7 | 50.6 | 57.1 | 50.3 | 55.8 |
| Total oficines | 15 | 12 | 267 | 287 | 6.362 | 6.936 |

Font: Consell Superior Bancari

Impost sobre béns immobles (IBI)

| | Municipi | | Comarca | | Catalunya | |
|-----------------------------------|----------|-------|---------|---------|-----------|-----------|
| | 1991 | 1996 | 1991 | 1996 | 1991 | 1996 |
| Impost sobre béns urbans: | | | | | | |
| Nombre de rebuts | 4.676 | 5.981 | 142.388 | 162.280 | 3.307.129 | 3.788.134 |
| Deute tributari (milions de PTA) | 124,7 | 218,5 | 2.886,2 | 5.122,0 | 72.989,2 | 123.310,6 |
| Impost sobre béns rústics: | | | | | | |
| Nombre de contribuents | 47 | 53 | 2.848 | 3.041 | 140.773 | 159.218 |
| Quota (milers de PTA) | 194 | 208 | 16.463 | 21.134 | 984.626 | 1.406.070 |

Font: Centre de Gestió Cadastral i Cooperació Tributària

Impost sobre la renda de les persones físiques (IRPF) (%)

| | Municipi | | Comarca | | Catalunya | |
|---|--------------|--------------|--------------|--------------|--------------|--------------|
| | 1986 | 1993 | 1986 | 1993 | 1986 | 1993 |
| Principals rendiments declarats: | | | | | | |
| Del treball | 68.1 | 74.2 | 77.3 | 78.7 | 75.4 | 76.6 |
| Empresarials i professionals | 19.5 | 14.8 | 14.2 | 13.2 | 13.5 | 12.4 |
| Altres | 12.4 | 11.0 | 8.5 | 8.2 | 11.1 | 10.9 |
| Rendiments totals per declarant (milers PTA) | 1.606 | 2.193 | 1.567 | 2.165 | 1.648 | 2.257 |

Font: Agència Estatal Tributària

Renda bruta familiar disponible (Rbfd)

| | 1991 | | |
|--|--------------|--------------|--------------|
| | Municipi | Comarca | Catalunya |
| Rbfd (milions de PTA) | 11.332 | 289.402 | 7.001.490 |
| Rbfd per habitant (milers de PTA) | 1.199,5 | 1.095,0 | 1.153,2 |
| Índex Rbfd per hab. (Catalunya = 100) | 103,8 | 95,0 | 100,0 |
| Distribució de la Rbfd per recursos principals (%): | | | |
| remuneració d'assalariats | 52,9 | 60,7 | 60,4 |
| rendes empresarials i professionals | 39,7 | 31,3 | 31,4 |
| prestacions socials per jubilació i atur | 7,4 | 8,0 | 8,2 |
| Total: | 100,0 | 100,0 | 100,0 |

Fonts:

Rbfd: Institut d'Estadística de Catalunya. Estimacions a partir de Macromagnituds bàsiques de les economies comarcals i locals 1991
Població municipal: Institut d'Estadística de Catalunya. Cens de població 1991.**Producte interior brut a preus de mercat(PIB)**

| | 1991 | | |
|---|--------------|--------------|--------------|
| | Municipi | Comarca | Catalunya |
| PIB (milions de PTA) | 15.997 | 467.321 | 10.327.188 |
| PIB per habitant (milers de PTA) | 1.693,3 | 1.780,2 | 1.704,3 |
| Distribució del valor afegit brut per sectors (%): | | | |
| agricultura) | 0,5 | 1,1 | 1,6 |
| indústria | 50,7 | 50,0 | 30,6 |
| construcció | 8,4 | 7,3 | 8,3 |
| serveis | 40,4 | 41,5 | 59,5 |
| Total: | 100,0 | 100,0 | 100,0 |

Fonts:

PIB: Institut d'Estadística de Catalunya. Estimacions a partir de Macromagnituds bàsiques de les economies comarcals i locals 1991
Població municipal: Institut d'Estadística de Catalunya. Cens de població 1991.