

EL POU... FILMS

1975



**TENIM UNA ALCALDESSA
DE CAN CORRONS**

QUEVIURES I BOTIFARRES

C'AN TORRENTS

Avda. 11 de Setembre, 86



tapissats ferran

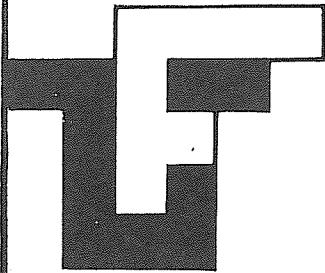

Taller:
Ramón Pareras. 5
Tel. 871 45 75

Particular:
Tel. 871 49 43

mm

mudanzas

musquera

POLIGONO INDUSTRIAL CONGOST

ambiente juvenil

PUB

FRANKFURT

YAU-YAU

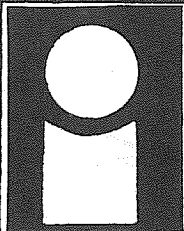

PINTOR P. IGLESIAS

Baños, 12
Teléfono 871 49 36
LA GARRIGA

PAPERERIA

LLIBRERIA

JOGUINES

OBJECTES
DE REGAL

CALÀBRIA, 104
TELÈFON 871 47 74

Digna

CINE ALHAMBRA

actualidad

BROCAL

No hi ha dret! Pel que sembla ens passarem tot l'estiu sense poder anar a votar. Es pot fer molt llarg això; ja hi han pensat des de les altures?

Amb una miqueta de bon muntatge es podria aconseguir que en dues o tres eleccions més s'abstingués gairebé tothom. Que només votés la seva família, com aquell qui diu (ens referim, òbviament, a la família del candidat).

D'aquesta manera abans de la votació ja se sabia qui ha de guanyar: el candidat de família més nombrosa seria el vencedor. Ep! suposant que tothom es voti a si mateix, com sembla que és habitual a la Garriga.

Així, és clar, les votacions esdevindrien innecessàries i, com a càrrega inútil, podrien ésser eliminades novament.

Com pot ser que els factòtums de la nova democràcia encara no hi hagin caigut?

Ja sabem que hi ha d'haver les eleccions al Parlament de Catalunya i el referèndum de l'Estatut, però això pot anar per molt llarg. Necessitem una coseta per a abans d'estiu; una coseta petita, d'estar per casa, que simplement ens permetés dir que a la Garriga hem fet més votacions que ningú.

Què us en sembla, lector, si es «votés» què es fa amb la Festa Major? Potser així es podrien evitar les corredisses i les improvisacions d'última hora. Potser així tindriem ocasió de tornar a reivindicar Can Dachs. Potser així aquest any tindriem Festa Major.



presenta:

EL SEMÀFOR

Abans d'anar a veure qualsevol pel·lícula la gent vol saber qui hi surt. I això és lògic; moltes vegades els noms dels artistes ja ens donen una primera idea sobre el tema o el caire que té.

Aquí també deu passar això i, per tant, intentarem explicar qui fa cada un dels papers de l'auca. Com que una imatge val més que mil paraules utilitzarem un grafisme que defineix molt bé els conceptes:

EL SEMÀFOR.

EL SEMÀFOR

Realment aquest signe gràfic ja va ésser utilitzat per una de les candidatures durant la campanya però no creiem que tinguin cap inconvenient a que l'usem nosaltres sense finalitats electorals.

El semàfor és realment tota una troballa. Dóna una imatge d'ordre, d'equanimitat, de ritme, de progrés. Sí, per a molts pobles la col·locació d'un semàfor ve a ser com una certa fita a assolir, com fa uns anys van ésser l'electricitat i l'aigua corrent.

«Com voleu comparar el vostre poble amb el nostre!, si inclús tenim un semàfor!» dirien els orgullosos i afortunats vilatans bo i aixecant la cara tres pams més del normal.

Però un semàfor té tres colors i, vot aquí, aquesta és la segona gran troballa de l'artilugi. Tres colors amb significat i simbologia molt diferents.

Anem a pams. Què és el vermell? Doncs el vermell és el color de la sang, del foc, de l'infern, etc. També se'l coneix per roig, ¿us aneu situant ara? Doncs és claríssim, vol dir perill.

No és l'únic perill, però. Més avall trobem el groc, un color que s'encén i s'apaga, insegur: un color que fa pampelugues, com si ens piquéssim l'ullet.

Com tothom sap és un color bàsic, original, però això no vol pas dir que no admeti barreges. En una deguda proporció amb el vermell ens dóna la bandera catalana; aplicant una altra fórmula, en podem obtenir l'espanyola, i amb barreja íntima les taronges valencianes. Qui no s'accontenta és perquè no vol. No te'n fiis, doncs, si no saps la proporció exacta.

Fins i tot se'l pot barrejar amb el blau, i així tots dos, ben combinats ens donen un verd primaveral. Ah, el verd! Aquest és el color que ens permet d'engegar sense recances. Tirar endavant amb l'esperança que el passat va ser millor.

Seria llarg d'explicar tots els simbolismes que s'han donat al color verd. Com a exemple en posarem dos: és el color dels bitllets de mil i l'adjectiu que es dóna a certes coses que de vegades no es poden explicar en públic.



CAJA DE PENSIONES
PARA LA VEJEZ Y DE AHORROS

“la Caixa”

de Catalunya i Balears

A LA GARRIGA: Plaça de l'Església, 1

Telèfon 871 47 40

EL SEMÀFOR

La història va començar amb la presentació d'en Sunyol i la seva colla. Eren una gent que convergia cap a no sé sap on i que al final s'han unit per allà on han pogut.

Potser el punt més destacable va ser que gairebé tot el pes de la xerrada va ser portat pel cap de llista, tot i que també i va haver petites intervencions d'altres candidats.



Tot i ser una candidatura de partit va ser integrada també per independents.

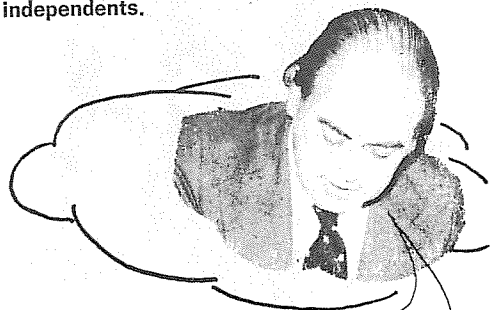

Com tothom sap, la seva política es basa en el nacionalisme i en aconseguir un tipus d'ajuntament que definen com a clar i català.



Com és natural van demanar el vot per a la seva candidatura.



Més tard va ser la candidatura Unió d'Esquerres Garriguencques qui es va presentar en públic.

Va ser una candidatura formada bàsicament per gent del PSC-PSOE i del PSUC, tot i que també hi havia independents com el seu cap de llista, la Núria Albó.

El marxisme bàsic dels dos partits podia ser un problema per a l'aconsecució de vots i, per tant, calia presentar una imatge que fos acceptable al públic de la Garriga.

JOIER I RELLOTJER

PADRÓS

Centre, 14

EL SEMAFOR

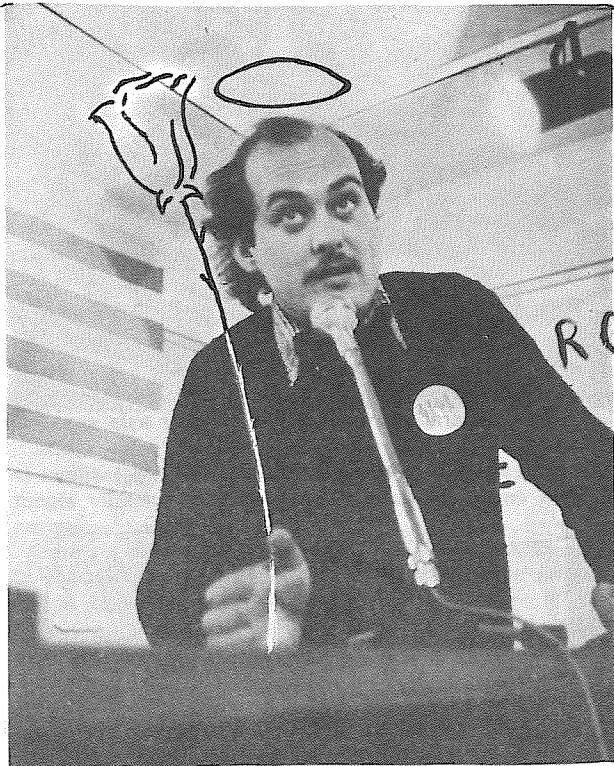

Una bona part dels seus votants potencials es trobava entre els sectors immigrants, i a ells es van adreçar per mitjà de colloquis a un bar de Can Noguera i a un dels Pisos del Secretari.



La traca final va ser l'1 d'abril amb la presentació de la candidatura Unió d'Independents de la Garriga. Es va definir com a formada per gent independent i apolítica, que tenia com a única finalitat la de servir els interessos del poble per damunt de totes les ideologies.

Al llarg de l'acte es va anar descobrint que això de la independència i de l'apoliticisme no quedava gaire clar.



Durant la tasca de formació de la candidatura es va haver de buscar cares noves per a despistar el tuf de continuisme que sortia per tot arreu.



JA EN TENIM 2 DOCTOR MONTALIÓ



EL SEMÀFOR

Totes tres candidatures tenien ocasió d'esplaiar-se en els seus mitings, però calia veure com es comportaven en conjunt.

Per això l'Associació de Veïns va reunir-les en taula rodona als Baixos-Palace de l'Ajuntament.

La convocatòria va ser un èxit de públic i de claca. Allà es va poder fer un primer sondeig públic de l'audiència que comptava cadascú.



D'entrada es va fer una breu síntesi del que representava i pretenia cada una de les candidatures, de cara a facilitar la creació d'un clima apropiat per al debat.



Aquí començava realment una prova de força entre les tres candidatures: tothom havia de dar el millor de si mateix.



L'únic límit que es va posar a les intervencions fou l'insult personal, i afortunadament no s'hi va arribar mai. No obstant les al·lusions personals no es podien evitar perquè s'hauria tret una bona dosi d'espontaneïtat a l'acte.



LYDIA TEIXITS

Barcelona, 21 GRANOLLERS

EL SEMÀFOR

Com a tot acte electoral les candidatures van prometre tot el que van creure convenient.



De preguntes, és clar, n'hi havia de més fortes i de més fluixes, i les que eren interessants per a uns no ho eren per als altres. Això va provocar que l'interès fos desigual al llarg de l'acte.



En aquells moments era realment difícil de mesurar quin va ser el grau de credibilitat que va aconseguir cadascú.

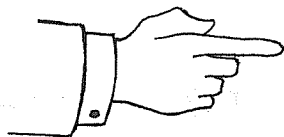

I va arribar el dia que semblava decisiu. El tres d'abril. Durant tot el dia l'animació no va ésser excessiva als col·legis electorals. Es tenien notícies sobre l'alt nivell d'abstenció que hi havia per tot arreu, i això preocupava tothom perquè no se sabia qui en podia resultar més perjudicat.

L'escrutini, en canvi, va resultar més animat. Es veia ben bé que allò interessava. En alguns moments era difícil moure's per les sales dels col·legis electorals.



Aviat se'n va saber el resultat. Vint-i-vuit vots de diferència van donar la victòria a la Unió d'Esquerreres per damunt de Convergència i Unió. La distribució de conselleries fou força igualada: 5, 5, 3, similar a una tàctica futbolística. Res no quedava decidit, doncs, respecte a l'alcaldia.

Els pactes, converses i romanços que hi va haver entre el 3 i el 19 d'abril queden en una mena de terbolència estranya que esperem que les candidatures ens expliquin un dia o altre. Tot el que se sabia provenia de rumors, suposicions, un que ha vist, l'altre que ha sentit...

Lògicament els vots decisius eren els de la candidatura Unió d'Independents, i molta gent suposava que, per més afinitat ideològica, anirien a parar a en Martí Sunyol, però...

EL SEMÀFOR



Total, que es va arribar al dia de la votació i ningú no sabia què carai passaria, potser excepte els propis interessats.

I així, doncs, el dia 19 a les 11 del matí se celebrava a l'Ajuntament l'acte d'elecció d'alcalde. La sala era ben plena i el públic seguia amb atenció aquella insòlita cerimònia.



SAPS AQUELL D'EN JAIMITO I LA MINYONA?

GOOL! GOOL!
- GOL D'EN REIXACH

JA M'HAN FOTUT LA QUINIELLA ENLAIRE!

L'acte va ser ràpid, sense parlaments altisonants ni gaire històries. De seguida es va passar a la votació.



JO, JA HO VOLIA PERÒ EL METGE NO EM DEIXA.-

MARXISTA!
MÉS QUE MARXISTA!!

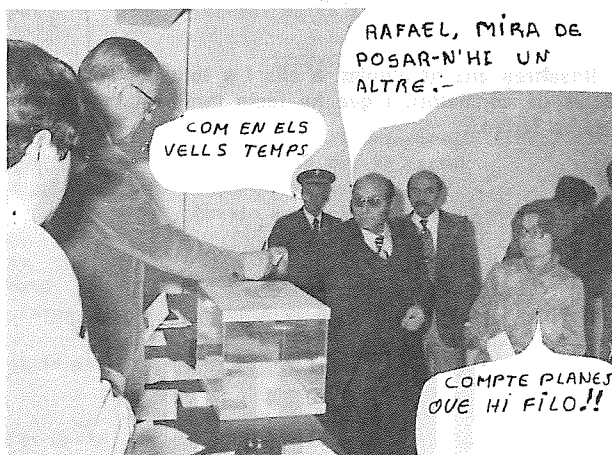

COM EN ELS VELLS TEMPS

RAFAEL, MIRA DE POSAR-N'HI UN ALTRE.-

COMpte PLANES QUE HI FILO!!

Malgrat les lògiques tensions tothom va procurar mantenir la correcció fins al final.

El moment de fer-se públic el resultat va ser d'allò que se'n diu històric: després de molts anys la Gariga tenia un alcalde elegit democràticament, d'esquerres i, a més a més, dona.



M'HAS GUANYAT PER VINT VOTS!

I, NO SÓN PAS ELS DE LA JUNTA DEL SANT LLUIS

joguines el patufet

calàbria, 5
la garriga

ESPANTA HOLANDESOS GARRIGUENCOS

La pàtria d'en Cruyff s'ha postrat per primera vegada als peus dels catalans; feia temps que diferents expedicions esportives ho intentaven. Les motes, constants, d'en Cruyff a la delegació d'Hisenda de Barcelona, van fer que en Tarradellas prengué cartes en l'assumpte.

Qui millor que els garriguencs per a deixar els holandesos amb un pam de nas? —deia l'Honorable als consellers.

Qui els pot fer una botifarra en els seus nassos, amb elegància i un parell d'ous que l'engrogeixi? Per unanimitat l'expedició garriguenca va ésser designada per a salvar l'honor nacional dels catalans.

Dit i fet, aci teniu la pel·lícula dels fets:

El nostre equip d'handbol ha fet una de les millors temporades de la seva història. Aquest any sembla assegurat el liderat i l'ascens de categoria. Afegirem però, que llur esperit esportiu i el bon ambient que es respira en l'equip els va dur a projectar un viatge a Holanda. Finançat en part pels propis jugadors com una activitat més del club.

Van participar en un torneig organitzat pel club Harlem de la ciutat d'Amsterdam.

Malgrat l'handicap de jugar en camp d'herba, els nostres jugadors van guanyar tots els partits.

En vista dels resultats l'Honorable ens ha concedit l'honor que l'escut de la nostra «ciutat» porti una cinta que envolti les quatre barres i que acabi amb un llacet enmig del llorer que digui: «CIUTAT D'ESPANTA-HOLANDESOS».

La reacció dels contrincants no va ésser, però, massa honrosa. Com veurem en la darrera part de la pel·lícula dels fets van llogar un escamot terrorista per a provocar els nostres.

Finida l'estada dels nostres jugadors en el país de les tulipes, van tornar cap a Barcelona via Brusel·les, en l'aeroport d'aquesta ciutat van coincidir en el moment que guerrillers palestins feien explotar dos artefactes en les oficines d'una companyia aèria d'Israel. Per sort l'incident no va ocasionar ferides de consideració entre els garriguencs.

Els consellers i el no tan nostre President no es van presentar a l'aeroport per a rebre els garriguencs veient que les coses anaven maldades.

Malgrat tot:

ELS GARRIGUENCOS HEM GUANYAT UNA BATALLA!!
«I EN TARRADELLAS L'HA PERDUT».

Al final hi va haver les lògiques felicitacions per a la guanyadora.



Nosaltres ens hi afegim, a ella i a tots els seus companys de consistori, i que ho facin tan bé com han dit que ho farien.

THE END

oír, ver y callar



TOCINERIA

Julia

Banys, 49
Tel 871 46 93
LA GARRIGA

biblioteca de "la Caixa"

noves adquisicions

SECCIÓ INFANTIL

On és la Marieta
En Teo a la neu
En Teo va al circ
Itawa
Les tres taronges de la vida
Buscant un món
El savi rei boig i altres contes
Pumuki y el títere
Pumuki y el fantasma
Kasperle en el castillo de Altocielo
Kasperle en la ciudad
El libro de los derechos del niño
Grandes hombres
Nacimineto de una ciudad romana
Nacimiento de una ciudad moderna
Nacimiento de una catedral
Nacimiento de una pirámide

TEATRE INFANTIL I JOVENIL

L'invent
El rei Midas
El Generalet
Les dones savies

NOVEL·LA JOVENIL

Danny el campeón del mundo
Cuatro amigos en los Andes

OBRES GENERALS

Enciclopedia de la E.G.B. (10 vol.)
Gran Enciclopedia Larouse
Historia y filosofia de la ciencia

FILOSOFIA

Parapsicología
El Zen
El problema homosexual
Introducción a la lógica formal
Amor y responsabilidad
Estudios de sexología

RELIGIÓ

L'Església Catalana al segle XX
Historias de las religiones
Mitología clásica

CIENCIAS SOCIALES

Ser padre en la actualidad
El libro en la sociología moderna
La demografía
La población española
Sistemas políticos actuales
Historia de los hechos económicos contemporáneos.
El movimiento obrero en la Historia de España (3 vol.)
Marxismo
Breve historia del socialismo
Manual de historia económica de España
Cambio económico y actitudes políticas en la España del siglo XIX
En torno a los orígenes de la revolución industrial
El dret civil català avui vigent
Manual de formación municipal
A.B.C. de los padres
Frente a nuestros hijos
Educación familiar del subnormal
El arte en el niño en edad preescolar

FILOLOGIA

Qué es la lingüística?
La lengua Occitana
Gramática Catalana
Els verbs catalans conjugats
Diccionario Anaya de la Lengua
Diccionario de sinónimos e ideas afines y de la rima
Diccionario ideológico de la lengua española
Semántica estructural
Del pensamiento a la palabra. Curso de redacción

CIENCIAS PURES

Matemáticas ejercicios resueltos(3 v)
Introducción a la estadística matemática
El sistema solar
Introducción a la cristalografía
Rocas y minerales
Antropología física
Biología
Ecología y desarrollo

CIENCIAS APLICADES

La cuestión homosexual
Medicina interna (2 vol.)
Teoría y práctica de la televisión
Contactos con extraterrestres
El A.B.C. de las plantas de interior
El libro de las flores y las plantas Buia per a conèixer els arbusts i les lianes
Contabilidad. Principios, técnica y aplicación actualizada
Psicología de la publicidad y de la propaganda

BELLES ARTS

Diccionario del arte actual
El arte y el hombre (3 vol.)
El arte y el mundo moderno
España en color
Técnica de la cerámica

LITERATURA

Diccionario literario (14 vol.)
Clàssics i moderns
Poesies escollides. Josep Carner
I me'n vaig fer de carter
Sainets del segle XX
Poesia española medieval. Antología

NOVEL·LA

Yo Claudio
Claudio el Dios y su esposa Mesalina
Les closes
Ventada de morts
Silenci endins
En home qualsevol
La vida i la mort d'en Jordi Fragonals

HISTÒRIA I GEOGRAFIA

Historia de la cultura Occidental
España
Por el Pirineo Navarro
Catalunya, llibre del any 1978
Atlas històric i geogràfic i comarcal de Catalunya
Atlas de les Illes Balears

BIOGRAFIES

Conocer Holderin y su obra
Conocer proudhom y su obra
Pau VI, home i Papa

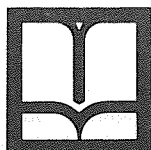

CAIXA DE PENSIONES
"la Caixa"
de Catalunya i Balears
OBRA CULTURAL
DE LA CAIXA DE PENSIONES PER A LA VELLESA I D'ESTALVIS

ESQUITXADES

A més de les eleccions municipals, i al mateix temps que elles, en el nostre poble n'han passat moltes de coses. Vet aquí la petita gazeta cronològica de tots ells:

El 20 de març, un individu amb el cap cobert per un passamuntanyes, va robar al carter Sr. Pericas tot amenaçant-lo amb una pistola. E fet va succeir a les sis de la tarda, al Passatge Dachs, davant de l'oficina de Correus quan el carter tornava de l'estació de buscar els certificats provinents de zones rurals, que són els que li varen ser robats. L'import del robatori va ser d'unes 100.000 pessetes. Òndia!

El mes d'abril ha resultat tràgic per alguns garriguencs, ja que, a més d'alguns accidents de cotxe propis dels dies de vacances de Setmana Santa, cal lamentar dos tristos accidents mortals: El Divendres Sant, un camió va atropellar, matant-lo a l'acte, al garriguenc Fructuoso Barro, de 44 anys, que circulava amb moto per la carretera de Vic, a la sortida del poble. El Dilluns de Pasqua, el nen Juan Bautis-Dilluns de Pasqua, el nen Juan Bautista Gutiérrez, de 18 mesos, moria a resultes d'un cop donat per una màquina de tren que anava en direcció al Figueró. El nen, fill dels porters de Can Fournier, s'havia escapat de la vigilància familiar per anar a jugar pels voltants de casa seva.

A més, una tercera persona, vinculada amb la Gariga, la jove de 21 anys Montserrat Punter, morí electrocutada al seu pis de Barcelona, el 21 d'abril, en un penós accident domèstic.

CURT-METRATGE

Aquesta sorprenent història va tenir com a protagonistes unes quantes famílies garriguencs el passat dia 19 de març. Sabem que d'altres vegades ja havia passat alguna cosa semblant. Si ho expliquem no és només per a denunciar una de les descaradés i agressives formes que adopta la propaganda als nostres dies, sinó també per a advertir tothom sobre les conseqüències que poden esdevenir d'una imprevista convidada telefònica.

Escena primera: En una casa qualsevol. Truca el telèfon i una veu assabentada el protagonista que li ha tocat

un premi consistent en un esmorzar per a tota la seva família en una típica masia catalana. (Aquesta escena primera pot tenir alguna variació. La veu anònima pot dir també, segons els casos, que la invitació és per l'esmorzar i per visitar una central nuclear, per exemple). La veu indica que un autocar passarà a recollir la família i a d'altres del mateix poble que han resultat també agraciats.

Escena segona: Un lloc desconegut i deshabitat pels voltants de Vidreres (Girona). Pel bosc, unes parcelles hi han estat marcades.

Els viatgers de l'autocar, el protagonista entre ells, després d'haver esmorzat en un «xiringuito», són assabentats que cada família té adjudicada una d'aquelles parcelles. I un atent i complaent venedor —també n'hi ha un per a cada família— s'encarrega de lloar les excel·lències del terreny i les bones condicions del seu pagament (a un preu, per cert molt assequible, no se sap ben bé per quines extraordinàries circumstàncies), i els avantatges de la inversió.

Les famílies, és clar, de primer no reaccionen ja que han estat portades allà per a unes altres finalitats. Un home es queixa. Hi ha un petit incident amb un dels venedors. Però, de fet, cap família pot comentar amb les altres les incidències de la sorpresa. L'atabalament del moment i la insistència del venedor i un cert nombre de «premies» que tocaran —casualment— als indecisos, fan la resta: Algunes famílies es decideixen a comprar.

Escena tercera: En un autocar, els que s'han decidit a comprar són portats amb tota classe de compliments a Barcelona, a rubricar els documents de la seva compra i a signar les corresponents lletres. En un altre autocar, els qui no s'han decidit són tornats ràpidament a casa seva. Les atencions i les cortesies s'han acabat.

MITING

Mn. Josep Girona va realitzar, a la Doma, enfervoritzades arengues anti-comunistes. El diable, realment, existeix. Hem consultat l'incident amb el PSUC, i ens ha dit que en desgravi demanarà al nou Ajuntament que aprofitant el canvi de noms en els carrers de la vila, la Ronda del Carril s'anomeni des d'ara Ronda d'en Carrill. Alerta però, xicotets del PSUC: Si catalanitzeu el nom d'en Carillo us estirarà les orelles.

ALCALDE O ALCALDESSA

Els intellectuals tenen fama de despitats. En el Calvari de pugna i nervi que va presidir la proppassada Setmana Santa, a l'entorn de la qüestió de l'alcaldia, la cosa estava en esbrinar si algun dia ens trobaríem l'Ajuntament convertit en Farmàcia o en escola. Finalment la cosa ha quedat aclairada, l'institut i l'escola de formació professional s'instal·laran provisionalment en un pis de l'edifici de l'Ajuntament.

UN XAI SINCER

El dia de Pasqua hi va haver Caramelles a la plaça. Quan el xai baixava del balcó, es va acomiadar de l'Ajuntament franquista amb una llarga i fina pixarada. N'hi a que són animals però sincers.

SOBRE «L'ESQUELLA DE LA TORRATXA» I D'ALTRES OBRES

El Grup de Teatre La Garriga, ha organitzat el 1.º Cicle de Teatre que es representa al nostre poble, i que té la intenció d'ésser anual. Aquest Cicle va començar el dia 28 d'abril amb la representació de l'obra «Maria Rosa» pel Grup de l'Orfeó de Vic. Els passats dies 5 i 6 de maig el citat Grup de Teatre La Garriga va representar l'obra de Serafí Soler «Pitarra», «L'Esquella de la Torratxa» que va obtenir gran èxit tant per la seva temàtica com per la bona interpretació dels joves artistes. El proper dia 12 es representarà «Sodoma i Gomorra» pels GAGS, i els dies 19 i 20 també de maig «L'Auca del senyor Esteve» pel Quadre Escènic.

El Grup Teatre La Garriga, funciona a base de diferents equips: el de Direcció, Muntatge, Lectura d'obres, Vestuari, Manteniment del local, etc. Cal dir que des de la seva fundació ha representat «El Retaule del Flautista», «Vent de Garbí i una mica de por» i per últim aquesta «Esquella de la Torratxa» que han sabut escenificar tal com Pitarra la va pensar, en un llenguatge, com ell deia «en el català que ara es parla», sabent donar-li aquest to crític d'una societat caciquil i desmitificadora tan pròpia de l'obra teatral de l'autor.

Des del «Pou...» desitgem que el Grup de Teatre continuï endavant amb l'empenta que l'ha caracteritzat fins ara. Ànim joves!

AGENDA CURULLA

Passades les eleccions municipals l'agenda d'actes culturals a la Garriga s'ha omplert de manera espectacular. Dos cicles de conferències: el **I Curset sobre sexualitat**, organitzat per l'Associació de Veïns al Casal dels Avis cada divendres i **Els diferents tipus d'escola**, organitzat pels pares delegats de la Cooperativa Sant Lluís, a la Biblioteca de la Caixa. Un **Cicle de teatre**, organitzat pel Grup de Teatre del Patronat, cada dissabte a la nit. I el Recital de Guitarra a l'escola de Música, i d'altres.

És a dir que durant una part del mes d'abril i tot el mes de Maig els garriguencs hem pogut gaudir d'una programació d'actes d'allò més suggestiva tant per la seva varietat com per la seva qualitat. L'assistència i participació del públic també ha resultat encoratjadora pels organitzadors. Les coincidències —encara que només hagin estat dues— en el dia i l'hora de les xerrades, han palesat una manca de

coordinació entre les entitats que, de cara el futur, s'ha de solucionar.

La Junta de la «Cooperativa de Enseñanza y Promoción Social San Luis Gonzaga», les té agafades amb l'Alcaldessa. El Pou ha sabut que aquesta rebé fa pocs dies, una carta on se li deia que esperaven que «reconsidere su actual comportamiento» donat la inexcusable obligació que tiene Ud. de solicitar de su Superior Jerárquico cualquier permiso para abandonar su puesto de trabajo». Com s'emprenyi l'alcaldessa, i l'esquerra decreti que els de la Junta de la Cooperativa, no puguin sortir de la Garriga, sense sol·licitar permís del seu Superior Jeràrquic que és ella, estaran ben apanyats. Ja els veiem fent voltes pel Paseo de José-Antonio (l'adreça del remitent va així), i cridant: que m'escapo! que m'escapo! Per on? Doncs pel final del Passeig, pels terrenys d'en Nualart. I és que són com nens...

SOBRE L'INSTITUT

El Divendres 30 de març hi va haver la Informació Pública sobre l'Institut.

Quant al contingut de la mateixa, no hi ha cap novetat a part del què ja dèiem al darre Pou: tots els tràmits són fets i només falta que a Madriz diguin el sí —que no és segur— per a poder afirmar que a la Garriga i haurà l'Institut el curs vinent.

D'aquesta Informació, però, no ens van passar per alt dos detalls: un, que la taula de la presidència fos ocupada junt amb l'alcalde Surigué per dos senyors de la Junta de l'escola St. Lluís, quan a la Comissió hi havien representants de les tres escoles del poble i hauria estat tot un detall de bon gust que la presidència hagués estat compartida.

PENSAMENT

Alguns de la junta del Patronat fan coses i d'altres rialles.

entremaliadura

ESTUDI GEOLÒGIC D'UNA URNA

Entremaliats com som hem inventat un sistema per a extreure informació sobre la sociologia electoral dels garriguencs. És un joc prou divertit, amb ell us hi podeu entretenir durant les properes eleccions. El recomanem ben especialment als qui feu d'interventors d'apoderats o als qui teniu les caguetes de passar-vos el dia de les eleccions en el col·legi electoral.

OBJECTIUS:

- Saber les hores de més aflluència de votants
- Veure en quines hores els vots van cap a la dreta, l'esquerra o el mig.

MECÀNICA

- Dibuixeu una urna
- Mentre es va omplint de paperetes aneu marcant en l'urna dibuixada el nivell en que arriba el gruix, en diferents hores.
- Tingueu cura de dir al president de la taula que de tant en tant sacsegi l'urna, i d'aquesta manera les pape-

retes prendran un nivell uniforme.
— Quan el president de taula canti les paperetes anoteu els resultats parcials de cada estrat.

APLICACIÓ PRÀCTICA EN LES PASSEDES MUNICIPALS

URNA

La de districte 1 Secció 2
Resultats: U.E.G. 585
C. i U. 470
Independents 221

ESQUEMA

Vegeu com tenim quatre estrats diferenciats per uns espais horaris.

CONCLUSIONS

1. Les hores de major aflluència de votants són d'11 a 3 de la tarda i de 6 a 8 del vespre. Influeixen poc les quatre hores que les empreses donen.
2. Mentre els vots de Convergència i de l'Esquerra es distribueixen de manera bastant uniforme els dels independents agafen la majoria en les paperetes emeses de 3 a 4 i de 7 a 7'30 hores de la tarda.
3. Observem un empat gairebé mate-

màtic en els vots emesos de 9 a 10 del matí.

Esperem que aquesta nova tècnica sigui degudament atesa pels sociòlegs i que mai arribi a interferir el secret de vot.

Des d'ara els invents del TBO ja tenen un competidor directe; els del POU...

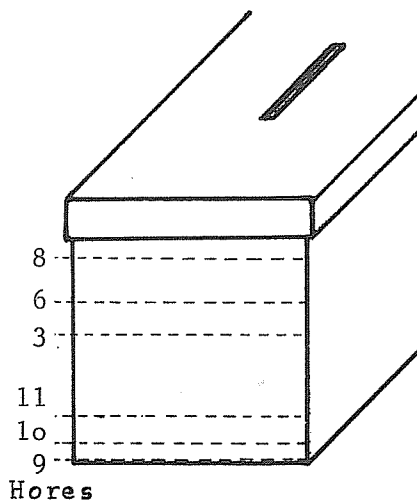

SAFAREIG

ENS TREIEM EL BARRET

L'Olímpic s'ha salvat! Ho cridem ben fort. L'Olímpic no baixa de categoria. Un milió i mig de garriguencs va sortir al carrer per tal de celebrar-ne la victòria. Fou el deliri, quatre gols com quatre barres contra el Vilafranca van obligar a que en Cendra llogués un autocar per tal de passejar els jugadors per la població. Tots els garriguencs pel carrer cridaven com un sol home; hem salvat la nostra categoria!, ara volem salvar la Garriga del pla del sud-oest. L'Olímpic es quelcom més que un club.

MIL PESSETES

Hem rebut sis lliures i mitja d'un grup de catalans residents a Londres. Amb ells sovintejem contactes i cal dir que editen una revista, el "Catalan News". És el que sempre diem els catalans; un bitllet val més que mil paraules, oi?.

CORPUS

Si la Garriga tingués Metro el dia de Corpus no hauriem de patir per la pluja.

TELEVISIÓ CATALANA

Comprareu accions de la Televisió Catalana i no sereu subscriptors del Pou...?

REVETLLA DE SANT JOAN

Els del Pou... anirem a ballar a la revetlla de Sant Joan organitzada per una pila d'entitats i amb no sabem

pas quants milions de pessetes de pressupost. Si veniu ens hi trobareu.

"DESPIDO" DEMOCRÀTIC (i ràpid)

Al Col·legi Sant Lluís ha hagut eleccions per renovar la Junta i un sector del poble ha reviscut moments gai rebé tan emocionants com els de les municipals. Emocionants perquè l'elecció suposava el continuïsmo o la renovació, i ja sabem tots el que costa deixar de remenar les cireres, encara que siguin les d'una escola.

A l'Assemblea que va tenir lloc el 22 de Maig a L'Alhambra, els socis van votar massivament dues coses: 1/ la no procedència de passar a votació un "ideari" d'origen desconegut, inclòs d'amagatotis a l'ordre del dia, potser per allò de deixar-ho tot "atado y bien atado", 2/ la renovació quasi total de la Junta per persones no vinculades a l'anterior. O sigui, que els pares van demostrar de manera clara i neta que per a fer poble i poder fer país no cal cantar himnes. El que cal es deixar de consentir fets i actituds antidemocràtiques, pràctica habitual d'alguns membres de la Junta anterior, a qui per ara, encara no se'ls ha donatcap "placa" pel seu acomiadament.

EXPOSICIÓ DE PREMSA CATALANA

La Caixa porta a la Garriga una interessant exposició de Premsa Catalana. Això serà pel juliol. En mig de revistes i revistetes hi trobareu el Pou... Els qui llegiu aquestes planes feu com si no l'haguessiu vist mai, us prendran per uns caps calents.

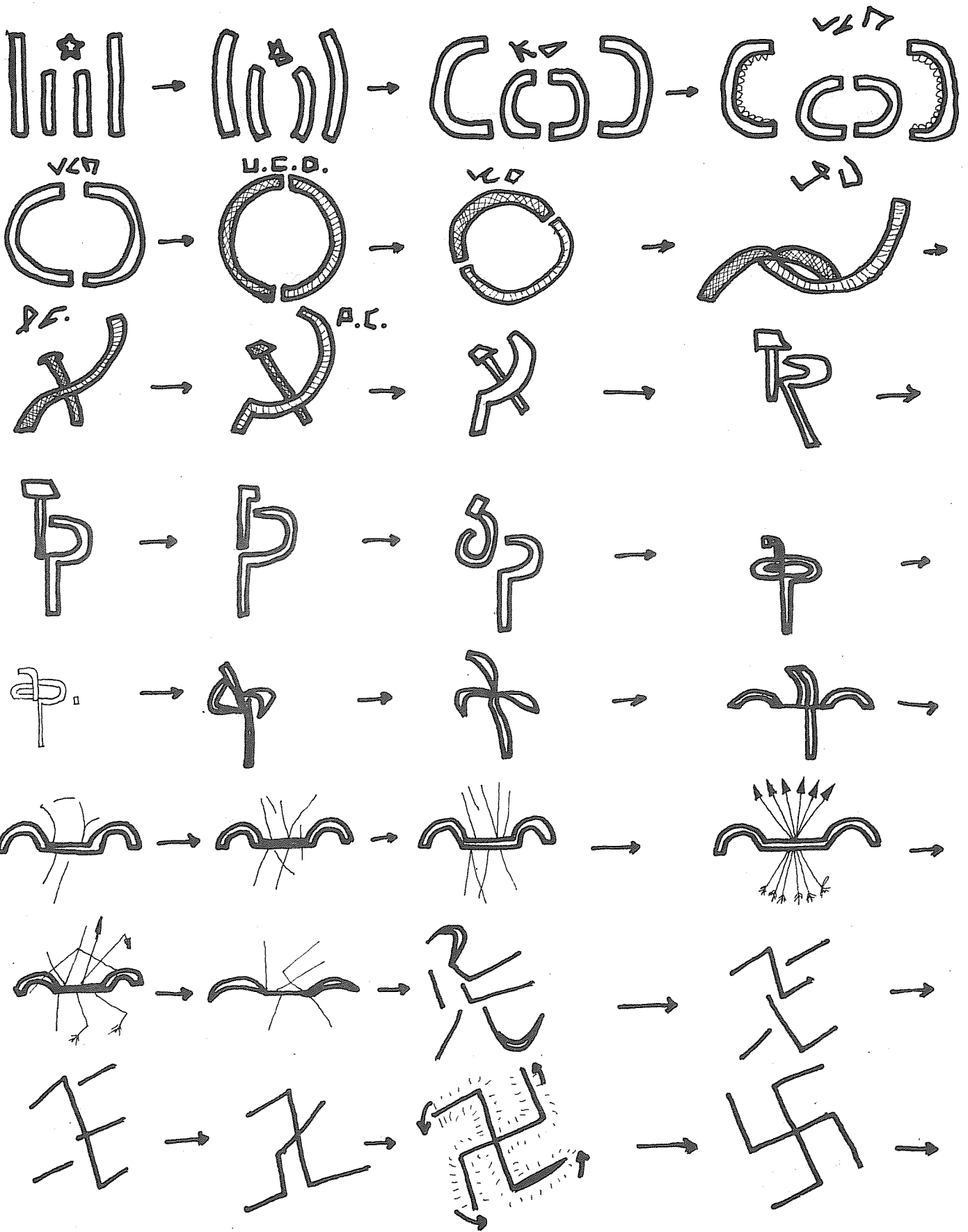

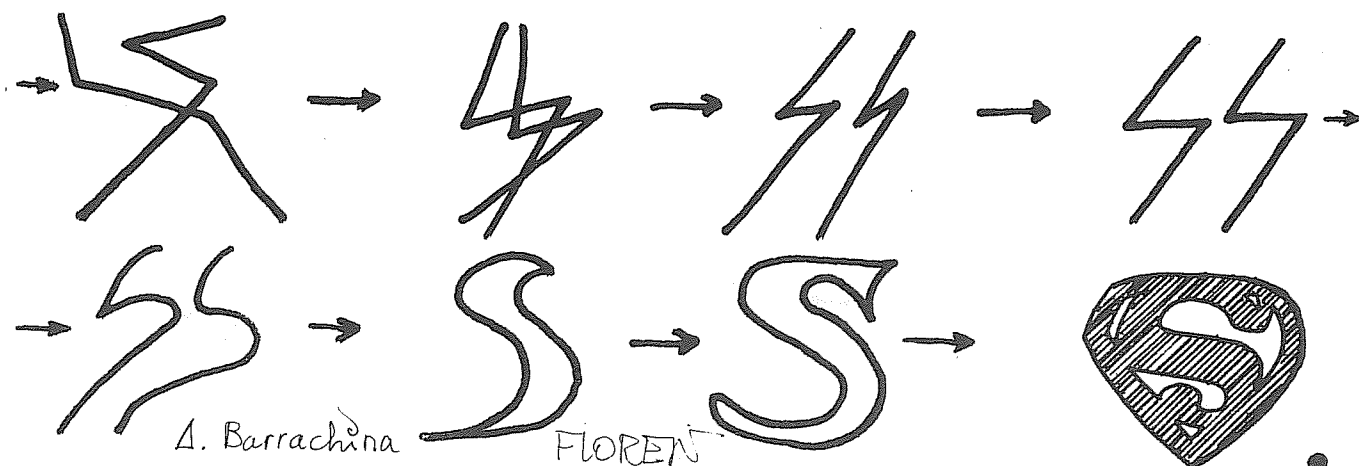

A. Barrachina

FLOREN

Revista «EL POU CALENT»
C/. Saturn, 2
LA GARRIGA - Barcelona

Distinguidos señores:

He tenido noticia de que en el tercer número de su revista publicaron Uds. un artículo, firmado por «Clarinet», sobre meetings celebrados en la Garriga por los diversos grupos políticos durante los últimos comicios, en el cual aluden expresamente a un acto que, presentado por U.N.E., contó con la participación de un sobrino del Dr. Montal, acto éste celebrado a las 6 de la tarde el domingo día 18 de febrero.

Como quiera que me atañe personalmente la calendada noticia por recaer en mi persona tanto el dicho vínculo con el Dr. Montal, como por el hecho de haber efectivamente participado en un meeting en su localidad en la fecha expresada, me veo en la necesidad de corregir su noticia en el sentido de que, en primer lugar, el acto fue celebrado a las 9'30 de la tarde y, en segundo lugar, no fue promovido por U.N.E. sino por COALICIÓN DEMOCRÁTICA, en cuyas listas al Congreso de los Diputados me hallé incluido, dado que pertenezco desde su fundación al PARTIT POPULAR DE CATALUNYA, que preside DON ANTONIO DE SENILLOSA, partido éste adscrito a la COALICIÓN DEMOCRÁTICA en los pasados comicios.

Por otra parte, y a mayor abundamiento, debo comunicarles que no he tenido jamás vínculo alguno con U.N.E.

En la seguridad de que procederán en su próximo número a rectificar la meritada noticia en el sentido expuesto, les doy las gracias anticipadamente y aprovecho la oportunidad para saludarles muy atentamente.

Fdo.: JOSE FAJULA CODINA

El diumenge 29 la Garriga es veié sorpresa amb l'arribada i l'aterratge a la plaça de l'Església d'una gran quantitat d'exemplars de la sempre sorprenent fauna feixista del país. Aquell dia, els militants «garriguens» de Fuerza Nueva, que per cert tanaven molt lluents amb les seves camises blaves plenes d'escuts, insignies i adhesius, (potser perque el diumenge és dia per lluïr) col·locaren una paradeta de venda del seu material i aprofitaren per convidar els seus «amics» que vingueren principalment desde Barcelona. El que succeí després, us ho podeu imaginar. Des del moment en que arribaren a la Garriga, es feren totalment mereixedors de l'adjectiu de forces d'ocupació, ja que com a tals actuaren: fortíssims sorolls amb les seves motos braços aixecats, i fins i tot a més d'un cotxe li fou arrencada la C.

I per arrodonir la festa, aportaren un cotxe amb altaveus i ens «deleitaren» amb l'audició de discursos del seu cap dirigent (en Blas) i del Cara al Sol, l'himne espanyol, i d'altres. Més d'un s'aixecà aquell dia del llit amb mala llet, perquè despertar-se amb el Cara al Sol deu ésser veritablement terrible.

Novament, doncs, tinguérem ocasió de veure els feixistes en acció. I possiblement tal i com diuen ells en la seva «Hoja Informativa», els tornarem a «eure. I podem donar gràcies si encara no es decideixen a actuar tal i com ho han fet aquests dies a diversos llocs d'Euskadi, on han assaltat i assassinat joves de quinze i disset anys, han col·locat bombes a bars «rojós» i altres accions per l'estil.

Crec, que es ja hora de que ens adonem del perill que aquestes persones representen, tant per les institucions democràtiques que tant ens costen de usar, com també per la gran quantitat

de joves que s'estan arrossegant sota la seva ideologia. Uns joves que per desgràcia nostra, són tossudament indiferents i per tant, presa fàcil pels feixistes. Són tota aquesta munió de «travoltistes» i de «rockistes» fills d'una classe mijana ascendent, despreocupada per l'educació dels fills. És una joventut protofeixista.

Per això, i des de aquí, ens caldrà començar a demanar el que és tan necessari per al bon funcionament de les institucions que tot just comencen a nèixer, es a dir: dissolució de les bandes feixistes!! For a feixistes del poble!! Que se'n vagin, ARA!!!

Joan Ferdissabte

Revista «EL POU CALENT»
C/. Saturn, 2
LA GARRIGA - Barcelona

LA PIPA

ETS UN LLOP DE MAR

És un fet actual que quan hom posa «seny» ja no se li nota per si li ha sortit el queixal o no, sinó perquè es deixa barba o fuma en pipa.

Cada dia se'n veu més de jovent fumant en pipa, no sé si és perquè ha arribat a una certa maduresa, per vici, per moda, per ansietat o per creure's ja per fi que és algú.

La pipa ha representat des de l'època dels indis un estri de pacifisme. Indica pau i serenor. Concòrdia; estar en pau amb tu mateix i així, també, estar-ho amb els altres.

Al diccionari de sinònims he trobat els següents mots per designar aquesta eina pacista: paella, xibuc, calumet, broca.

L'enciclopèdia catalana diu: petit re-

corriola

cipliant, generalment cilíndric, de fusta, d'arrel de bruguera, de guix, d'escuma de mar, etc., amb un tub prim que arrenca de la part baixa, acabant generalment en una peça tubular de fusta, banya, ebonite, arbre, etc., que s'anomena broquet.

Els carboners en deien alguna cosa semblant a «carrascla» per anomenar la pipa.

En català tenim expressions com «encara fa la pipa» per voler dir que tan gran com és i encara es mama el dit, encara no s'ha espabilat.

M'agradaria saber si «carrascla» és el mot correcte ja que no n'estic segur i com que l'he sentit en una conversa, i no l'he apuntat, em fa l'efecte que se m'ha escapat i tampoc no he pogut localitzar-ho en cap diccionari.

Fidel

Ens agrada que ens preguntin aquesta mena de coses. Entre d'altres mo

tius perquè ens han regala un Pompeu i així el podem estrenar. Gràcies per la confiança que ens dones, amic Fidel.

Segons el Porompompeu Fava, el millor diccionari del món, CARRASCLA, és el també anomenat "pi blanc", es a dir que la cosa lliga amb els carboners i gent de bosc.

L'Alcover-Moll però, és més explícit dient en una de llurs acepcions, "escorça", com veurà ja ens hi anem acostant, ja que amb escorça ens podriem fer una bona pipa.

VENT DE PONENT

La Garriga té nou batlle i nous de trinc els consellers, és un poble sa que vetlla perquè l'impost no creixi més. Tant de bo bufin millors aires i no s'assequi més la vaca ja que si no raja gens ni gaire haurem de munyir la butxaca. Treballant i prosperant salvarem l'economia destruint i enfonsant malgastem nostra energia. Tothom podem dir-ne una: i jo també la diré: si no anem tots a una mai el món anirà bé. Donem un vot de confiança al magnífic Ajuntament amb bona fe i esperança i «amén» anirem dient.

Ramon Mercader

Ideas Sati

para decoración textil

Sativel
Satilene
Sati/ibra
Satinur

LES MUNICIPALS

Si dues coses no han faltat a les darreres eleccions, han estat entre altres coses, interès i emoció. Va quedar ben palès això, sobretot el dia de l'elecció de càrrecs, amb un resultat incert fins el moment de l'escrutini. Des de que començaren a perfilar-se les candidatures fins el nomenament d'alcalde —alcaldessa en aquest cas, malgrat que la llei acostumi a parlar en masculí— hem viscut un quan temps atents a les incidències de la cursa electoral, que ha donat lloc a que per primera vegada a la seva història, una coalició d'esquerres guanyés a La Garriga.

Anem però, si teniu paciència per mirar plànol i dades, a analitzar la geografia electoral del vot del 3 d'abril. Fixem-nos en la població: La Garriga va ser dividida —encara ho està— en 2 Districtes. La divisòria dels districtes passa pel Passeig dels Tillers (durant molts anys Av. del Caudillo o Av. Generalísimo). Ara bé, aquests dos districtes estan dividits en 4 Seccions. Per saber-los cal fer una divisòria al llarg del carrer Calàbria, Centre, Banys

i l'Avinguda de l'11 de setembre (durant molts anys Av. Falange). D'aquesta manera queden 2 Districtes i 4 Seccions: Districte Primer, Secció Primera, el tros inclòs a Llevant, entre el Passeig dels Tillers i carrer Calàbria; Districte Primer, Secció Segona: el tros inclòs a Ponent, entre el Passeig ja dit i el carrer també de Calàbria. Dues taules hi hagueren en aquesta Secció: la 1 corresponia des de la lletra A al cognom Illa inclòs, i la 2, corresponia des d'aquest cognom fins al final. El Districte Segon, Secció Primera, fou el tros inclòs a Llevant, entre el Passeig dels Tillers i els carrers Centre-Banys-Avinguda de l'11 de Setembre; i el Districte Segon, Secció Segona, la mateixa relació, però a Ponent. Com abans, en aquest Sector de Ponent, hi hagueren dues taules: la 1 des de la lletra A fins el cognom Hurtado inclòs, i la 2 des d'aquest fins el final.

El resultat per Districtes i Seccions amb els corresponents tants per cent, es poden observar a la taula sectorial següent:

RESULTATS ELECCIONS MUNICIPALS (3-4-79)

Districte	Gens	UEG	UI'GA	C i U	Blancs	Nuls	Votants	Abstenció
1.1.	1.200	277	182	333	5	--	797	403
		23%	15%	27%			66,5%	33,5%
1.2.(1 i 2)	1.915	585	221	490	2	12	1.310	605
		30,5%	11,5%	25,5%			68,5%	31,5%
2.1.	1.117	252	186	310	3	6	757	360
		22,5%	16,6%	27%			67,8%	32,2%
2.2.(1 i 2)	1.828	484	277	437	3	14	1.215	613
		26,4%	15%	23,9%			66,5%	33,5%
TOTAL	6.060	1598	866	1570	13	32	4.079	1.980
								32,69%

CAN PERRIS

OLINIWI

*Gran assortiment
per a la quitxalla*

C./ CALABRIA, 63 - Tel. 871 50 48

LA GARRIGA

PERRUQUERIA

Emmy

Carrer de la Cava
LA GARRIGA



ARCADI
MARÍN

PODÒLEG

Garden Shop

Gigi

Banys, 6

C L A S S E S de GUITARRA

per en MIGUEL de CARMEN

DILLUNS - DIMEGRES i DIVENDRES

C. Can Noguera, 34 baixos -B

Guardis